

CHỦ ĐẦU TƯ: CHỊ DUYÊN

Địa chỉ: Sóc Trăng

BỘN VỊ TƯ VẤN:

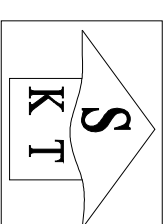

CÔNG TY CỔ PHẦN KIẾN TRÚC KISATO

Địa chỉ: Khu phố Xa Lát - Phường 12 - Quận Hà Đông - TP. Hà Nội

Địa chỉ: Khu phố Xa Lát - Phường 12 - Quận Hà Đông - TP. Hà Nội

DỰ ÁN:

Thiết kế nội thất

GAB THỰC HIỆN:

Thiết kế bản vẽ thi công

HÀNG MỤC:

NỘI THẤT

TÊN BẢN VẼ:

CHỦ TÀI THIẾT KẾ:

Chị Tạ Thiết Kế

Nguyễn Mạnh Cường

THIẾT KẾ:

Ks. NGUYỄN BÀ CẦU

NGƯỜI THỂ HIỆN:

Ks. NGUYỄN BÀ CẦU

HÀ NỘI, NGÀY Project Issue Date

TÝ LỆ:	
KÝ HIỆU HỒ SƠ:	Project Number
BẢN VẼ SỐ:	

GHỊ CHÚ

1. THI CÔNG CẦN KẾT HỢP CHẤT CẢI CÁC BẢN VẼ LIÊN QUAN
2. MỌI THAY ĐỔI NGỒI HỒN THI CÔNG, NHƯ CHỖ BÀN VỊ THI CÔNG VÀ CHỖ BÀN VỊ THĂM, MÀO LẠI BÀN VỊ THIẾT KẾ BẾ CÔNG XỬ LÝ, NHƯ THAY BỔI MÀ CHỈA CỎ Ý KINH ĐỒNG Ý CỦA BẠN VỊ THIẾT KẾ THÌ NHẢY TRÁNH CHỤP HOÀN TOÀN TRÁNG NHẸM.

3. DO KHÔNG CÓ THÌ LẬP, NHỮNG SẮT BIA CHẮT NHỮNG KẾT CẤU MỘNG BƯỚC, THÌ TỌA ĐỘ KINH NHẸM, NHỮNG MẶT LƯỚI THỜ BẮT CƯỜNG BỐ 12 TÍNH, VỊNH MỘNG CẤP THI CÔNG HẸT VÀO LƯỚI CẮT CHẮT ĐỂ THÌ NHẢY TRÁNH SẮC KHI GẤP NHỮNG BẮT YẾU HƠN CẢ BỮN THĂM MÀO LẠI BÀN VỊ THIẾT KẾ BẾ CÔNG XỬ LÝ. TRƯỜNG HỢP KHÔNG BẢO LẠI BÀN VỊ THIẾT KẾ SẼ KHÔNG CHỤP TRÁNG NHẸM VÀ KẾT CẤU MỘNG.

4. BÀN VỊ THI CÔNG CÓ TRÁNG NHẸM LẬP BỮN THĂM BẾ QUẢ, THÌ NHẢY TRÁNG NHẸM AN TOÀN CHO NGƯỜI VÀ CÔNG TRƯỜNG LẬP CẬN.

NỘI THẤT CHỊ DUYÊN

CHỦ ĐẦU TƯ: CHỊ DUYỀN

Địa chỉ: Sóc Trăng

BON VY TƯ VẤN:

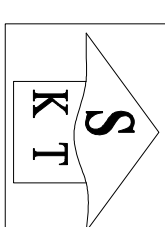

CÔNG TY CỔ PHẦN KIẾN TRÚC KISATO

REALTY CONSTRUCTION ARCHITECTURE COMPANY

Địa chỉ: Khu phố Xa Lã - Phường Lã
Quận Hà Đông - TP Hà Nội

DỰ ÁN:

Thiết kế nội thất

GAB THỰC HIỆN:

Thiết kế bản vẽ thi công

HÀNG MỤC:

NỘI THẤT

TÊN BẢN VẼ:

CHỦ TÀI THIẾT KẾ:

Chị Tài Thiết kế Nguyễn Mạnh Cường

THIẾT KẾ:

Ks. NGUYỄN BÀ CẦU

NGƯỜI THỜ HIỆP:

Ks. NGUYỄN BÀ CẦU

HÀ NỘI, NGÀY Project Issue Date

TÝ LẬP:	Project Number
KÝ HIỆU HỒ SƠ:	
BẢN VẼ SỐ:	

GHI CHÚ

1. THI CÔNG CẦN KẾT HỢP CHẤY CHÈ, CÁC BẢN VẼ LIÊN QUAN
2. MỜI THAY ĐỔI NGỒI HÈNH TRƯỜNG, ÔNG CHỊ BORN Y TIỀN CÔNG VÀ CHỈ BẢO VỆ ĐIỀU LẠI BORN Y TIỀN THỰC TẾ BÈ CÔNG XỬ LÝ. NHƯ THAY BỐN BÀ CHÉA CÓ Ý KIỆN ĐỒNG Ý CỦA BORN Y TIỀN THỰC TẾ THE NHÀ THUY THIẾT CHIU HOÀN TOÀN TRÁCH NHIỆM.
3. DO KHÔNG CÓ THÌ LẬP, KHI LỘ SẮT BỊA CHẤT NHƯ KẾT CẤU MỘNG ĐƯỢC THAY TOÀN THEO KINH NGHIỆM, NHƯ BẮT LẬP THỎ BẮT CÔNG MỘ 12 TẦNG, YÊN MÓNG CẤP THI CÔNG BẮT TỰA VÀO LƯỠI CẮT GIẤY DÂY TRÊN SẮC KHI GẤP NHÉN BẮT YÊN HON CẢ BỊNH TRÁI BẢO LẠI BORN Y TIỀN THỰC TẾ BÈ CÔNG XỬ LÝ. TRƯỜNG HỢP KHÔNG BẢO LẠI BORN Y TIỀN THỰC TẾ SẾ KHÔNG CHIU TRÁCH NHIỆM VÀ KẾT CẤU MÓNG.
4. BORN Y TIỀN CÔNG CÓ TRÁCH NHIỆM LẬP BIÊN BẢN PHÁP BÈ QUẢ, THEM THI CÔNG ĐƯỢC AN TOÀN CHO NGƯỜI VÀ CÔNG TRÌNH LAIN CỤM.

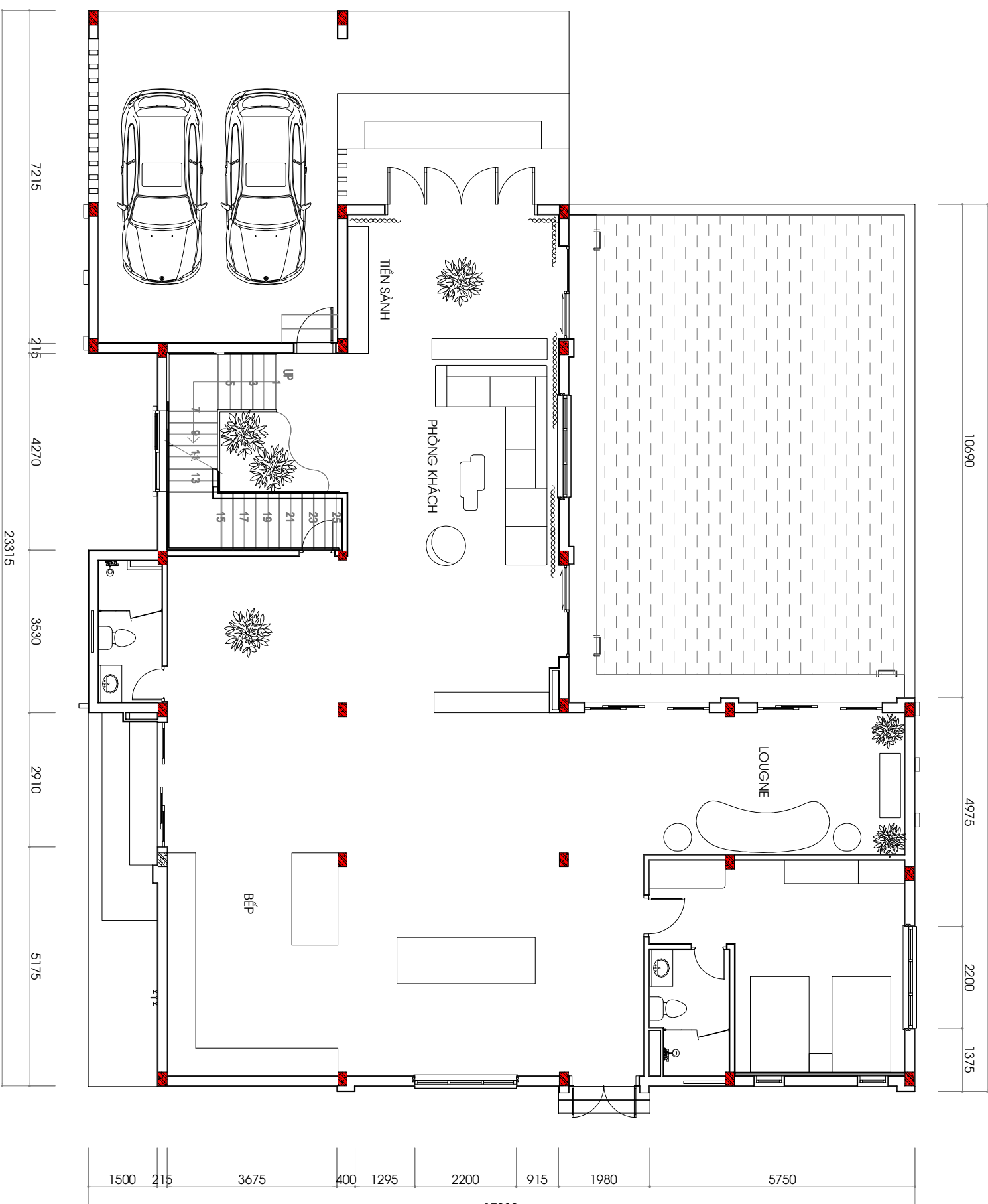

MB BỒ TRÍ NỘI THẤT TẦNG 1

CHỦ ĐẦU TƯ: CHỊ DUYÊN

Địa chỉ: SỚC TRĂNG

BỘN VỊ TƯ VẤN:

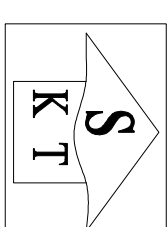

CÔNG TY CỔ PHẦN KIẾN TRÚC KISATO

SHANTO CONSTRUCTION KHUAT PHUOC COMPANY

Địa chỉ: KHU BỒ THỊ XÁ I.A - PHƯỚC LA
QUẬN HÀ ĐÔNG - TP HÀ NỘI

DỰ ÁN:

THIẾT KẾ NỘI THẤT

GẬP THỰC HIỆN:

THIẾT KẾ BẢN VẼ THI CÔNG

HÀNG MỤC:

NỘI THẤT

TÊN BẢN VẼ:

CHỦ THỊ THIẾT KẾ:

Chị Thị Thiết Kế

Nguyễn Mạnh Cường

THIẾT KẾ:

Ks. NGUYỄN BÁ CẦU

NGƯỜI THÌE HIỆN:

Ks. NGUYỄN BÁ CẦU

HÀ NỘI, NGÀY Project Issue Date

TÝ LẬP:	Project Number
KÝ HIỆU HỒ SƠ:	
BẢN VẼ SỐ:	

GHI CHÚ

1. THI CÔNG CẦN KẾT HỢP CHẤM CHẸC CÁC BẢN VẼ LIÊN QUAN
2. MỌI THAY ĐỔI NGỒI HỀNH THƯỜNG NHẬN CỦA BỘN VỊ THI CÔNG VÀ CHỈ BÀN VỊ THI CÔNG LÀM BỘN VỊ THIẾT KẾ BÈ CÔNG XỬ LÝ. NHƯ THAY BỔI MÀ CHỈA CỖ YẾM ĐỒNG Ý CỦA BỘN VỊ THIẾT KẾ THÌ NHẢ THẤU PHẢI CHỤP HOÀN TOÀN TRƯỚC NHÉM.
3. ĐỒ KẸNH CỖ THÌ LẬP NHỮO SẮT BỊA CHẤM NHỮ KẾT CỤT MƯỜNG THÌ TỎAN THỂO KẸNH NHÉM. NHỮ BẮT LỀNH THỜ BẮT CƯỜNG MỎ 12 TMM. VỊNH MƯỜNG CẶC THÌ CẶC BẮT TỰA VÀO LỢP CẮT CẮT ĐẦY TRỀNH SẮC KHẸI GẶP NHỮ BẮT YẾU HỒN CẢ BỊNH TRẦM MẠO LẦM BỘN VỊ THIẾT KẾ BÈ CÔNG XỬ LÝ. TRƯỜNG HỢP KẸNH MẠO LẦM BỘN VỊ THIẾT KẾ SẾ KẸNH CHỤP TRƯỚC NHÉM VÀ KẾT CỤT MƯỜNG.
4. BỘN VỊ THI CÔNG CỎ TRẠC AN NHÉM LẬP HỀNH HIẾP BÈ QUẢ TRỀNH THÌ CÔNG BƯỚC AN TỎAN CỂO NHỮ VỊ CÔNG TRỀNH LẦM CẶM.

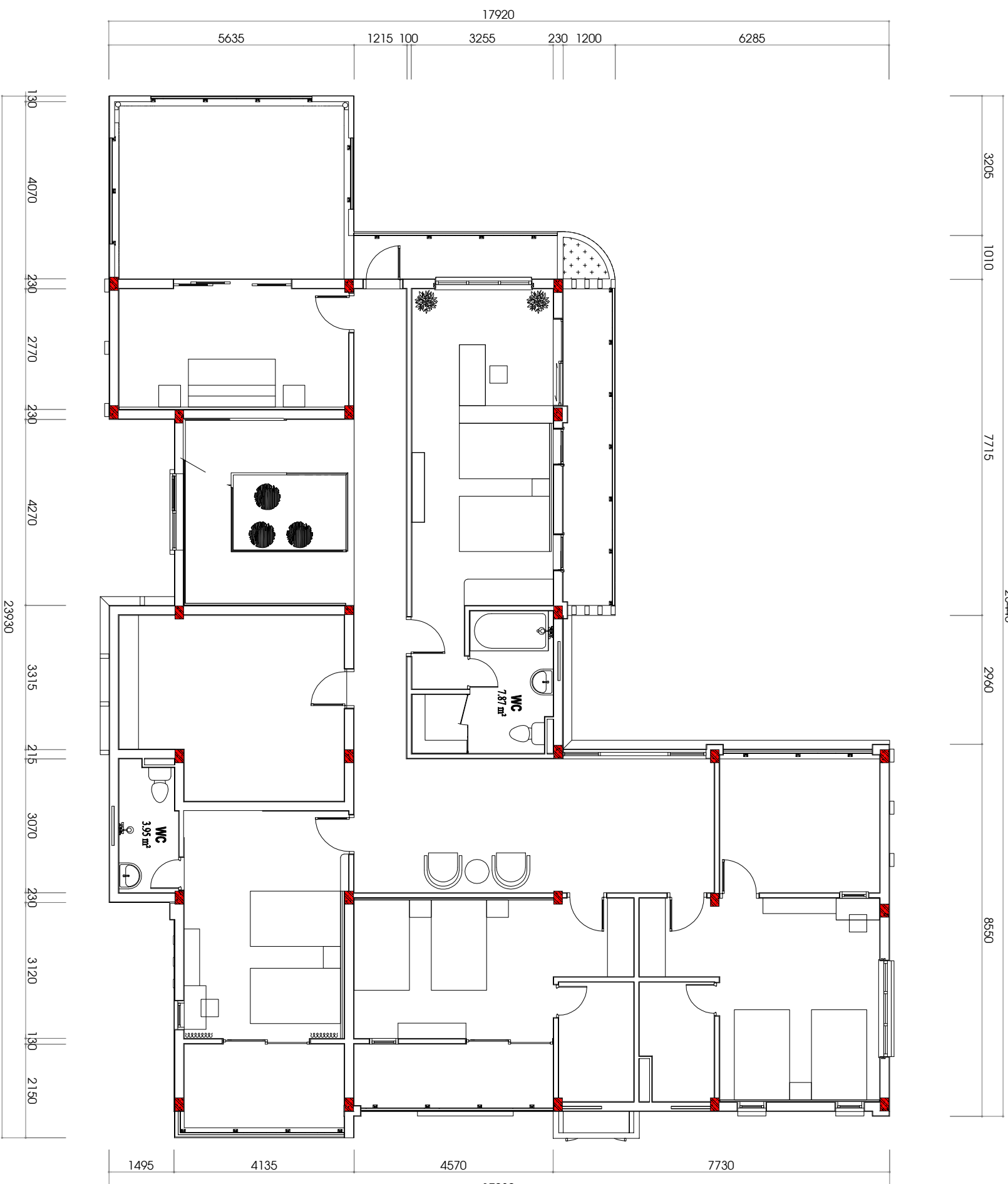

MB BỒ TRÍ NỘI THẤT TẦNG 2

CHỦ ĐẦU TƯ: CHỊ DUYÊN

Địa chỉ: Sóc Trăng

BON VITUVAN:

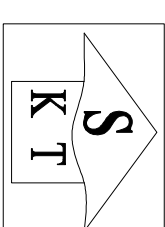

CÔNG TY CỔ PHẦN KIẾN TRÚC KISATO

ĐỊA CHỈ: KHU BỞ THỊ XÃ LA - PHƯỚC LA

QUẬN HÀ ĐÔNG - TP HÀ NỘI

DỰ ÁN:

THIẾT KẾ NỘI THẤT

GẬP THỰC HIỆN:

THIẾT KẾ BẢN VẼ THI CÔNG

HÀNG MỤC:

NỘI THẤT

TÊN BẢN VẼ:

CHỦ TÀI THIẾT KẾ:

Chị Tạ Thiết Kế Nguyễn Mạnh Cường

THIẾT KẾ:

Ks. NGUYỄN BÀ CẦU

NGƯỜI THỜ HIỆN:

Ks. NGUYỄN BÀ CẦU

HÀ NỘI, NGÀY Project Issue Date

TÝ LỆ:	Project Number
KÝ HIỆU HỒ SƠ:	
BẢN VẼ SỐ:	

GHI CHÚ

- THI CÔNG CẦN KẾT HỢP CHẤT CHẴNG CÁC BẢN VẼ LIÊN QUAN
- MỌI THAY ĐỔI NGỒI HỀNH THƯỜNG NHỜ CHỦ BÊN VÀ THI CÔNG VÀ CHỈ BẢO VỆ TRÁI MẠO LẠI BÊN VỊ THIẾT KẾ BÈ CÔNG XỬ LÝ. NHƯ THAY BỎ MÀ CHỈA CỖ Ý KINH ĐỒNG Ý CỦA BÊN VỊ THIẾT KẾ THÌ NHÀ THIÊN CHỊU HOÀN TOÀN TRÁCH NHIỆM.
- ĐỒ KẼNH CỖ THÌ LẬP NHỮNG SẮT BIA CHẮT NHƯ KẾT CẤU MỘNG ĐƯỢC THÌ TỎAN THỜ KINH NẾNH. NHƯ BẮT LẬP THỜ BẮT CÔNG MỘ 12 THỜI. VĨNH MỘNG CẤP THI CÔNG NHẬT TỰA VÀO LỢP CẮT GIẤY ĐẦY TRỀNH SẮC KHÉI GẬP NHỒN BẮT YẾU HỒN CẢNH BỀNH TRÁI MẠO LẠI BÊN VỊ THIẾT KẾ BÈ CÔNG XỬ LÝ. THƯỜNG BỜP KẼNH MẠO LẠI BÊN VỊ THIẾT KẾ SẾ KẼNH CHỮU TRÁCH NHIỆM VÀ KẾT CẤU MỘNG.
- BÊN VỊ THI CÔNG CỎ TRÁCH NHIỆM LẬP BỀNH HIẾP BÈ QUẢ TRỀNH THI CÔNG ĐƯỢC AN TOÀN CHO NGƯỜI VÀ CÔNG TRỀNH LẬP CẢN.

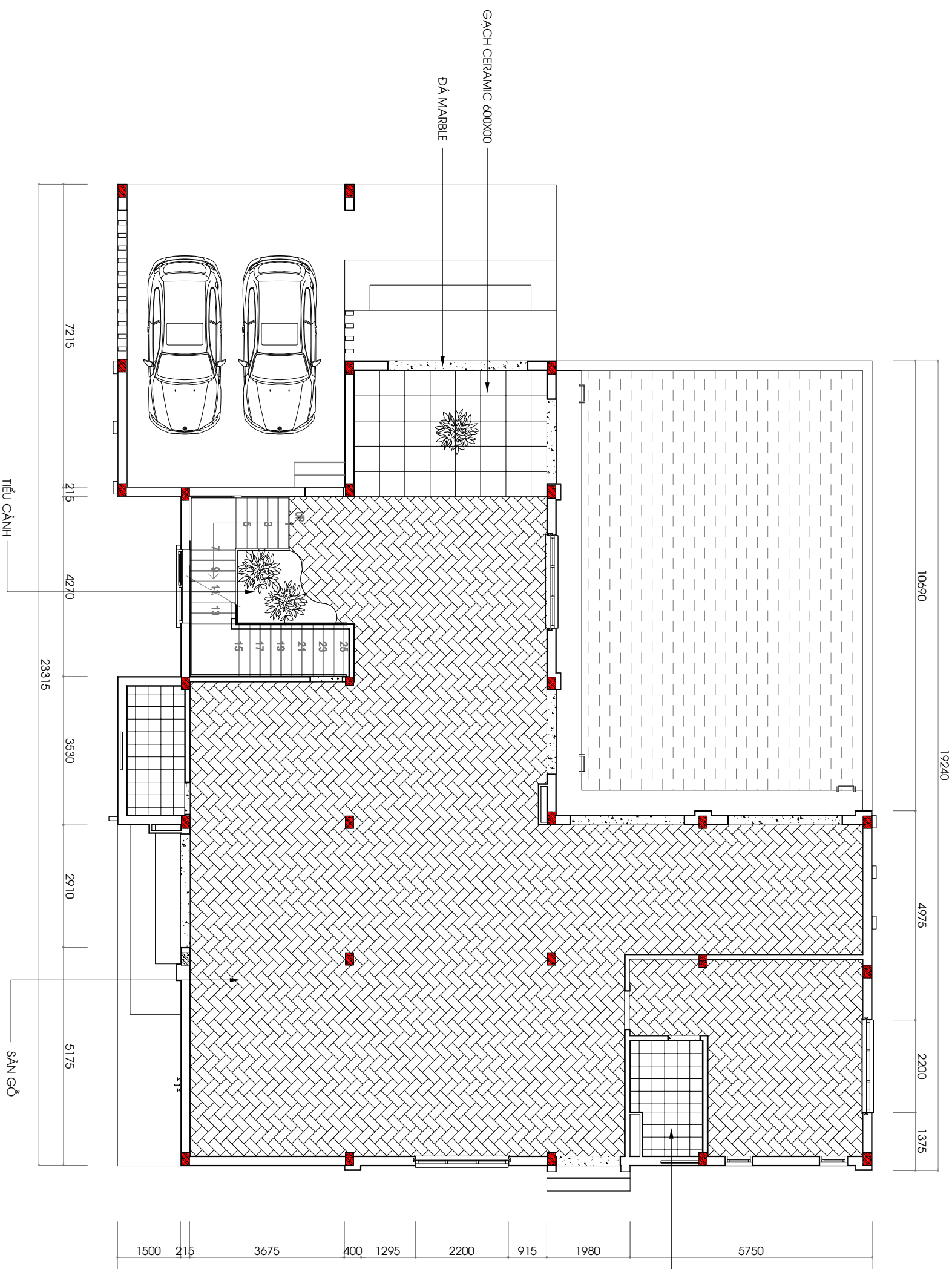

MB LÁT SÀN TẦNG 1

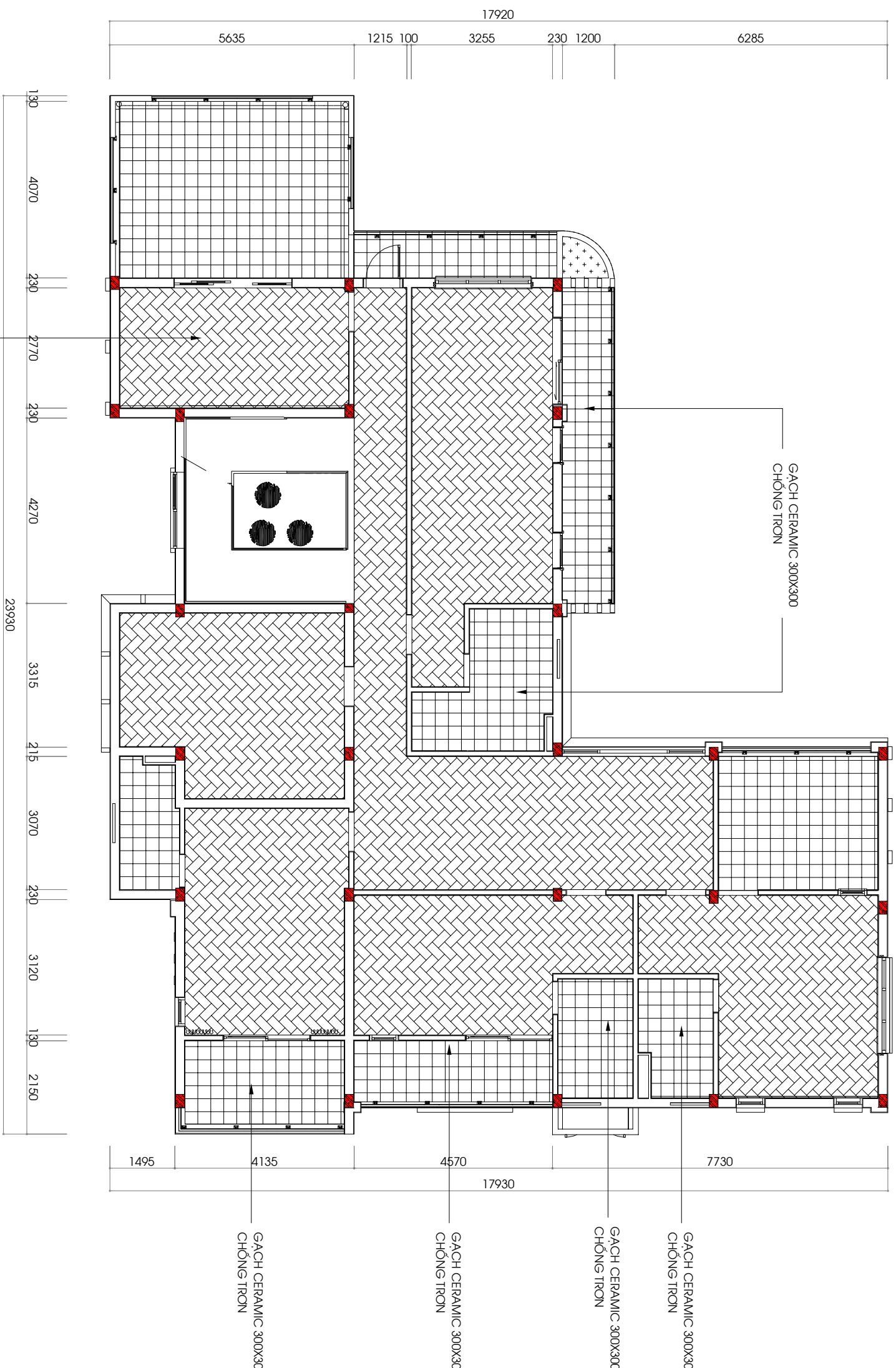
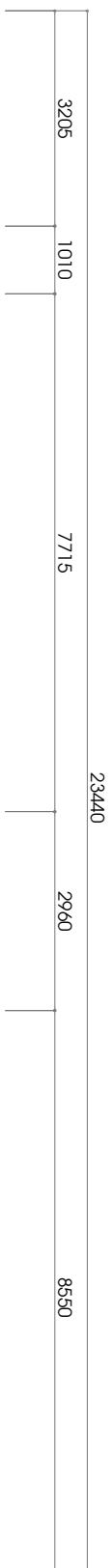

MB LÁT SÀN TẦNG 2

CHỦ ĐẦU TƯ: CHỊ DUYỀN

ĐỊA CHỈ: SỐC TRĂNG

BỘN VỊ TƯ VẤN:

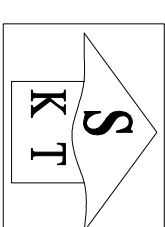

CÔNG TY CỔ PHẦN KIẾN TRÚC KISATO

SHANTO CONSTRUCTION & ARCHITECTURE COMPANY

ĐỊA CHỈ: KHU BỒ THỊ XÁ L.A. - PHƯỚC LA
QUẬN HÀ ĐÔNG - TP. HÀ NỘI

DỰ ÁN:

THIẾT KẾ NỘI THẤT

GẬP THỰC HIỆN:

THIẾT KẾ BẢN VẼ THI CÔNG

HÀNG MỤC:

NỘI THẤT

TÊN BẢN VẼ:

CHỦ THÌ THIẾT KẾ

Chị Thị Thiết Kế Nguyễn Mạnh Cường

THIẾT KẾ:

Ks. NGUYỄN BÁ CẦU

NGƯỜI THÌ HIỆN:

Ks. NGUYỄN BÁ CẦU

HÀ NỘI, NGÀY Project Issue Date

TÝ LẬP:

KÝ HIỆU HỒ SƠ: Project Number

BẢN VẼ SỐ:

GHI CHÚ

1. THI CÔNG CẦN KẾT HỢP CHẤM CHÈM CÁC BÀN VẼ LIÊN QUAN
2. MỜI THAY ĐỔI NGƯỜI HIỆN THI CÔNG, NHƯ CỜ BƠN VỊ THI CÔNG VÀ CHỈ BÀN VẼ MÀO LẠI BƠN VỊ THIẾT KẾ BẾ CÔNG XỬ LÝ. NHƯ THAY BỎ MÀ CHỈ CÓ Ý KIẾN ĐỒNG Ý CỦA BƠN VỊ THIẾT KẾ THÌ NHÀ THI CÔNG CHIU HOÀN TOÀN TRÁCH NHIỆM.
3. MỌI KHỚNG CỎ THI LẬP, NHƯO SẮT BỊA CHẤM VỚI KẾT CẤU MỘNG BƯỚC, THÌ TỎAN THỂO KINH NGHIỆM, NHƯN BẮT LẬP THỜ BẮT CÔNG MỌI 12 THÁNG, VỚI MÔNG CẤP THI CÔNG BẮT TỰA VÀO LƯỚI CẮT GIẤY TRÊN SÀN, KHAI GIẤY NHƯN BẮT YẾU HƠN CẢ BỊNH THƯỜNG MÀO LẠI BƠN VỊ THIẾT KẾ BẾ CÔNG XỬ LÝ. TRƯỜNG HỢP KHỚNG MÀO LẠI BƠN VỊ THIẾT KẾ SẼ KHỚNG CHIU TRÁCH NHIỆM VÀ KẾT CẤU MÔNG.
4. BƠN VỊ THI CÔNG CỎ TRÁCH NHIỆM LẬP HIỆN HIẾP BẾ QUẢ, TRÊN THI CÔNG BƯỚC AN TOÀN CHO NGƯỜI VÀ CÔNG TRÌNH LẦN CỤN.

CHỦ ĐẦU TƯ: CHỊ DUYÊN

Địa chỉ: SỚC TRĂNG

BỘN VẬT TƯ VẠN:

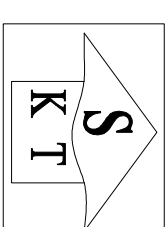

CÔNG TY CỔ PHẦN KIẾN TRÚC KISATO

SHANTO CONSTRUCTION AND TRADE COMPANY

Địa chỉ: KHU BỒ THỊ XÁ L.A. - PHƯỚC LẠ
QUẬN HÀ ĐÔNG - TP HÀ NỘI

DỰ ÁN:

THIẾT KẾ NỘI THẤT

GẬP THỰC HIỆN:

THIẾT KẾ BẢN VẼ THI CÔNG

HÀNG MỤC:

NỘI THẤT

TÊN BẢN VẼ:

CHỦ TÀI THIẾT KẾ:

Chị Tạ Thiết Kế Nguyễn Mạnh Cường

THIẾT KẾ:

Ks. NGUYỄN BÀ CẦU

NGƯỜI THỰC HIỆN:

Ks. NGUYỄN BÀ CẦU

HÀ NỘI, NGÀY Project Issue Date

TỶ LỆ:	
KÝ HIỆU HỒ SƠ:	Project Number
BẢN VẼ SỐ:	

GHI CHÚ

1. THI CÔNG CẦN KẾT HỢP CHẤT CẢM CÁC BẢN VẼ LIÊN QUAN
2. MỌI THAY ĐỔI NGƯỜI THI CÔNG PHẢI THÔNG BÁO CHO BỘN VẬT TƯ CÔNG VÀ CHỊ ĐẦU TƯ TRƯỚC MẠO LẠI BỘN VẬT TƯ CÔNG VÀ CHỊ ĐẦU TƯ ĐỂ CHẤM XỬ LÝ. MỌI THAY ĐỔI MÀ CHỊ ĐẦU TƯ KHÔNG Ý CHIA BỘN VẬT TƯ CÔNG PHẢI THÔNG BÁO CHO CHỊ ĐẦU TƯ TRƯỚC MẠO LẠI BỘN VẬT TƯ CÔNG.
3. MỌI KHI CÔNG VIỆC THI CÔNG ĐẾN ĐÓNG CỬA VÀ ĐÓNG MẮT CỬA THÌ BẮT BUỘC PHẢI THÔNG BÁO CHO CHỊ ĐẦU TƯ TRƯỚC MẠO LẠI BỘN VẬT TƯ CÔNG VÀ CHỊ ĐẦU TƯ ĐỂ CHẤM XỬ LÝ. MỌI THAY ĐỔI MÀ CHỊ ĐẦU TƯ KHÔNG Ý CHIA BỘN VẬT TƯ CÔNG PHẢI THÔNG BÁO CHO CHỊ ĐẦU TƯ TRƯỚC MẠO LẠI BỘN VẬT TƯ CÔNG.
4. BỘN VẬT TƯ CÔNG VÀ CHỊ ĐẦU TƯ PHẢI CHẤM XỬ LÝ MỌI THAY ĐỔI MÀ CHỊ ĐẦU TƯ KHÔNG Ý CHIA BỘN VẬT TƯ CÔNG PHẢI THÔNG BÁO CHO CHỊ ĐẦU TƯ TRƯỚC MẠO LẠI BỘN VẬT TƯ CÔNG.

- CHỮ THÍCH
- DIỀU HÒA ÂM TRẦN TRUNG TÂM NƠI ÔNG GIÓ
 - THÂM TRẦN
 - THÔNG GIÓ
 - ĐÈN DOWN LIGHT

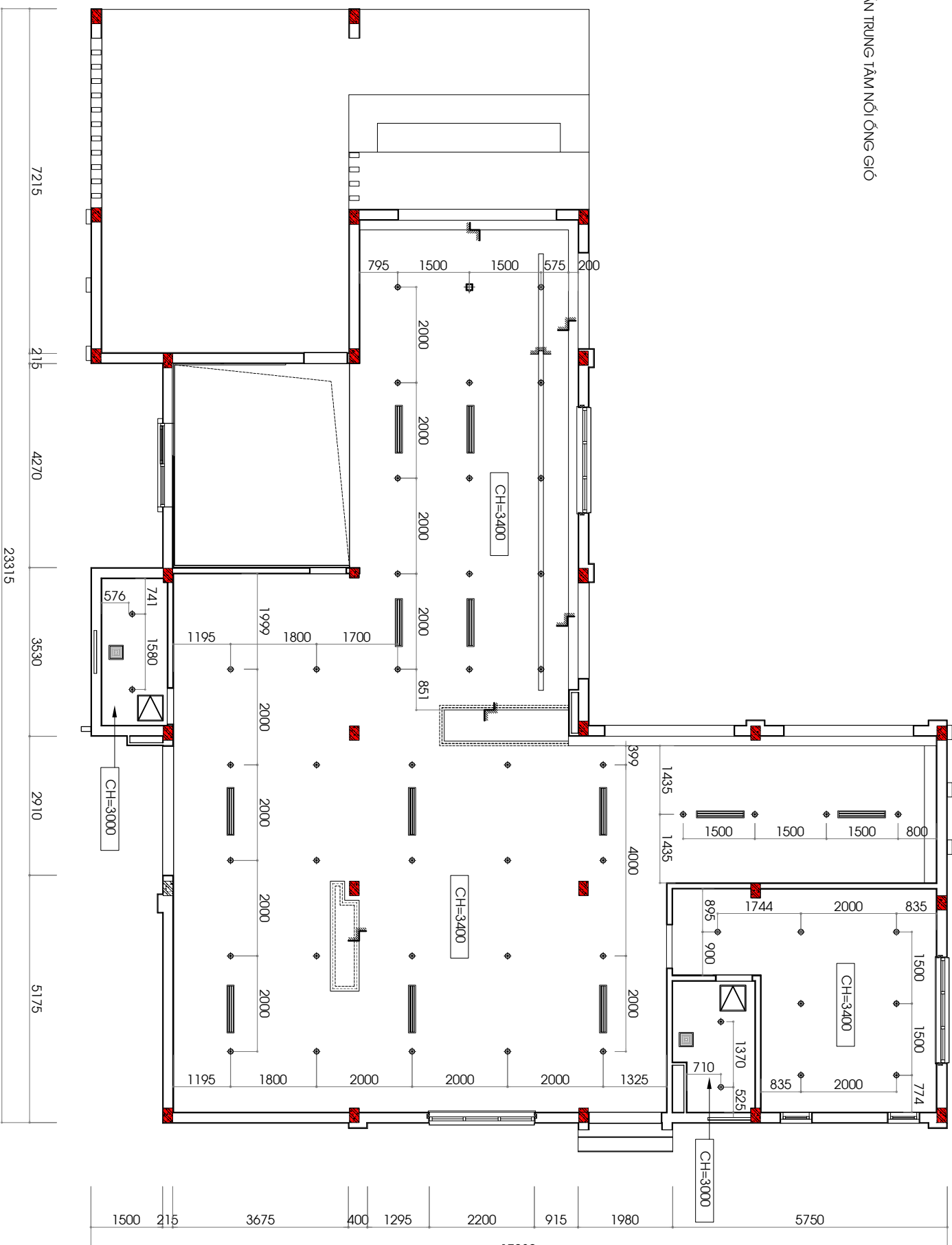

MB TRẦN TẦNG 1

CHỦ ĐẦU TƯ: CHỊ DUYÊN

Địa chỉ: SỚC TRĂNG

BỘN VẬT VẬT:

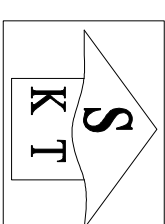

CÔNG TY CỔ PHẦN KIẾN TRÚC KISATO

Địa chỉ: KHU SỔ THỊ XÃ LA - PHƯỚC LA
QUẬN HÀ ĐÔNG - TP HÀ NỘI

DỰ ÁN:

THIẾT KẾ NỘI THẤT

GAB THỰC HIỆN:

THIẾT KẾ BẢN VẼ THI CÔNG

HÀNG MỤC:

NỘI THẤT

TÊN BẢN VẼ:

CHỦ THỊ THIẾT KẾ:

Chị Thị Thiết Kế Nguyễn Mạnh Cường

THIẾT KẾ:

Ks. NGUYỄN BÀ CẦU

NGƯỜI THÌ HIỆN:

Ks. NGUYỄN BÀ CẦU

HÀ NỘI, NGÀY Project Issue Date

TÝ LẬP:	
KÝ HIỆU HỒ SƠ:	Project Number
BẢN VẼ SỐ:	

GHI CHÚ

1. THI CÔNG CẦN KẾT HỢP CHẤM CHÈ CÁC BẢN VẼ LIÊN QUAN
2. MỌI THAY ĐỔI NGỒI HỒN THI CÔNG, NGỒI CHỖ BÀN VẼ THI CÔNG VÀ CHỖ BÀN VẼ THI CÔNG LẠI BÀN VẼ THIẾT KẾ BẾ CÔNG XỬ LÝ. MỌI THAY ĐỔI CHỖ CHỖ Ý KIẾN ĐỒNG Ý CỦA BÀN VẼ THIẾT KẾ THÌ MỚI THAY THAY CHỖ BÀN VẼ TOÀN TRẠCH NHỮNG.
3. ĐỒ KỸ THUẬT CÓ THỂ LẬP NHỮNG SƠ ĐỒ CHỖ BÀN VẼ THI CÔNG MỠNG ĐƯỢC THÌ TOÀN TRẠCH NHỮNG. NHƯN BẮT LƯU THỒ BẮT CÔNG MỠ 12 THÁNG. VÀ MỠNG CÔNG THÌ CÔNG THÌ TỰA VÀO LỢP CẮT CẮT DÂY THÌN SẮC KHÉI GẮP NHỒN BẮT YẾU HỒN CẢNH THẦY BẮO LẠI BÀN VẼ THIẾT KẾ BẾ CÔNG XỬ LÝ. TRƯỜNG BẾP KHÔNG BẮO LẠI BÀN VẼ THIẾT KẾ SẾ KHÔNG CHAY TRÁCH NHỮNG VÀ KẾT CẤU MỠNG.
4. BÀN VẼ THI CÔNG CÓ TRÁCH NHỮNG LẬP NHỮNG THẦY BẾ QUẢ TRÊN THI CÔNG ĐƯỢC AN TOÀN CHO NGƯỜI VÀ CÔNG TRÊN LẠI CẢM.

CHỦ THỊCH

DIỀU HÒA ẨM TRẦN TRUNG TÂM NỘI ỒNG GIỒ

THẦM TRẦN

THỒNG GIỒ

ĐỀN DOWN LIGHT



MB TRẦN TẦNG 2

CHỦ ĐẦU TƯ: CHỊ DUYỀN

Địa chỉ: Sóc Trăng

BỘN VẬT TƯ VẠN:

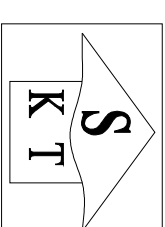

CÔNG TY CỔ PHẦN KIẾN TRÚC KISATO

Số 10 Đường Trần Hưng Đạo, Quận 1, TP. HCM

Địa chỉ: Khu phố Xà Lã - Phường 1
Quận Hà Đông - TP. Hà Nội

DỰ ÁN:

Thiết kế nội thất

ĐẠP THỰC HIỆN:

Thiết kế bản vẽ thi công

HÀNG MỤC:

NỘI THẤT

TÊN BẢN VẼ:

PHÒNG BẾP + ĂN

CHỦ TRÌ THIẾT KẾ:

Chủ Trì Thiết Kế

Nguyễn Mạnh Cường

THIẾT KẾ:

Ks. NGUYỄN BÀ CẦU

NGƯỜI THỰC HIỆN:

Ks. NGUYỄN BÀ CẦU

HÀ NỘI, NGÀY Project Issue Date

TÝ LỆ:	
KÝ HIỆU HỒ SƠ:	Project Number
BẢN VẼ SỐ:	

GHI CHÚ

- THI CÔNG CẦN KẾT HỢP CHẤT CẢM CÁC BẢN VẼ LIÊN QUAN
- MỌI THAY ĐỔI MỌI ĐIỀU KIỆN THI CÔNG, NHƯ CHỖ ĐÓN VÍ, THI CÔNG VÀ CHỖ BÀN VÍ, THI CÔNG LẠI BÀN VÍ THIẾT KẾ BẾP, CÔNG XỬ LÝ, NHƯ THAY BỔI MÀ CHỖ CỖ Ý KINH ĐỒNG Ý CỦA BÀN VÍ THIẾT KẾ THÌ NHÀ THI CÔNG CHỈ CẦN HOÀN TOÀN THỰC HIỆN.
- ĐỒ KỸ THUẬT CÓ THỂ LƯU KHI SẴN BỊA CHẤT NHƯ KẾT CẤU MỘT SỐ PHẦN THI CÔNG THEO KINH NGHIỆM, NHƯ BÁT LÊN THỜ BÁT CÔNG BỐ 12 THỜI, VỊNH MỜNG CẤP THI CÔNG BÁT VÀO LƯỚI CẮT GIẤY TRÊN SÀN, KHI GẤP NHÉN BÁT VÀO HỒN CÀ BÍNH TRẢI BẢO LẠI BÀN VÍ THIẾT KẾ BẾP CÔNG XỬ LÝ. TRƯỜNG HỢP KHÔNG BẢO LẠI BÀN VÍ THIẾT KẾ BẾP CÔNG XỬ LÝ, TRƯỜNG HỢP KHÔNG BẢO LẠI BÀN VÍ THIẾT KẾ BẾP KHÔNG CHẤU TRÁNG NHƯM VÀ KẾT CẤU MỜNG.
- BÀN VÍ THI CÔNG CÓ TRÁNG NHƯM LẬP HIỆN TRẢP BẾ QUẢ TRÊN THI CÔNG BƯỚC AN TOÀN CHO NGƯỜI VÀ CÔNG TRÌNH LẦN CỤN.

CHỦ ĐẦU TƯ: CHỊ DUYÊN

Địa chỉ: Sóc Trăng

BON VỊ TỰ VẬN:

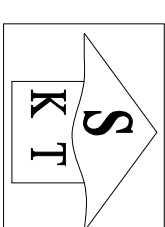

CÔNG TY CỔ PHẦN KIẾN TRÚC KISATO

SHANTO CONSTRUCTION & ARCHITECTURE COMPANY LTD

Địa chỉ: Khu phố Xà Lã - Phường 1
Quận Hà Đông - TP Hà Nội

DỰ ÁN:

Thiết kế nội thất

GẤP THỰC HIỆN:

Thiết kế bản vẽ thi công

HÀNG MỤC:

NỘI THẤT

TÊN BẢN VẼ:

CHỦ TÀI THIẾT KẾ:

Chị Tài Thiết Kế

Nguyễn Mạnh Cường

THIẾT KẾ:

Ks. NGUYỄN BÀ CẦU

NGƯỜI THỂ HIỆN:

Ks. NGUYỄN BÀ CẦU

HÀ NỘI, NGÀY Project Issue Date

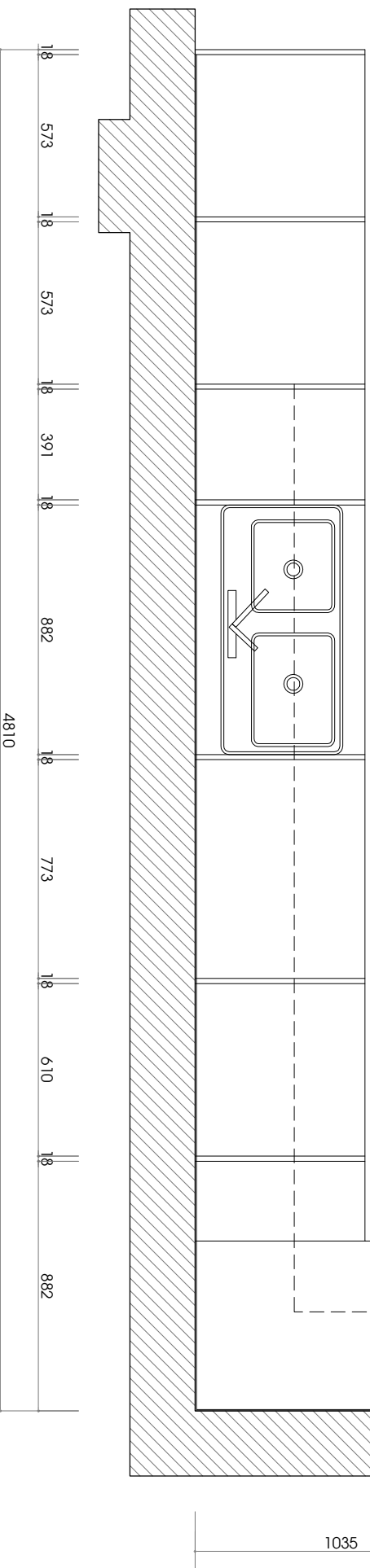
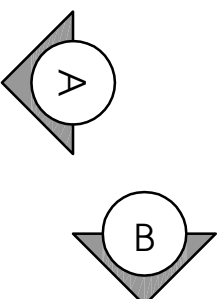
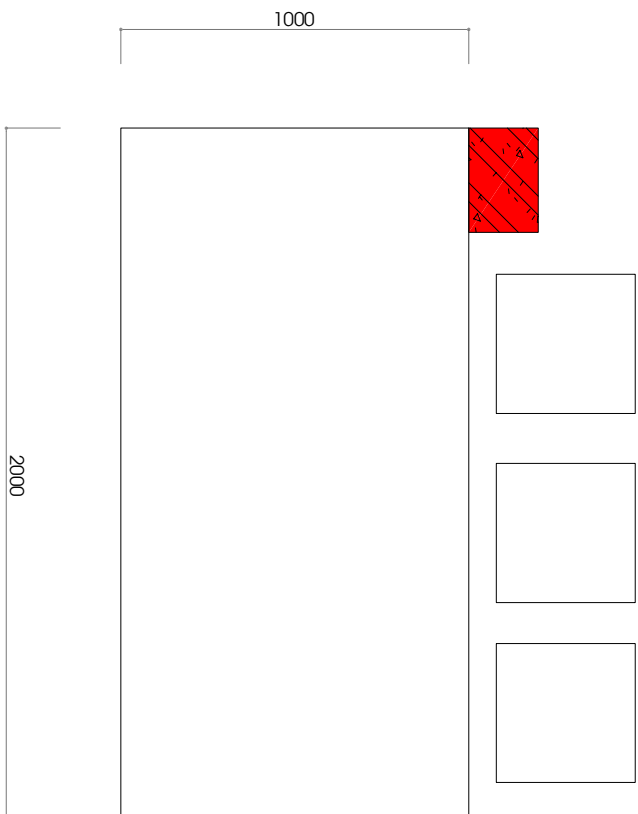

MB BẾP

TÝ LẬP:	Project Number
KÝ HIỆU BỐ SƠ:	
BẢN VẼ SỐ:	

GHI CHÚ

1. THI CÔNG CẦN KẾT HỢP CẮT CHẸ CẮC BẢN VẼ LIÊN QUAN
2. MONGO THAY BÀN MỒI HỖN TRỘN, NẾU CÓ BƠM VỊ TỰ ĐỘNG VÀ CHỈ BẢO VỆ THẢI MỎ LẠI BƠM VỊ TỰ ĐỘNG KẾ BẾ CÙNG XỬ LÝ. NẾU THAY BÀN MỒI CHỈ CÓ Ý KIỆN ĐỒNG Ý CỦA BƠM VỊ TỰ ĐỘNG MỚI NHÌN THÌ MỚI CHỤP HOÀN TOÀN TRÁNG NHẸM.
3. DO KHÔNG CÓ THÌ LẬP, KHI SẮT BIA CHẮT KHU VỰC CỤT MỜNG BƯỚC, THÌ TOÀN THỌ KINH NHẸM, NẾU BẮT LÊN THÒ BẮT CÔNG BỐ 12 THỜI, VÌ MỜNG CỤC THÌ CỤC BẮT VÀO VÀO LỚP CẮT CẮT TRÊN SẮC, KHI GẤP NHÌN BẮT YẾU HƠN CẢ BÌNH THƯỜNG, LẠI BƠM VỊ TỰ ĐỘNG KẾ BẾ CÙNG XỬ LÝ. TRƯỜNG HỢP KHÔNG BẢO LỘ LẠI BƠM VỊ TỰ ĐỘNG KẾ BẾ KHÔNG CHỤP TRÁNG NHẸM VÀ KẾT CẤU MỜNG.
4. BƠM VỊ TỰ ĐỘNG CÓ TRÁNG NHẸM LẬP HIỆN TRẢP BẾ QUẢ, THÌ THI CÔNG BƯỚC AN TOÀN CHO NGƯỜI VÀ CÔNG TRÌNH LAIN CỤM.

CHỦ ĐẦU TƯ: CHỊ DUYÊN

Địa chỉ: Sóc Trăng

BỘN VẬT TƯ VẪN:

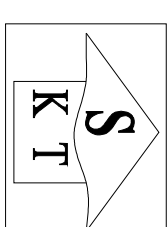

CÔNG TY CỔ PHẦN KIẾN TRÚC KISATO

SHALO CONSTRUCTION & ARCHITECTURE COMPANY

Địa chỉ: Khu phố Thị Xá L.A - Phường L.A
Quận Hà Đông - TP Hà Nội

DỰ ÁN:

Thiết kế nội thất

GẬP THỰC HIỆN:

Thiết kế bản vẽ thi công

HÀNG MỤC:

NỘI THẤT

TÊN BẢN VẼ:

CHỦ TÀI THIẾT KẾ:

Chị Tạ Thiết Kế

Nguyễn Mạnh Cường

THIẾT KẾ:

Ks. NGUYỄN BÀ CẦU

NGƯỜI THỰC HIỆN:

Ks. NGUYỄN BÀ CẦU

HÀ NỘI, NGÀY Project Issue Date

TÝ LỆ:	
KÝ HIỆU BỐ SƠ:	Project Number
BẢN VẼ SỐ:	

GHI CHÚ

1. THI CÔNG CẦN KẾT HỢP CHẤT LIỆU CÁC BẢN VẼ LIÊN QUAN
2. MỌI THAY ĐỔI MẪU HÌNH TRONG QUÁ TRÌNH THI CÔNG CẦN CÓ BÊN VỊ THÌ CÔNG VÀ CHỊ BÀU TỰ THẢO LUẬN LẠI BÊN VỊ THÌ CÔNG XỬ LÝ. NHƯ THAY BỔI MÀ CHỈA CỎ Ý KINH ĐỒNG Ý CỦA BÊN VỊ THÌ CÔNG THÌ NHẢY THIÊN CHUYỂN HOÀN TOÀN TRÁNG NHƯM.
3. DO KHUÔNG CÓ THÌ LẬP KẾ HOẠCH SẮT BỊA CHẤT LIỆU KẾT CẤU MỘT SỐ VẬT TƯ THI CÔNG THỎA TIÊN THEO KINH NGHIỆM. NHƯN BẮT LẬP THỎ BẮT CÔNG BỐ 12 THÁNG. VỚI MONG CẤP THI CÔNG NHẬT TỰA VÀO LỢP CẮT CẮT DÂY TRÊN SẮC KHI GẤP NHẬN BẮT YÊU HỜI CỦA BÊN THÌ BẢO LẠI BÊN VỊ THÌ CÔNG XỬ LÝ BẾ CÔNG XỬ LÝ. TRONG QUÁ TRÌNH THI CÔNG BẢO LẠI BÊN VỊ THÌ CÔNG XỬ LÝ KHÔNG CHUY TRÁNG NHƯM VÀ KẾT CẤU MỘT SỐ.
4. BÊN VỊ THÌ CÔNG CẦN TRÁNG NHƯM LẬP HÌNH THÁP BẾ QUẢ TRÌNH THI CÔNG MỘT AN TOÀN CHO NGƯỜI VÀ CÔNG TRÌNH LẦN CỤN.

CÁNH ACRYLIC MÀU TRẮNG (XEM 3D)

CÁNH MDF AN CƯỜNG PHỦ MELAMIN MÀ (MS-464-SC01)

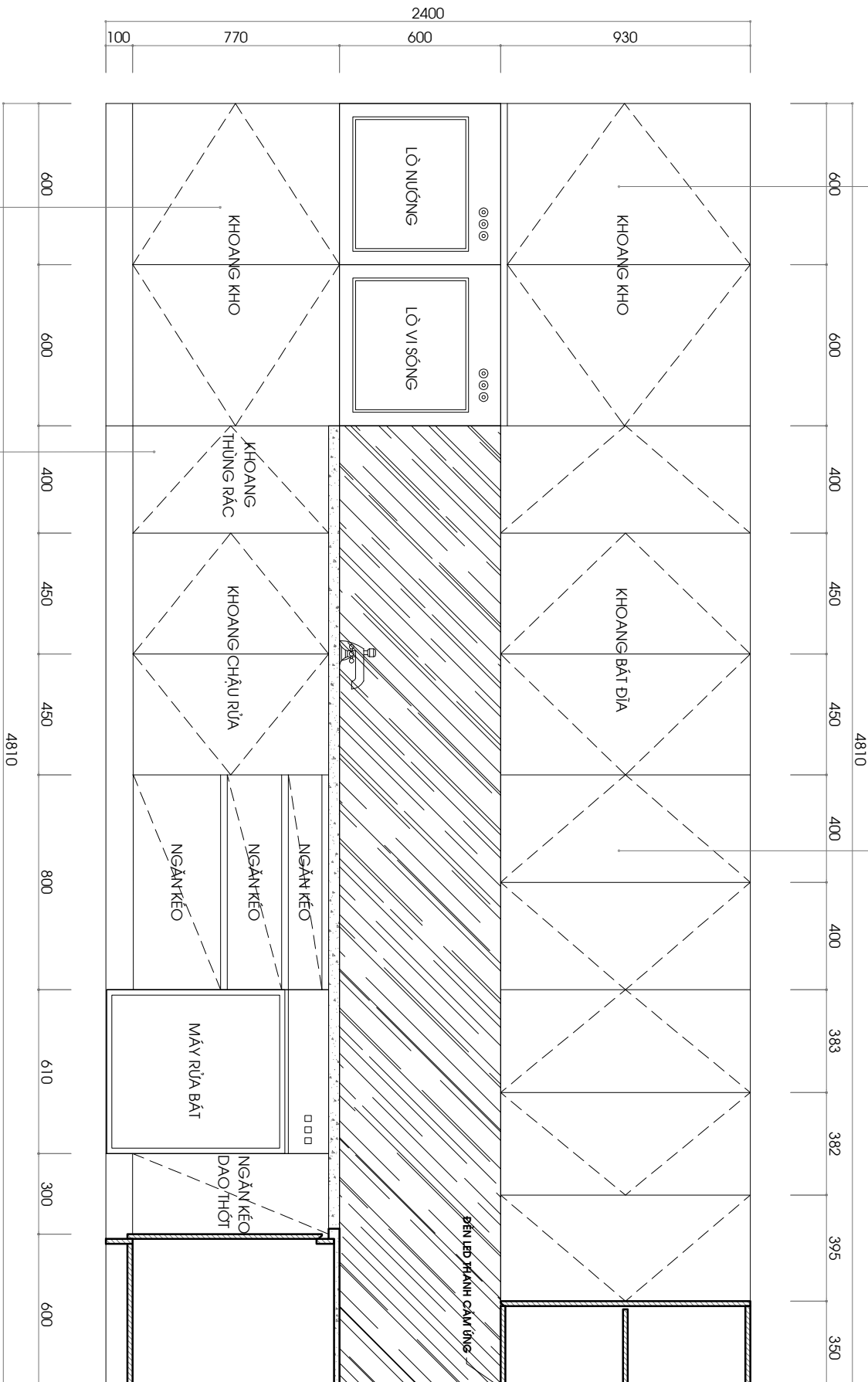

CÁNH ACRYLIC MÀU TRẮNG (XEM 3D)

MẶT BỤNG A

CHÚ THÍCH:

TỦ KHUÔNG BẰNG GỖ MDF PHỦ MELAMIN MÀU CHỊ DUYÊN
CÁNH DƯỚI SỬ DỤNG CÁNH ACRYLIC MÀU TRẮNG
CÁNH TRÊN GỖ MDF PHỦ MELAMIN MÀU GỖ ỐC CHỒ
KIỂM TRA HIỆN TRẠNG TRƯỚC KHI THI CÔNG

CHỦ ĐẦU TƯ: CHỊ DUYÊN

Địa chỉ: Sóc Trăng

BON VỊ TƯ VẤN:

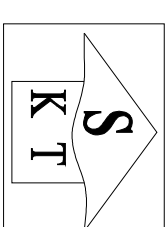

CÔNG TY CỔ PHẦN KIẾN TRÚC KISATO

ĐỊA CHỈ KHU ĐỒ THI XÂY DỰNG: PHƯỚC LA

QUẬN HÀ ĐÔNG - TP HÀ NỘI

DỰ ÁN:

THIẾT KẾ NỘI THẤT

ĐẠP THỰC HIỆN:

THIẾT KẾ BẢN VẼ THI CÔNG

HÀNG MỤC:

NỘI THẤT

TÊN BẢN VẼ:

CHỦ TRÌ THIẾT KẾ:

Chị Trà Thiết Kế Nguyễn Mạnh Cường

THIẾT KẾ:

Ks. NGUYỄN BÀ CẦU

NGƯỜI THỜ HIỆN:

Ks. NGUYỄN BÀ CẦU

HÀ NỘI, NGÀY: _____ Project Issue Date

TÝ LỆ:	
KÝ HIỆU BỐ SƠ:	Project Number
BẢN VẼ SỐ:	

GHI CHÚ

- THI CÔNG CẦN KẾT HỢP CHẤM CHẸ CÁC BẢN VẼ LIÊN QUAN
- MỌI THAY ĐỔI MẪU HÌNH TRONG QUÁ TRÌNH THI CÔNG VÀ CHỈ ĐƯỢC THỰC HIỆN LẠI BÊN VỊ THIẾT KẾ BẾ CÔNG XỬ LÝ. NHƯ THAY BỔI MÀ CHỈA CỎ Ý KINH ĐỒNG Ý CỦA BÊN VỊ THIẾT KẾ THEO NHÀ THIẾT KẾ CHU ĐOÀN TOÀN TRÁCH NHIỆM.
- ĐÓNG KÍNH CỎ THƯỜNG KHI ĐÓNG SẮT BỊA CHẤT NHƯ KẾT CẤU MỘT SỐ PHẦN THI CÔNG THEO KINH NGHIỆM. NHƯ BẮT LƯN THỦ BẮT CÔNG SỞ 12 TÍNH. VỊNH MỜNG CẤP THI CÔNG PHẢI TỰA VÀO LƯỚI CẮT CẮT DÂY TRÊN SẮC KHI GẮP NHÉN BẮT YÊU HỢN CẢ BÊN TRÁI VÀO LẠI BÊN VỊ THIẾT KẾ BẾ CÔNG XỬ LÝ. TRƯỜNG HỢP KHÔNG BẢO LẠI BÊN VỊ THIẾT KẾ SẼ KHÔNG CHẤU TRÁNG NHƯM VÀ KẾT CẤU MỜNG.
- BÊN VỊ THI CÔNG CỎ TRÁNG NHƯM LẬP HIỆN TRẢP BẾ QUẢ TRÊN THI CÔNG BƯỚC AN TOÀN CHO NGƯỜI VÀ CÔNG TRÌNH LẦN CỤN.

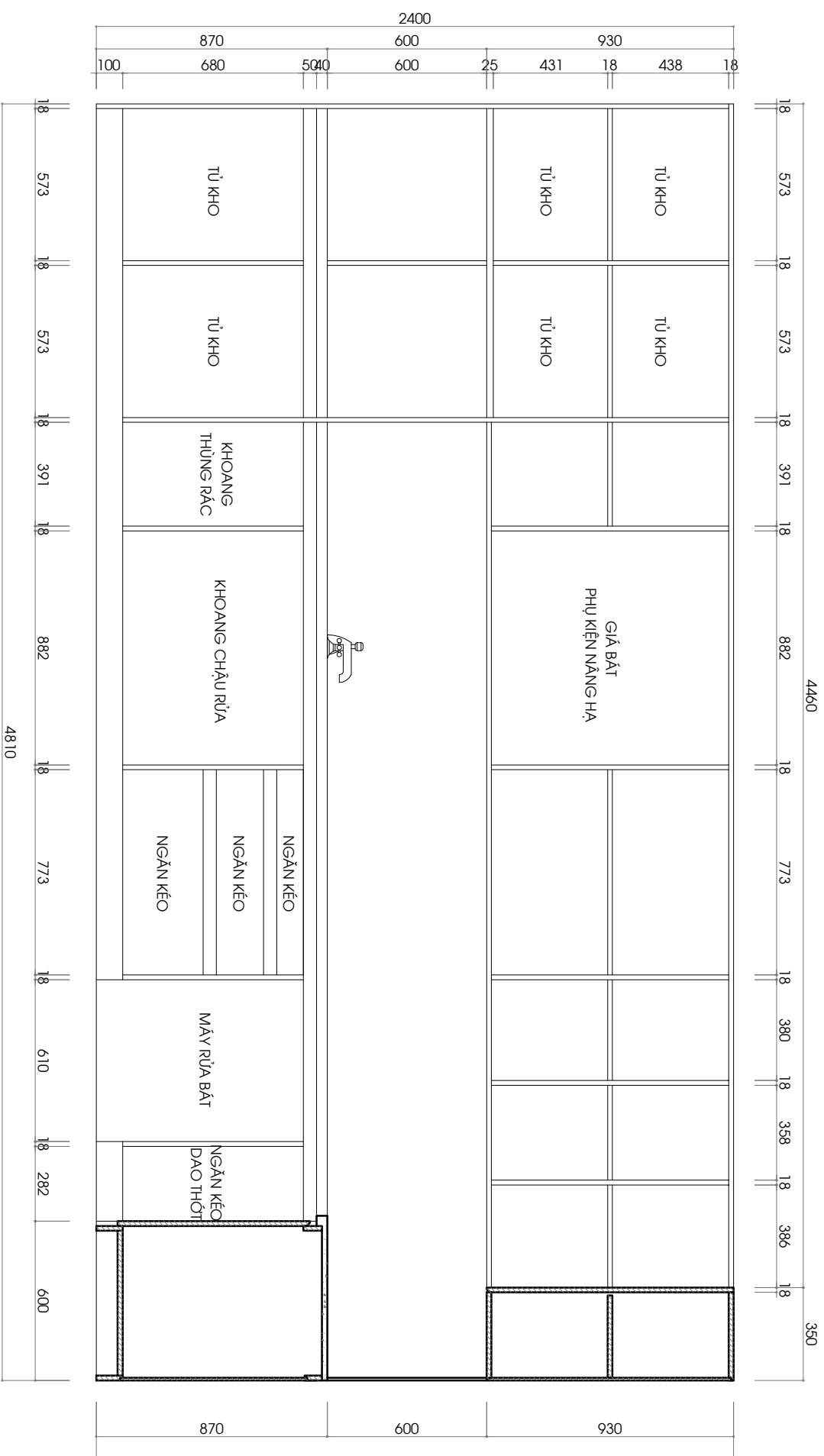

MẶT DỰNG A BỔ CẢNH

CHÚ THÍCH:

TỦ KHUNG BẰNG GỖ MDF PHỤ MELAMIN MÀU CHÌ ĐÌNH
CẢNH DƯỚI SỬ DỤNG CẢNH ACRYLIC MÀU TRẮNG
CẢNH TRÊN GỖ MDF PHỤ MELAMIN MÀU GỖ ỐC CHỒ
KIỂM TRA HIỆN TRẠNG TRƯỚC KHI THI CÔNG

CHỦ ĐẦU TƯ: CHỊ DUYÊN

Địa chỉ: Sóc Trăng

BỘN VẬT TƯ VẠN:

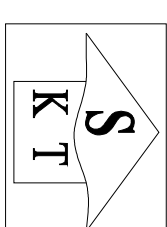

CÔNG TY CỔ PHẦN KIẾN TRÚC KISATO

SHANTO CONSTRUCTION & INTERIOR DECOR COMPANY

Địa chỉ: Khu phố Thị Xá L.A - Phường L.A
Quận Hà Đông - TP Hà Nội

DỰ ÁN:

Thiết kế nội thất

GẠP THỰC HIỆN:

Thiết kế bản vẽ thi công

HÀNG MỤC:

NỘI THẤT

TÊN BẢN VẼ:

CHỦ TÀI THIẾT KẾ:

Chị Tạ Thiết Kế

Nguyễn Mạnh Cường

THIẾT KẾ:

Ks. NGUYỄN BÀ CẦU

NGƯỜI THỂ HIỆN:

Ks. NGUYỄN BÀ CẦU

HÀ NỘI, NGÀY Project Issue Date

TÝ LẬP:	Project Number
KÝ HIỆU HỒ SƠ:	
BẢN VẼ SỐ:	

GHI CHÚ

- THI CÔNG CẦN KẾT HỢP CHẤT LIỆU CÁC BẢN VẼ LIÊN QUAN
- MỌI THAY ĐỔI MẪU HÌNH TRONG QUÁ TRÌNH THI CÔNG VÀI THỜI GIAN VÀ CHỈ ĐƯỢC THỰC HIỆN LẠI BÊN VỊ THIẾT KẾ BẾ CÔNG XỬ LÝ. NHƯ THAY BỔI MÀ CHỈA CỖ Y KINH ĐỒNG Ý CỦA BÊN VỊ THIẾT KẾ THÌ NHÀ THIÊN CHỈ CHỤU ĐOÀN TOÀN TRÁCH NHIỆM.
- DO KHUÔNG CÓ THÌ LẬP KẾ HOẠCH SẮT BỮA CHẤT LIỆU KẾT CẤU MỘT SỐ VẬT TƯ THÌ TOÀN THOÀN THEO KINH NGHIỆM. NHƯN BẮT LẬP THỜI BẮT CÔNG BỐ 12 THỜI. VỚI MỘT SỐ VẬT TƯ CỤC THIẾT KẾ VÀO LỚP CẮT CẮT DÂY TRÊN SẮC KHI GẮP NHƯN BẮT YÊU HỢN CẢ BÊN THÌ BẮO LẠI BÊN VỊ THIẾT KẾ BẾ CÔNG XỬ LÝ. TRONG QUÁ TRÌNH BẮO LẠI BÊN VỊ THIẾT KẾ SẾ KHUÔNG CHỤU TRÁCH NHIỆM VÀ KẾT CẤU MỘT SỐ.
- BÊN VỊ THI CÔNG CỎ TRÁCH NHIỆM LẬP HÌNH THÁP BẾ QUẢ TRÌNH THI CÔNG BƯỚC AN TOÀN CHO NGƯỜI VÀ CÔNG TRÌNH LẦN CỤN.

CÁNH MDF AN CƯỜNG PHỦ MELAMIN MÀ (MS-464-SC01)

CÁNH ACRYLIC MÀU TRẮNG (XEM 3D)

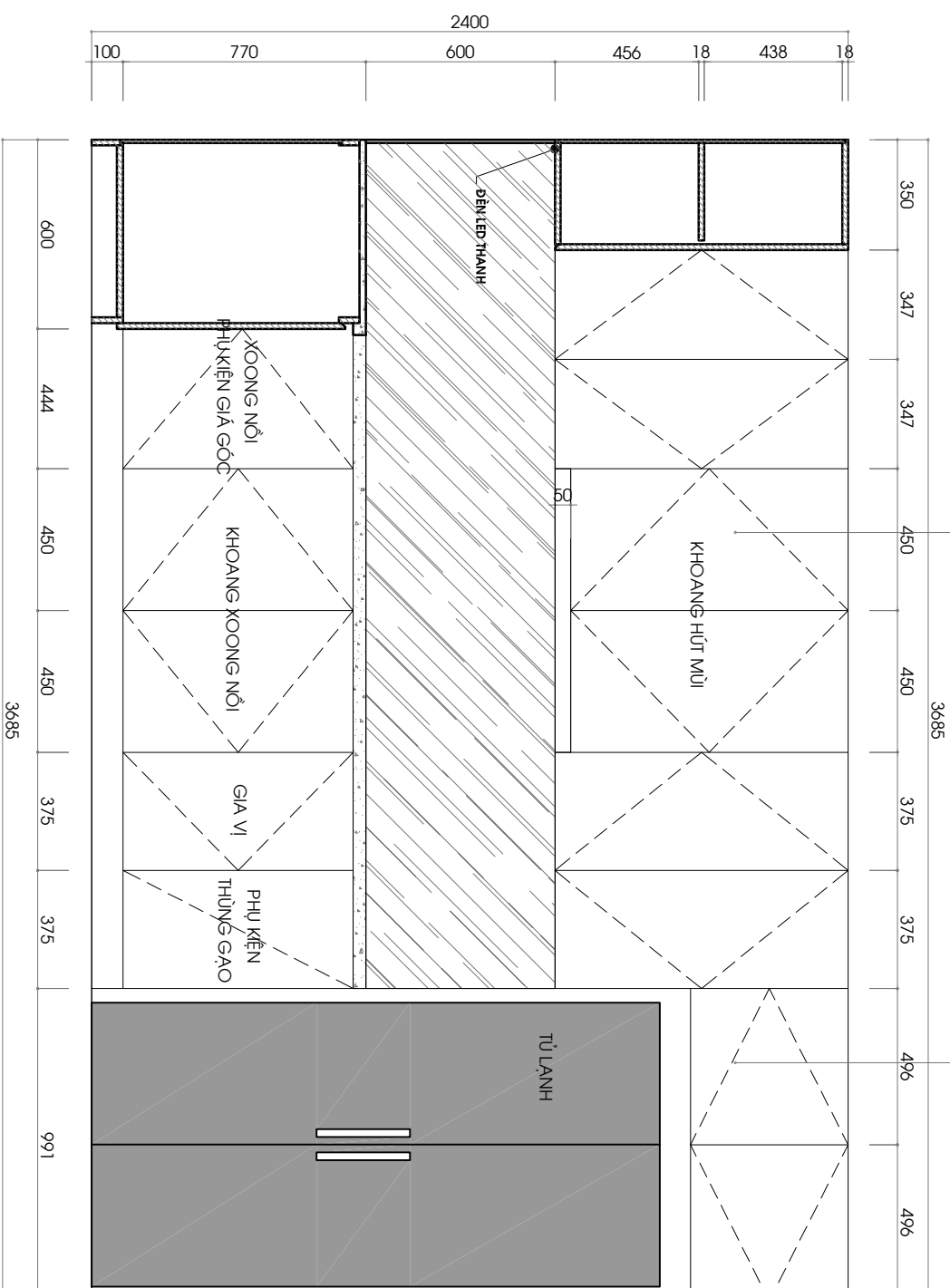

MẶT DỰNG B

CHỦ THỰC HIỆN:

TỦ KHUÔNG BẰNG GỖ MDF PHỦ MELAMIN MÀU CHỊ DUYÊN
CÁNH DƯỚI SỬ DỤNG CÁNH ACRYLIC MÀU TRẮNG
CÁNH TRÊN GỖ MDF PHỦ MELAMIN MÀU GỖ ỐC CHỒ
KIỂM TRA HIỆN TRẠNG TRƯỚC KHI THI CÔNG

CHỦ ĐẦU TƯ: CHỊ DUYÊN

Địa chỉ: Sóc Trăng

BỘN VẬT TƯ VẼ:

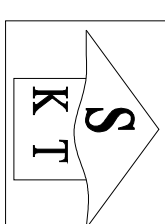

CÔNG TY CỔ PHẦN KIẾN TRÚC KISATO

ĐỊA CHỈ KHU PHỐ THỊ XÃ LA - PHƯỚC LA

QUẬN HÀ ĐÔNG - TP HÀ NỘI

DỰ ÁN:

THIẾT KẾ NỘI THẤT

ĐẠP THỰC HIỆN:

THIẾT KẾ BẢN VẼ THI CÔNG

HÀNG MỤC:

NỘI THẤT

TÊN BẢN VẼ:

CHỦ TÀI THIẾT KẾ:

Chị Tạ Thiết Kế Nguyễn Mạnh Cường

THIẾT KẾ:

Ks. NGUYỄN BÁ CẦU

NGƯỜI THẺ HIỆN:

Ks. NGUYỄN BÁ CẦU

HÀ NỘI, NGÀY Project Issue Date

TÝ LẬP:	Project Number
KÝ HIỆU BỐ SƠ:	
BẢN VẼ SỐ:	

GHI CHÚ

- THI CÔNG CẦN KẾT HỢP CẮT CHẸ CÁC BẢN VẼ LIÊN QUAN
- MỌI THAY ĐỔI NGƯỜI HIỆN TRƯỞNG: NGƯỜI CHỦ BỐN VẬT TƯ CÔNG VÀ CHỦ ĐẦU TƯ PHẢI BÁO LẠI BỐN VẬT TƯ THIẾT KẾ BẾ CÔNG XỬ LÝ. NHƯ THAY BỐN VẬT TƯ CHỈ CÓ Ý KIẾN ĐỒNG Ý CỦA BỐN VẬT TƯ THIẾT KẾ THÌ MỚI THẤY PHẢI CHỤU HOÀN TOÀN TRÁCH NHIỆM.
- ĐỒ KỸ THUẬT CÓ THỂ LẬP KHIẾU SỬT BỊA CHẤT NHƯ KẾT CẤU MỜNG BƯỚC: THỜI TOÀN THỜI KINH NẾNG BẾ: NẾM BẮT LÊN THỜ BẮT CÔNG BỐ 12 THỜI, VỊNH MỜNG CẤP THỜI CẤP PHÁT TỬA VÀO LỚP CẮT CẮT ĐÁY TRÊN SẮC KHI GẤP NHÉN BẮT YẾU HƠN CẢ BỊNH TRẢM BẢO LẠI BỐN VẬT TƯ THIẾT KẾ BẾ CÔNG XỬ LÝ. TRƯỜNG HỢP KHÔNG BÁO LẠI BỐN VẬT TƯ THIẾT KẾ SẾ KHÔNG CHỤU TRÁCH NHIỆM VÀ KẾT CẤU MỜNG.
- BỐN VẬT TƯ CÔNG CÓ TRÁCH NHIỆM LẬP HIỆN TRẢM BẾ QUẢ TRÊN THI CÔNG BƯỚC AN TOÀN CHO NGƯỜI VÀ CÔNG TRÌNH LẦN CỤN.

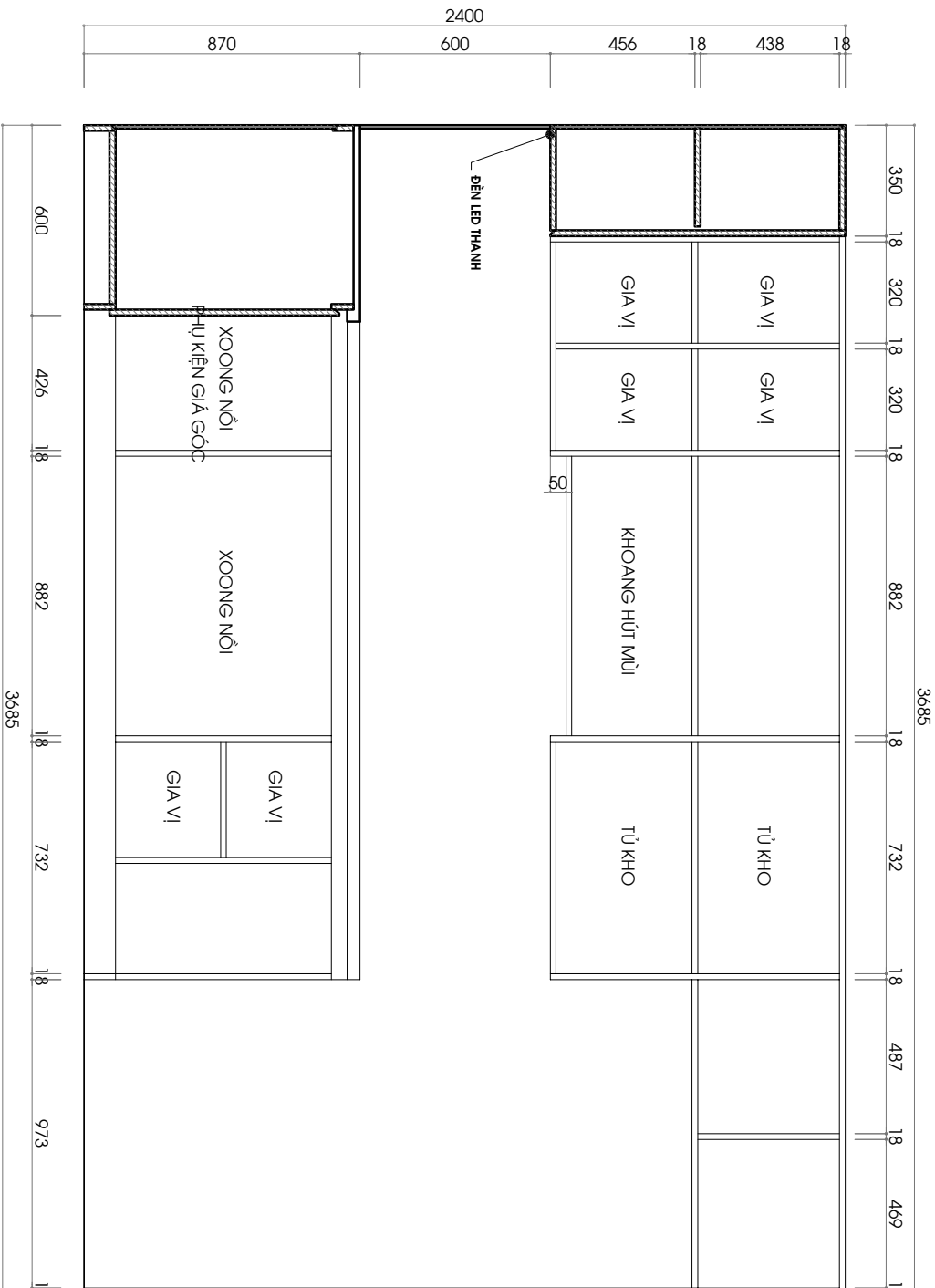

MẶT DỰNG B BỐ CÁNH

CHỦ THỰC HIỆN:
TỦ KHUNG BẰNG GỖ MDF PHỤ MELAMIN MÀU CHÌ ĐÌNH
CÁNH DƯỚI SỬ DỤNG CÁNH ACRYLIC MÀU TRẮNG
CÁNH TRÊN GỖ MDF PHỤ MELAMIN MÀU GỖ ỐC CHỖ
KIỂM TRA HIỆN TRẠNG: TRƯỚC KHI THI CÔNG

CHỦ ĐẦU TƯ: CHỊ DUYÊN

Địa chỉ: Sóc Trăng

BỘN VẬT TƯ VẠN:

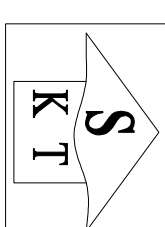

CÔNG TY CỔ PHẦN KIẾN TRÚC KISATO

ĐỊA CHỈ KHU PHỐ THỊ XÃ L.A. - PHƯỚC LA

QUẬN HÀ ĐÔNG - TP. HÀ NỘI

DỰ ÁN:

THIẾT KẾ NỘI THẤT

GẬP THỰC HIỆN:

THIẾT KẾ BẢN VẼ THI CÔNG

HÀNG MỤC:

NỘI THẤT

TÊN BẢN VẼ:

CHỦ TỬ THIẾT KẾ:

Chị Thị Thiết Kế Nguyễn Mạnh Cường

THIẾT KẾ:

Ks. NGUYỄN BÀ CẦU

NGƯỜI THẺ HIỆN:

Ks. NGUYỄN BÀ CẦU

HÀ NỘI, NGÀY Project Issue Date

TÝ LỆ:	
KÝ HIỆU HỒ SƠ:	Project Number
BẢN VẼ SỐ:	

GHI CHÚ

- THI CÔNG CẦN KẾT HỢP CHẤT CẢM CÁC BẢN VẼ LIÊN QUAN
- MỌI THAY ĐỔI MỌI ĐIỀU TRƯỞNG, NHƯ CHỖ BÀN VÍ THI CÔNG VÀ CHỖ BÀN VÍ THAY ĐỔI MỌI ĐIỀU TRƯỞNG, NHƯ CHỖ BÀN VÍ THI CÔNG XỬ LÝ, NHƯ THAY BỔI MÀ CHỖ CÓ Ý KIỆN ĐỒNG Ý CỦA BẠN VÍ THIẾT KẾ THỜI NHIỆT THỜI ĐIỂM CHỌN ĐÓN TỎAN TRẮNG NHƯM.
- ĐỒ KẸM CÓ THỂ LẬP KẾ MỌI SẮT MÀ CHỖ KẸM KẾT CỤM MỖNG ĐƯỢC THỜI TỎAN TRẮNG NHƯM, NHƯ MẶT LƯN THỜ BẮT CÔNG MỘ 12 TÍNH, VỚI MỖNG CỤC THỜI CỤC MẶT TỬ VÀO LỚP CẮT CẮT ĐỂ THỜI SẮC, KHI GẬP NHƯ BẮT YÊU HỒN CẢ BỊNH THỜI MẠO LẠI BÀN VÍ THIẾT KẾ BỀ CÔNG XỬ LÝ. TRƯỜNG HỢP KHÔNG BẢO LẠI BÀN VÍ THIẾT KẾ SẾ KHÔNG CHỊU TRÁCKE NHƯM VÀ KẾT CỤM MỖNG.
- BÀN VÍ THI CÔNG CÓ TRÁCKE NHƯM LẬP HIỆN THÁP BỀ QUẢ THỜI THI CÔNG ĐƯỢC AN TOÀN CHO NGƯỜI VÀ CÔNG THỜI LÀN CẬN.

2000

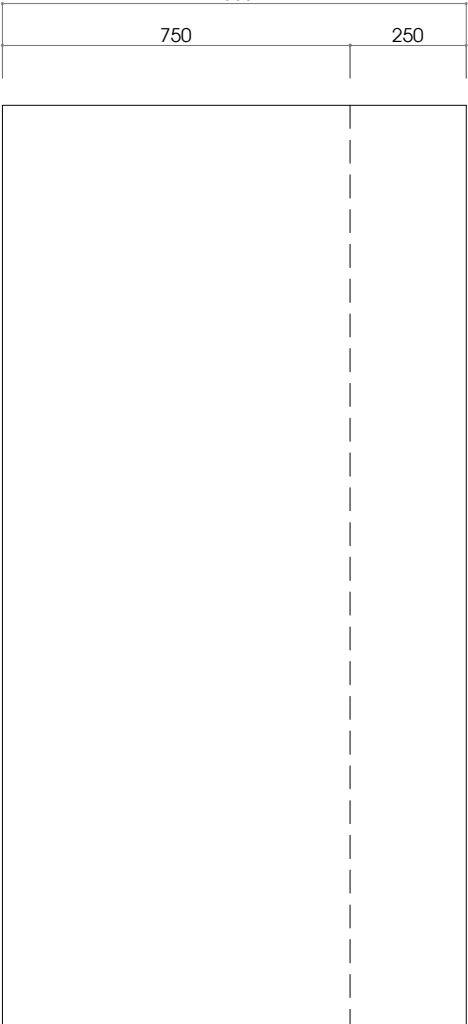

MẶT BÀN BÀN ĐẢO

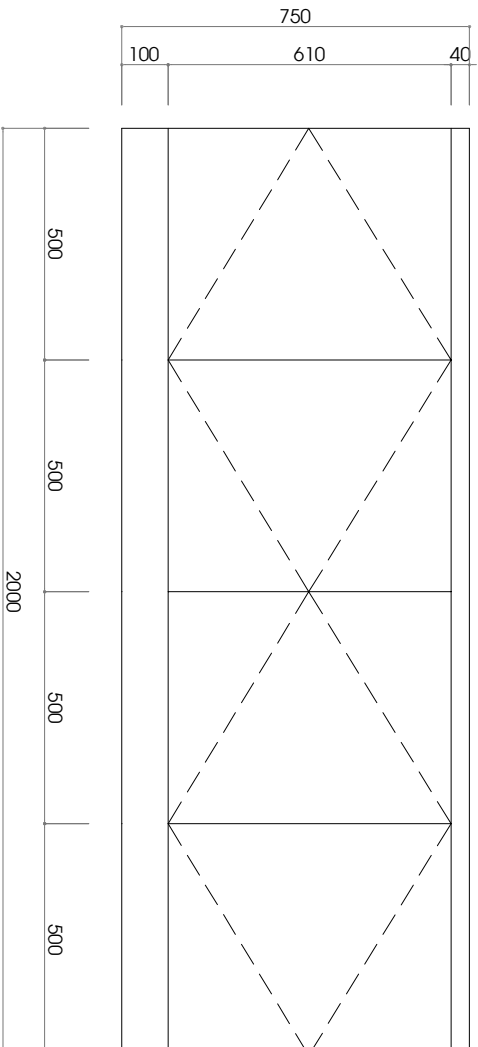

MẶT ĐỨNG BÀN ĐẢO

1000

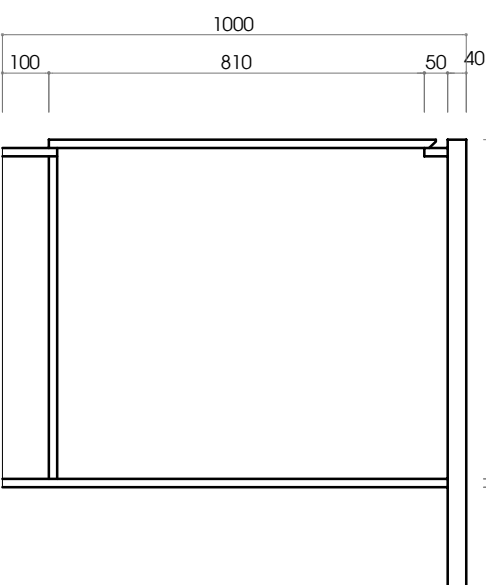

MẶT CẮT

CHÚ THÍCH:

SỬ DỤNG GỖ MDF AN CƯỜNG PHỤ ACRYLIC

MẶT BÀN ĐÁ MARBLE TRẮNG VÂN MÂY

CHỦ ĐẦU TƯ: CHỊ DUYÊN

Địa chỉ: SỚC TRĂNG

BỘN VẬT TƯ VẠN:

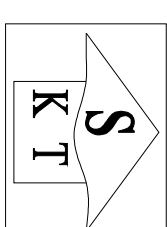

CÔNG TY CỔ PHẦN KIẾN TRÚC KISATO

ĐỊA CHỈ KHU ĐỒ THỊ XÃ LA - PHƯỚC LA

QUẬN HÀ ĐÔNG - TP HÀ NỘI

DỰ ÁN:

THIẾT KẾ NỘI THẤT

GẬP THỰC HIỆN:

THIẾT KẾ BẢN VẼ THI CÔNG

HÀNG MỤC:

NỘI THẤT

TÊN BẢN VẼ:

MẶT BẰNG BÀN ĂN LỚN

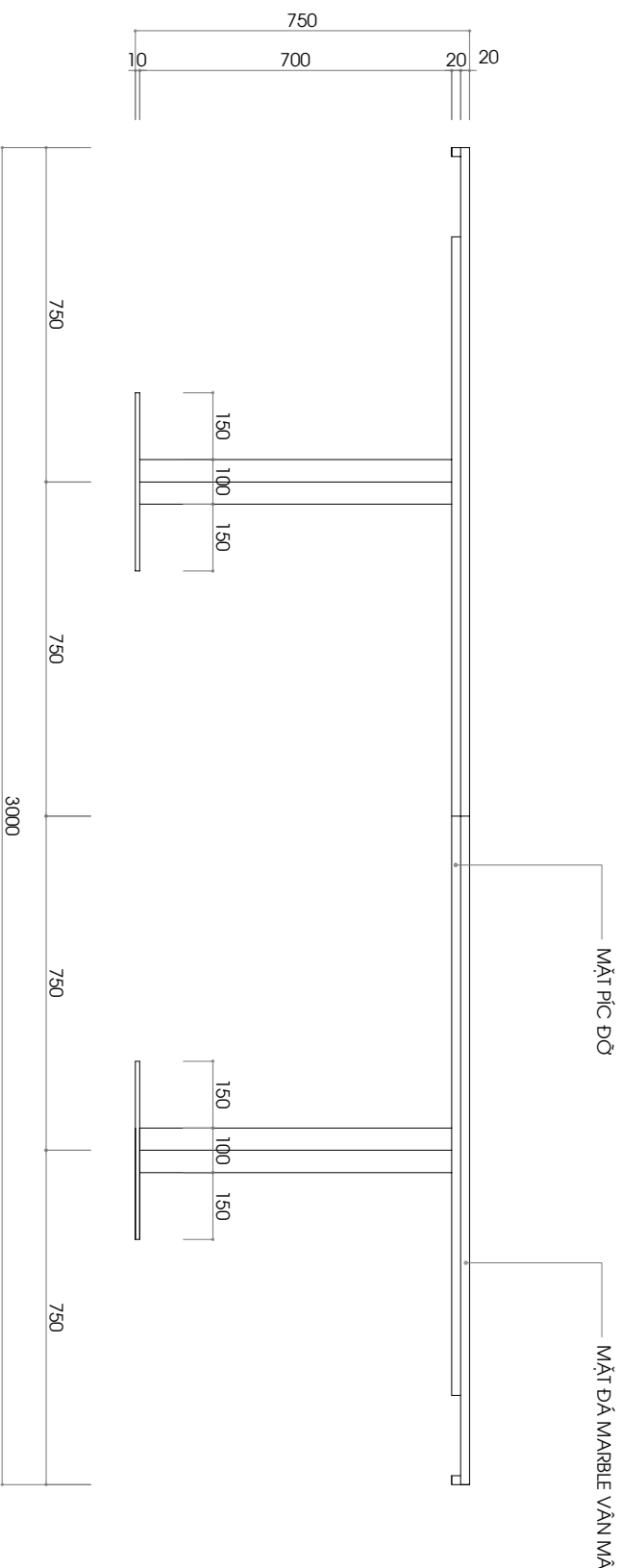
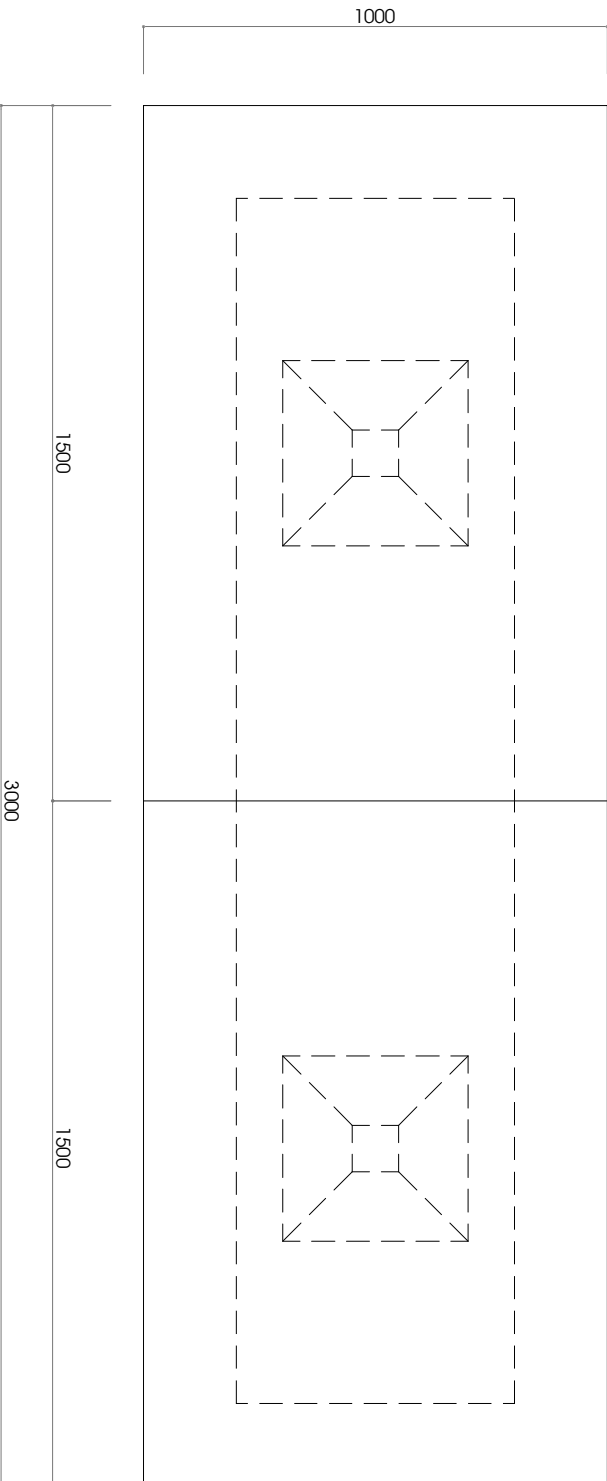

MẶT ĐỪNG BÀN ĂN LỚN

CHỦ TÀI THIẾT KẾ	Người Mạnh Cường
Chủ Trì Thiết Kế	
THIẾT KẾ	
Ks. NGUYỄN BÁ CẦU	
NGƯỜI THỂ HIỆN:	
Ks. NGUYỄN BÁ CẦU	

HÀ NỘI, NGÀY Project Issue Date

TÝ LỆ:	
KÝ HIỆU HỒ SƠ:	Project Number
BẢN VẼ SỐ:	

GHI CHÚ

- THI CÔNG CẦN KẾT HỢP CHẤT CẢM CÁC BẢN VẼ LIÊN QUAN
- MỌI THAY ĐỔI MẪU HÌNH TRONG QUÁ TRÌNH THI CÔNG VÀ CHỈ ĐƯỢC THỰC HIỆN LẠI BÊN VỊ THIẾT KẾ BẾ CÔNG XỬ LÝ. NHƯ THAY BỔI MÀ CHỈ CÓ Ý KIỆN ĐỒNG Ý CỦA BÊN VỊ THIẾT KẾ MỚI NHÌN THẤY PHẢI CHỊU ĐOÀN TOÀN TRÁCH NHIỆM.
- ĐỒ KỸ THUẬT CÓ THỂ LƯU KHIẾU SẮT BỊ CHẤT NHIỆM KẾT CỤT MỘT SỐ VỊ TRÍ. THỜI GIAN THI CÔNG CẦN KÈM NẾM ĐỀ. NHƯN BẮT LƯU THỜI BẮT CÔNG SỞ 12 THỜI. VỚI MỘT SỐ THI CÔNG PHẢI TỰA VÀO LỚP CÁT CHẤY TRÊN SẮC KHI GẬP NHỒN BẮT YẾU HƠN CẢ BỊNH TRẢ BẢO LẠI BÊN VỊ THIẾT KẾ BẾ CÔNG XỬ LÝ. TRƯỜNG HỢP KHÔNG BẢO LẠI BÊN VỊ THIẾT KẾ SẾ KHÔNG CHỊU TRÁCH NHIỆM VÀ KẾT CỤT MỘT SỐ.
- BÊN VỊ THI CÔNG CẦN TRÁI CẢNH NHỒN LẤP NHỒN TRẮP BẾ QUẢ TRÊN THI CÔNG BƯỚC AN TOÀN CHO NGƯỜI VÀ CÔNG TRÌNH LẦN CỤN.

CHỦ ĐẦU TƯ: CHỊ DUYỀN

Địa chỉ: Sóc Trăng

BỘN VẬT TƯ VẠN:

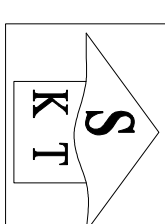

CÔNG TY CỔ PHẦN KIẾN TRÚC KISATO

ĐỊA CHỈ: KHU ĐÔ THỊ XA LÁ - PHƯỚC LA

QUẬN HÀ ĐÔNG - TP HÀ NỘI

DỰ ÁN:

THIẾT KẾ NỘI THẤT

GẮP THỰC HIỆN:

THIẾT KẾ BẢN VẼ THI CÔNG

HÀNG MỤC:

NỘI THẤT

TÊN BẢN VẼ:

PHÒNG KHÁCH

CHỦ TÀI THIẾT KẾ:

Chị Tài Thiết Kế

Nguyễn Mạnh Cường

THIẾT KẾ:

Ks. NGUYỄN BÀ CẦU

NGƯỜI THÌE HIỆN:

Ks. NGUYỄN BÀ CẦU

HÀ NỘI, NGÀY Project Issue Date

TÝ LỆ:	
KÝ HIỆU HỒ SƠ:	Project Number
BẢN VẼ SỐ:	

GHI CHÚ

- THI CÔNG CẦN KẾT HỢP CHẤT CẢM CÁC BẢN VẼ LIÊN QUAN
- MỌI THAY ĐỔI MỌI ĐIỀU KIỆN THI CÔNG (NHƯ CÓ BÊN Y TƯ CÔNG VÀ CHỈ BÊN TƯ TRÁI) LÀ BÊN Y TƯ THIẾT KẾ BÈ CÔNG XỬ LÝ. NHƯ THAY BỔI MÀ CHỈA CÓ Ý KIỆN ĐỒNG Ý CỦA BÊN Y TƯ THIẾT KẾ THÌ NHÀ THẦU PHẢI CHỊU HOÀN TOÀN TRÁCH NHIỆM.
- DO KHÔNG CÓ THÌ LẬP KẾ HOẠCH SẮT BỮA CHẤT NHỮNG KẾT CẤU MỘT SỐ CÔNG TRÌNH TOÀN THỂ KINH NGHIỆM: NHƯN BẮT LẬP THỜ BẮT CÔNG SỞ 12 THỜI, VỊN MỘNG CẤP THI CÔNG PHẢI TỰA VÀO LỚP CẮT GIẤY TRÊN SẮC KHI GẤP NHƯN BẮT YẾU HƠN CẢNH TRÁI BẮO LẠI BÊN Y TƯ THIẾT KẾ BÈ CÔNG XỬ LÝ. TRƯỜNG HỢP KHÔNG BẮO LẠI BÊN Y TƯ THIẾT KẾ SẾ KHÔNG CHỊU TRÁCH NHIỆM VÀ KẾT CẤU MỘNG.
- BÊN Y TƯ CÔNG CÓ TRÁCH NHIỆM LẬP HIỆN TRẢP BÈ QUẢ TRÊN THI CÔNG MỘC AN TOÀN CHO NGƯỜI VÀ CÔNG TRÌNH LẦN CỤN.

CHỦ ĐẦU TƯ: CHỊ DUYÊN

Địa chỉ: Sóc Trăng

BON VỊ TƯ VẤN:

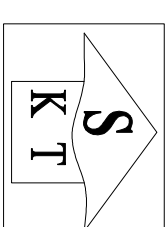

CÔNG TY CỔ PHẦN KIẾN TRÚC KISATO

ĐỊA CHỈ: KHU BỒ THỊ XÁ L.A. - PHƯỚC LA

QUẬN HÀ ĐÔNG - TP HÀ NỘI

DỰ ÁN:

THIẾT KẾ NỘI THẤT

GẬP THỰC HIỆN:

THIẾT KẾ BẢN VẼ THI CÔNG

HÀNG MỤC:

NỘI THẤT

TÊN BẢN VẼ:

CHỦ TÀI THIẾT KẾ:

Chị Tài Thiết Kế Nguyễn Mạnh Cường

THIẾT KẾ:

Ks. NGUYỄN BÀ CẦU

NGƯỜI THỂ HIỆN:

Ks. NGUYỄN BÀ CẦU

HÀ NỘI, NGÀY Project Issue Date

TÝ LẬP:	Project Number
KÝ HIỆU HỒ SƠ:	
BẢN VẼ SỐ:	

GHI CHÚ

1. THI CÔNG CẦN KẾT HỢP CHẤT CẢM CÁC BẢN VẼ LIÊN QUAN
2. MŨI THAY BÀN MŨI NGỒI HẸM TRƯỜNG, NGỒI CÓ BÀN VỊ TƯ VẤN VÀ CHỖ BÀN VỊ TƯ VẤN LẠI BÀN VỊ TƯ VẤN KẾ BẾ CÔNG XỬ LÝ. NHƯ THAY BÀN MŨI CHỖ CÓ Ý KIỆN ĐỒNG Ý CỦA BÀN VỊ TƯ VẤN KẾ BẾ NHÀ THIÊN THUY CHUY ĐOÀN TOÀN TRẮNG NHẸM.
3. ĐỒ KẸM CỎ THÌ LẬP: KẸM CỎ SẮT MÀ CHẤT NHỮNG KẾT CẤU MỠNG BƯỚC: THAY TOÀN THEO KẸM NHẸM. NHƯ BẮT LƯN THỜ BẮT CÔNG BỐ 12 TÍNH. VỊNH MỠNG CỎ: THÌ CỎC MẮT TỰA VÀO LƯP CẮT CẮT DÂY TRÊN SẮC KẸM GẤP NHƯ BẮT YÊU HỒN CẢ BỊNH TRẢ BẢO LẠI BÀN VỊ TƯ VẤN KẾ BẾ CÔNG XỬ LÝ. TRƯỜNG BỜ KẸM BẢO LẠI BÀN VỊ TƯ VẤN KẾ BẾ KẸM CHUY TRẮNG NHẸM VÀ KẾT CẤU MỠNG.
4. BÀN VỊ TƯ VẤN CỎ TRẮNG NHẸM LẬP HẸM TRẮNG BẾ QUẢ TRÊN THI CÔNG BƯỚC AN TOÀN CHO NGƯỜI VÀ CÔNG TRÌNH LẦN CỤN.

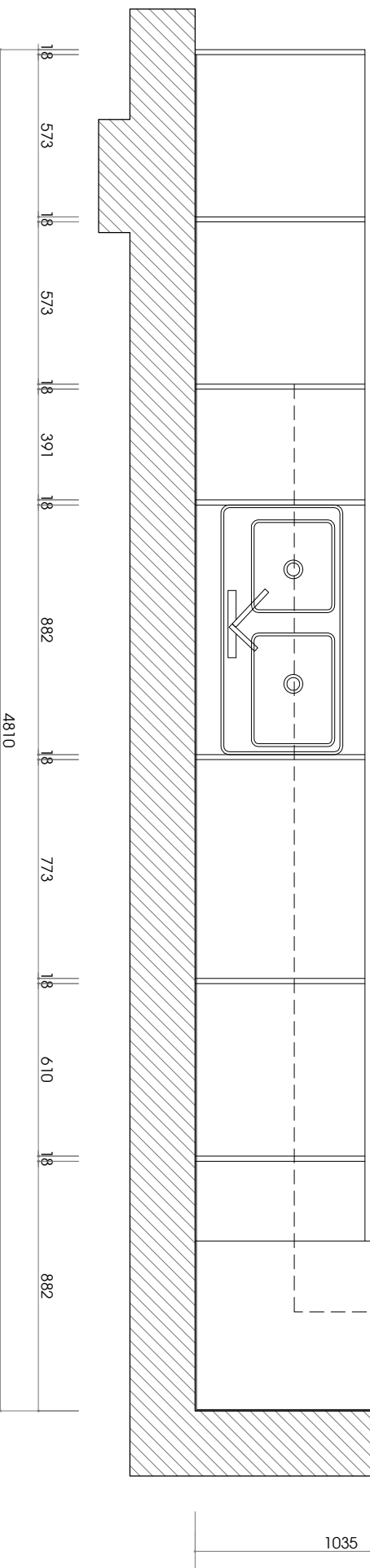
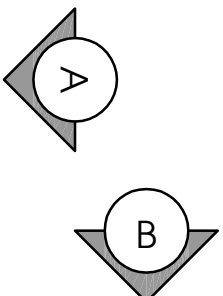
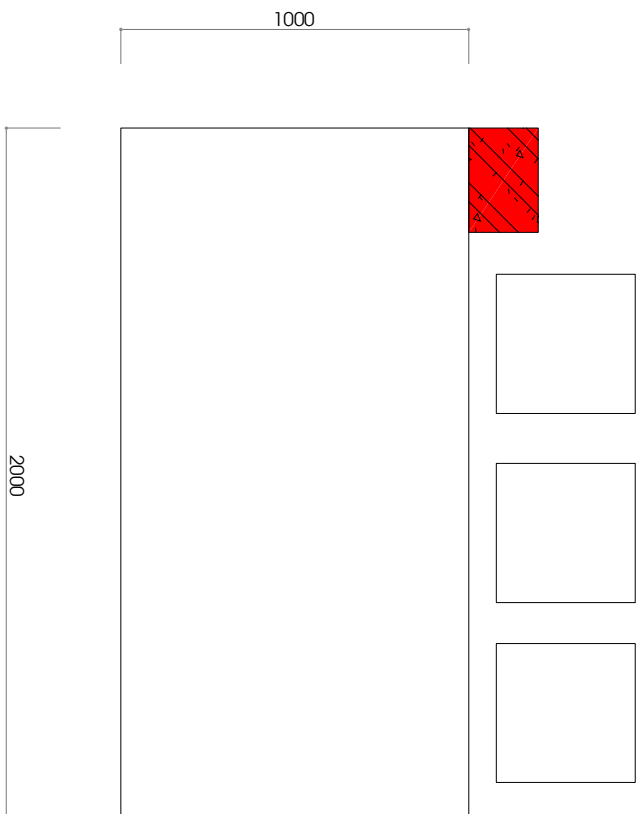

MB BẾP

CHỦ ĐẦU TƯ: CHỊ DUYỀN

Địa chỉ: Sóc Trăng

BON VỊ TƯ VẤN:

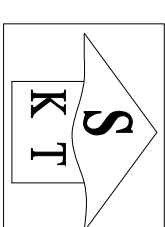

CÔNG TY CỔ PHẦN KIẾN TRÚC KISATO

ĐỊA CHỈ KHU PHỐ THỊ XÃ LA - PHƯỚC LA

QUẬN HÀ ĐÔNG - TP HÀ NỘI

DỰ ÁN:

THIẾT KẾ NỘI THẤT

GẬP THỰC HIỆN:

THIẾT KẾ BẢN VẼ THI CÔNG

HÀNG MỤC:

NỘI THẤT

TÊN BẢN VẼ:

CHỦ TRƯ THIẾT KẾ:

Chị Trà Thiết Kế

Nguyễn Mạnh Cường

THIẾT KẾ:

Ks. NGUYỄN BÀ CẦU

NGƯỜI THẺ HIỆN:

Ks. NGUYỄN BÀ CẦU

HÀ NỘI, NGÀY Project Issue Date

TÝ LỆ:	
KÝ HIỆU HỒ SƠ:	Project Number
BẢN VẼ SỐ:	

GHI CHÚ

- THI CÔNG CẦN KẾT HỢP CHẤT CẢM CÁC BẢN VẼ LIÊN QUAN
- MỌI THAY ĐỔI NGỒI HỀM TRƯỜNG, NGỒI CHỖ BÀN VỊ THI CÔNG VÀ CHỖ BÀN VỊ TRẢI BÀN LẠI BÀN VỊ THIẾT KẾ BẾ CÔNG XỬ LÝ. NHƯ THAY BÀN VỊ CHỖ CỒ Y KINH ĐỒNG Ý CỦA BÀN VỊ THIẾT KẾ TRÊN NHÀ TRUYỀN CHỮU HOÀN TOÀN TRÁCH NHIỆM.
- ĐỒ KỸ THUẬT CÓ THỂ LẬP KHI SẴN BỊA CHẤT NHỮNG KẾT CẤU MỘT SỐ CHI TIẾT TRÊN BẢN VẼ KHI NHẬN BÀN VẼ THI CÔNG BỐ 12 THỜI, YÊU MỎNG CÔNG THỊ CÔNG NHÀ VÀO LỢI LỢP CẮT GIẤY TRÊN SẴN KHI GẤP NHỮNG BÀN VẼ HƠN CẢ BÀN VẼ TRÊN NHÀ TRUYỀN CHỮU HOÀN TOÀN TRÁCH NHIỆM XỬ LÝ. TRƯỜNG HỢP KHÔNG BẢO LẠI BÀN VỊ THIẾT KẾ SẴN KHÔNG CHẤU TRÁNG NHỮNG VẼ KẾT CẤU MỘT SỐ.
- BÀN VỊ THI CÔNG CÓ TRÁNG NHỮNG LẬP HỀM TRÁP 9% QUẢ TRÊN THI CÔNG BƯỚC AN TOÀN CHO NGƯỜI VÀ CÔNG TRÌNH LẦN CỤN.

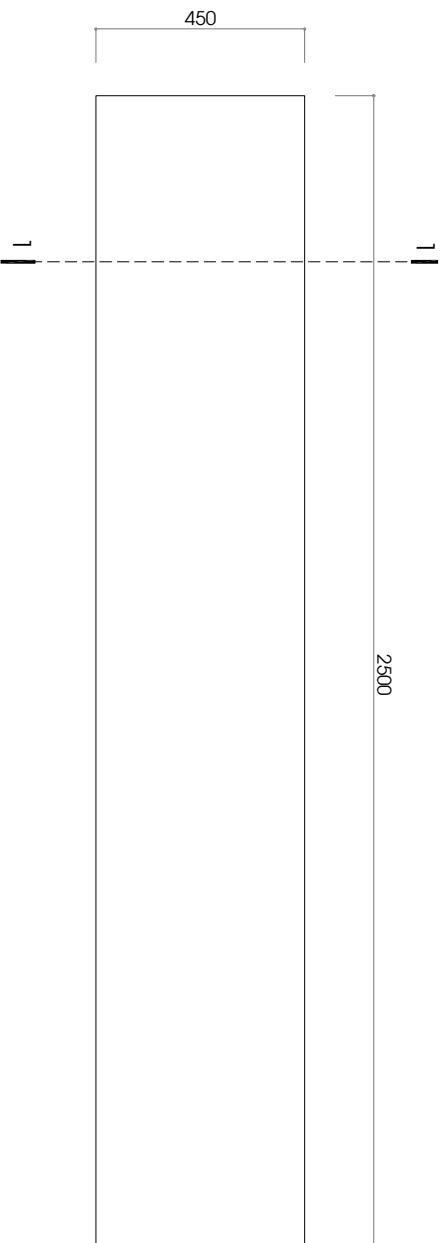

MẶT BÀNG KỆ SOFA

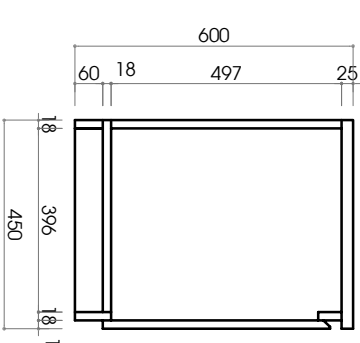
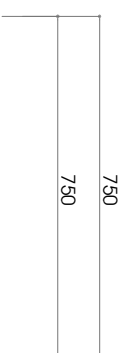

MẶT BÀNG KỆ TV

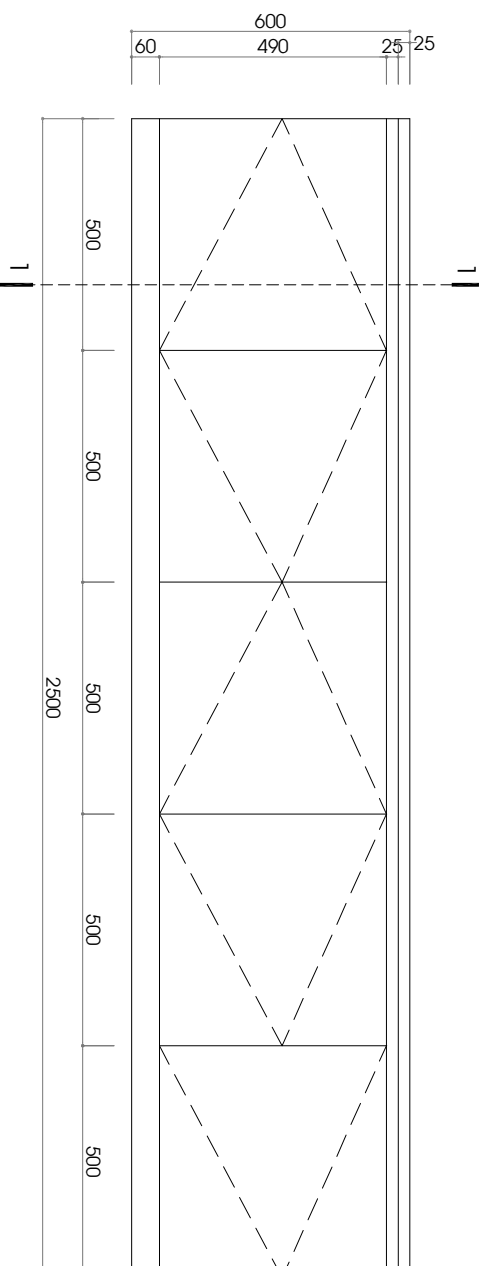

MẶT BÀNG KỆ SOFA

CHỦ THÍCH:
SỬ DỤNG GỖ MDF AN CƯỜNG PHỦ MELAMIN (MS-230-S)

CHỦ ĐẦU TƯ: CHỊ DUYỀN

ĐỊA CHỈ: SỐC TRĂNG

CHỦ THÍCH :
MẶT ĐÁ MARBLE TRẮNG VẠN MÂY
CHÂN GỖ

BON VỊ TƯ VẤN:

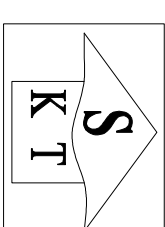

CÔNG TY CỔ PHẦN KIẾN TRÚC KISATO

SHANTO CONSTRUCTION & INTERIOR DECORATION COMPANY

ĐỊA CHỈ: KHU ĐÔ THỊ XA LÁ - PHƯỚC LẠ
QUẬN HÀ ĐÔNG - TP. HÀ NỘI

DỰ ÁN:

THIẾT KẾ NỘI THẤT

GẬP THỰC HIỆN:

THIẾT KẾ BẢN VẼ THI CÔNG

HÀNG MỤC:

NỘI THẤT

TÊN BẢN VẼ:

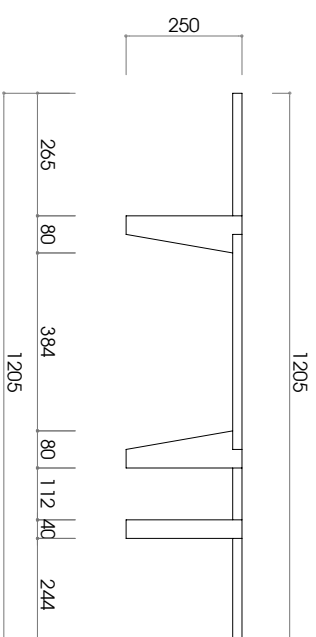
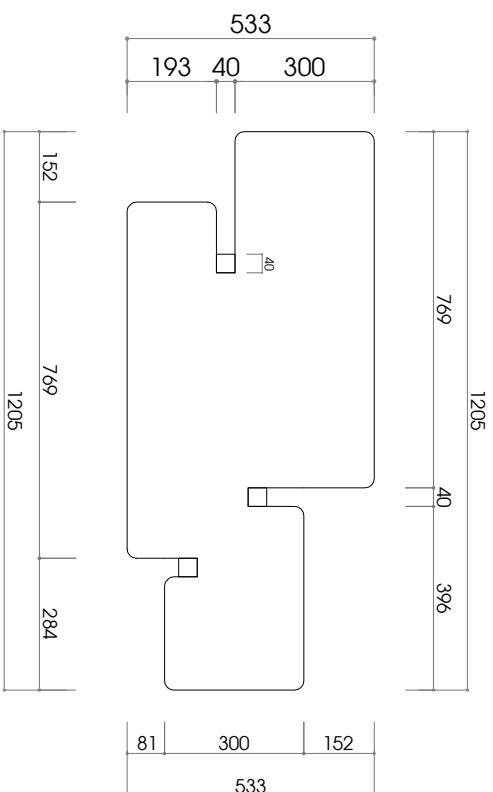

MẶT BẰNG BÀN TRÀ

MẶT ĐÚNG BÀN TRÀ

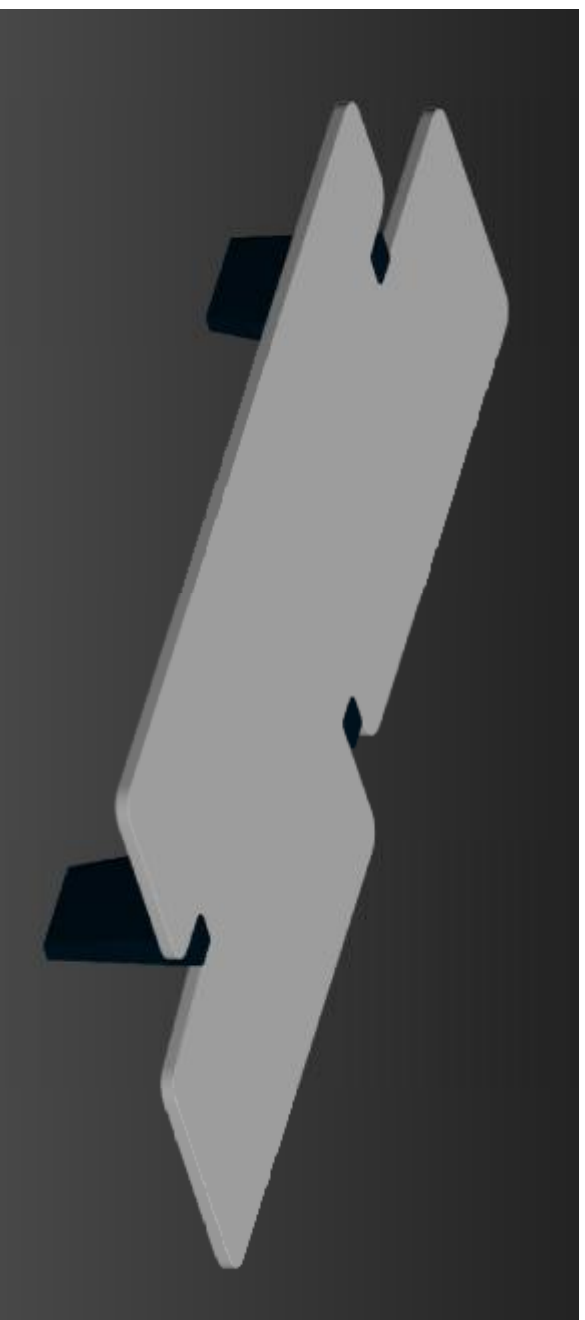

P/C MINH HỌA

TỶ LỆ:	
KÝ HIỆU HỒ SƠ:	Project Number
BẢN VẼ SỐ:	

GHI CHÚ

- THI CÔNG CẦN KẾT HỢP CHẤT CẢI CÁC BẢN VẼ LIÊN QUAN
- MỌI THAY ĐỔI NGỒI HỀM TRƯỚC NHÉO CÒN BÊN VỊ THÍ CÔNG VÀ CHỈ BẮT ĐẦU LÀM VIỆC SAU KHI ĐÃ ĐƯỢC CHẤM XỬ LÝ. NHƯ THAY BỔI MÀ CHỈA CỎ Ý KINH ĐỒNG Ý CỦA BÊN VỊ THIẾT KẾ TRÊN NHÀ THỬ PHẢI CHỤU HOÀN TOÀN TRÁCH NHIỆM.
- ĐỒ KẼM: CẦN THƯỜNG XUYÊN SỬ DỤNG BẢNG CHỈ DẪN MÀNG BƯỚC: THEM TOÀN THEO KINH NGHIỆM. NHƯN BẮT ĐẦU THỞ BẮT CÔNG ĐỒ 12 THỜI, VỊN MỜNG CẤP THI CÔNG PHẢI TỰA VÀO LỚP CẮT GIẤY DẪY TRÊN SẮC KHÉI GẤP NHÉN BẮT YẾU HƠN CẢ BỊNH TRẢM BẢO LẠI BÊN VỊ THIẾT KẾ BỀ CÔNG XỬ LÝ. TRƯỜNG HỢP KHÔNG BẢO LẠI BÊN VỊ THIẾT KẾ SẾ KHÔNG CHỤU TRÁCH NHIỆM VÀ KẾT CẤU MỜNG.
- BÊN VỊ THI CÔNG CẦN TRÁI CẢNH NHÉM LẬP HỀM TRẢM BỀ QUẢ TRÊN THI CÔNG BƯỚC AN TOÀN CHO NGƯỜI VÀ CÔNG TRINH LẦN CỤN.

HÀ NỘI, NGÀY Project Issue Date

CHỦ THỊ THIẾT KẾ

Chị Thị Thiết Kế

Nguyễn Minh Cường

THIẾT KẾ

Ks. NGUYỄN BÀ CẦU

NGƯỜI THỂ HIỆN:

Ks. NGUYỄN BÀ CẦU



MB SOFA

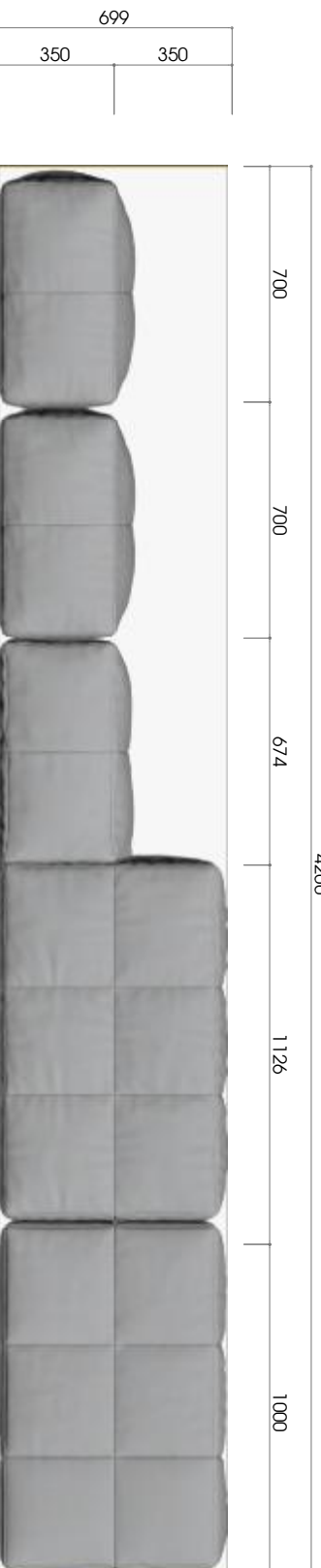

MD SOFA

CHỦ THÍCH:

CHẤT LIỆU CHỊ ĐỊNH

KIỂM TRA HIỆN TRẠNG TRƯỚC KHI THI CÔNG

CHỦ ĐẦU TƯ: CHỊ DUYÊN

Địa chỉ: SỚC TRĂNG

BON VY TƯ VẤN:

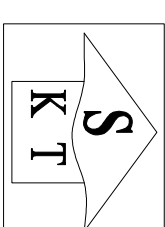

CÔNG TY CỔ PHẦN KIẾN TRÚC KISATO

ĐỊA CHỈ KHU ĐỒ THI XÂY DỰNG: PHƯỚC LA

QUẬN HÀ ĐÔNG - TP HÀ NỘI

DỰ ÁN:

THIẾT KẾ NỘI THẤT

GẬP THỰC HIỆN:

THIẾT KẾ BẢN VẼ THI CÔNG

HÀNG MỤC:

NỘI THẤT

TÊN BẢN VẼ:

CHỦ THỊ THIẾT KẾ:

Chị Thị Thiết Kế

Nguyễn Mạnh Cường

THIẾT KẾ:

Ks. NGUYỄN BÀ CẦU

NGƯỜI THẺ HIỆN:

Ks. NGUYỄN BÀ CẦU

HÀ NỘI, NGÀY Project Issue Date

TÝ LỆ:	
KÝ HIỆU HỒ SƠ:	Project Number
BẢN VẼ SỐ:	

GHI CHÚ

1. THI CÔNG CẦN KẾT HỢP CHẤT CẢI CẢI CẢI BẢN VẼ LIÊN QUAN
2. MỌI THAY ĐỔI NGỒI HỀM TRƯỜNG, NGỒI CỜ BÀN VỊ THI CÔNG VÀ CHỈ ĐẠO THI CÔNG LẠI BÀN VỊ THIẾT KẾ BẾ CÔNG XỬ LÝ. NHƯ THAY BỔI MÀ CHỈ CỎ Ý KINH ĐỒNG Ý CHIA BÀN VỊ THIẾT KẾ THÌ NHÀ THI VỊ THỰC HIỆN HOÀN TOÀN TRÁCH NHIỆM.
3. ĐỒ KỸ THUẬT CÓ THỂ LẬP NHỮNG SẮT BỊA CHẤT NHƯ KẾT CẤU MỘT SỐ BƯỚC: THÌ TOÀN THỂ KINH NGHIỆP. NHƯ BẮT LƯN THỜ BẮT CÔNG BỐ 12 THỜI, VỊNH MỜNG CẤP THI CÔNG BẮT TỰA VÀO LƯP CẮT CẮT ĐỂ VỊNH MỜNG SẮC KHI GẤP NHƯ BẮT YÊU HỒN CẢ BỊNH TRẢ BẢO LẠI BÀN VỊ THIẾT KẾ BẾ CÔNG XỬ LÝ. TRƯỜNG HỢP KHÔNG BẢO LẠI BÀN VỊ THIẾT KẾ SẾ KHÔNG CHẤU TRÁNG NHỮNG VẢ KẾT CẤU MỜNG.
4. BÀN VỊ THI CÔNG CÓ TRÁNG NHỮNG LẬP HỀM TRẢ BẾ QUẢ TRÊN THI CÔNG BƯỚC AN TOÀN CHO NGƯỜI VÀ CÔNG TRÌNH LẦN CỤN.

CÁNH ACRYLIC MÀU TRẮNG (XEM 3D)

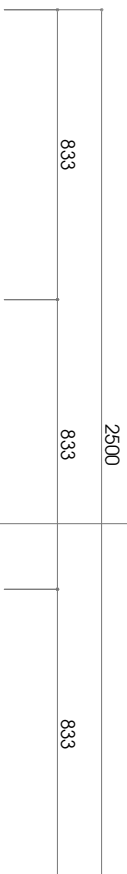

KHUANG THÉP HỘP 12X12 (BẮN VÍT CỐ ĐỊNH TRẦN VÀ TƯỜNG)

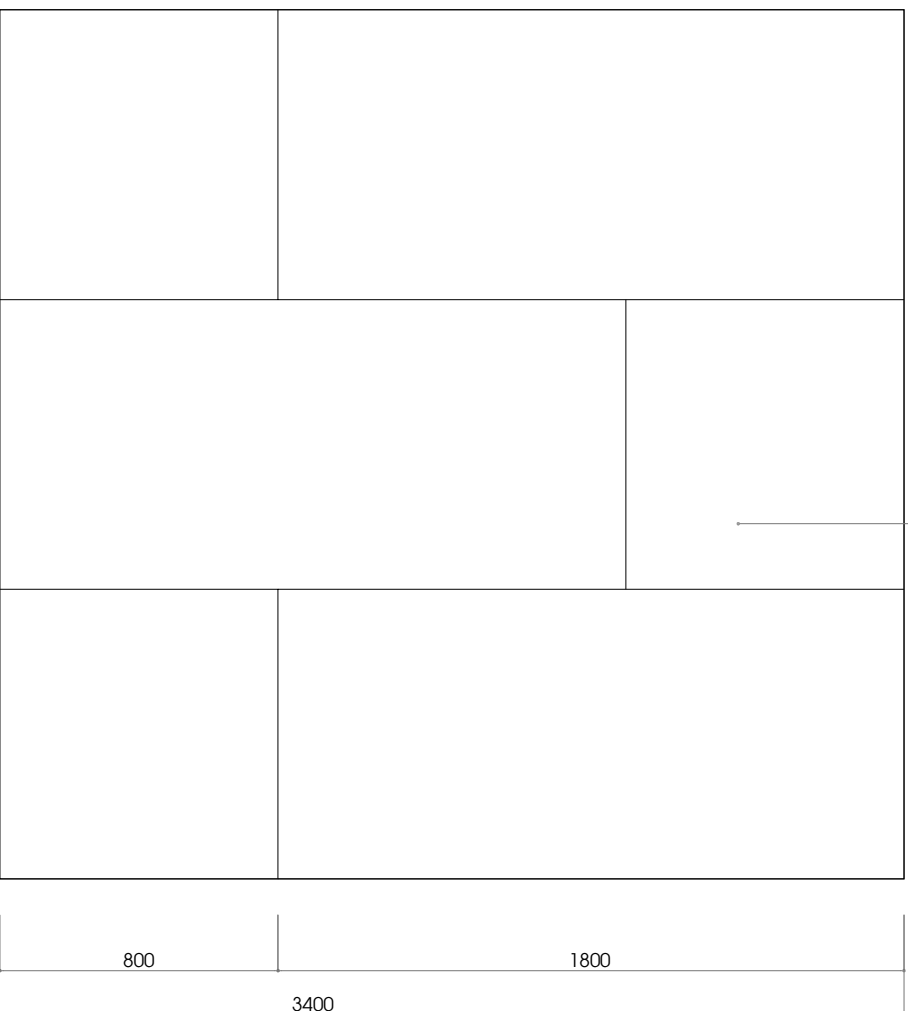

SỬ DỤNG GỖ MDF AN CƯỜNG PHỦ MELAMIN MÀU ĐEN (MS-230-S)

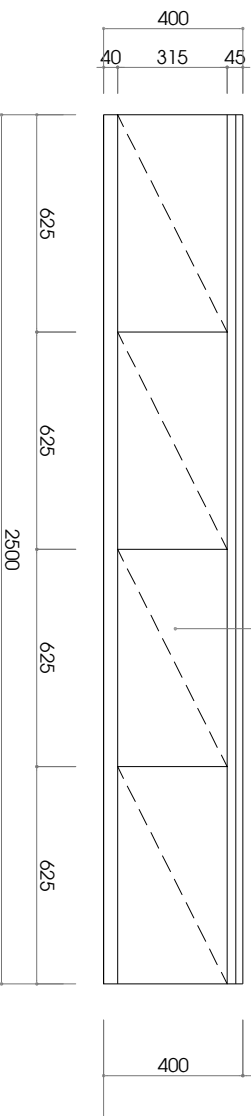

MẶT KỆ TV

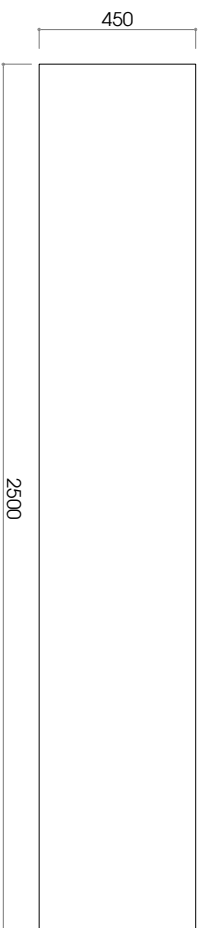

MẶT BẰNG KỆ TV

CỔ TRẦN

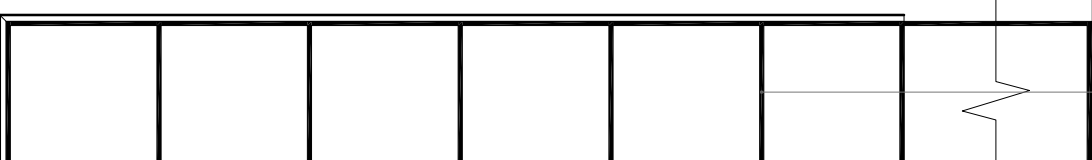

CÁNH ACRYLIC MÀU TRẮNG (XEM 3D)

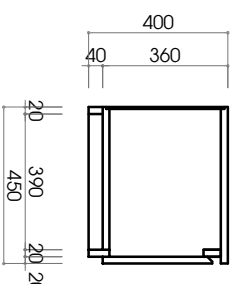

CỔ SÀN

MẶT CẮT

CHỦ ĐẦU TƯ: CHỊ DUYÊN

ĐIỀU: SỨC TRĂNG

BON VỊ TƯ VẤN:

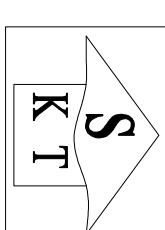

CÔNG TY CỔ PHẦN KIẾN TRÚC KISATO

ĐỊA CHỈ: KHU PHỐ THỊ XÃ LA - PHƯỚC LA

QUẬN HÀ ĐÔNG - TP HÀ NỘI

DỰ ÁN:

THIẾT KẾ NỘI THẤT

GẬP THỰC HIỆN:

THIẾT KẾ BẢN VẼ THI CÔNG

HÀNG MỤC:

NỘI THẤT

TÊN BẢN VẼ:

CHỦ TRÌ THIẾT KẾ:

Chị Tạ Thiết Kế Nguyễn Mạnh Cường

THIẾT KẾ:

Ks. NGUYỄN BÀ CẦU

NGƯỜI THỂ HIỆN:

Ks. NGUYỄN BÀ CẦU

HÀ NỘI, NGÀY Project Issue Date

TỶ LỆ:	
KÝ HIỆU HỒ SƠ:	Project Number
BẢN VẼ SỐ:	

GHI CHÚ

- THI CÔNG CẦN KẾT HỢP CHẤT CẢM CÁC BẢN VẼ LIÊN QUAN
- MỌI THAY ĐỔI NGƯỜI HIỆN THI CÔNG, NHƯ CHỖ BỐN VỊ TƯ VẤN VÀ CHỖ BẮT VÍT TRẦN, MÀO LẠI BỐN VỊ THIẾT KẾ BẾ CÔNG XỬ LÝ, NHƯ THAY BỐM VÀ CHỖ CỐ Y KÍNH ĐỒNG Ý CỦA BỐN VỊ THIẾT KẾ TRƯỚC KHI THI CÔNG HOÀN TOÀN TRẮNG NHANH.
- DO KHÔNG CÓ THÌ LẬP, KHI LẮP BỊA CHẤT NHƯ KẾT CẤU MỘT SỐ CHỖ TRẦN TOÀN THỂ KHÔNG NHANH, NHƯ BẮT LÊN THÌ BẮT CÔNG BỐ 12 THỜI, VỚI MỘT SỐ CHỖ THÌ CÔNG BẮT VÀO LƯỚI CẮT CẮT TRẦN SẮC, KHI GẤP NHƯ BẮT YẾU HƠN CẢ BỊNH TRẦN BẢO LẠI BỐN VỊ THIẾT KẾ BẾ CÔNG XỬ LÝ. TRƯỜNG HỢP KHÔNG BẢO LẠI BỐN VỊ THIẾT KẾ BẾ KHÔNG CHẤU TRẮNG NHANH VÀ KẾT CẤU MỘT SỐ.
- BỐN VỊ THI CÔNG CÓ TRẮNG NHANH LẮP HIỆN TRẮNG BẾ QUẢ TRẦN THI CÔNG BƯỚC AN TOÀN CHO NGƯỜI VÀ CÔNG TRÌNH LẦN CỤN.

CHÚ THÍCH:

KIỂM TRA HIỆN TRẠNG TRƯỚC KHI THI CÔNG

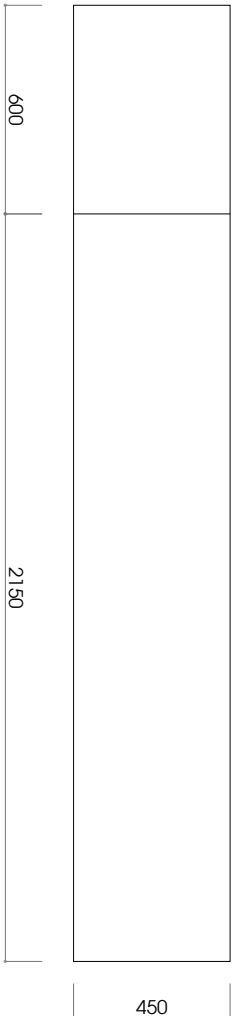

MẶT BẰNG TỦ GIẤY

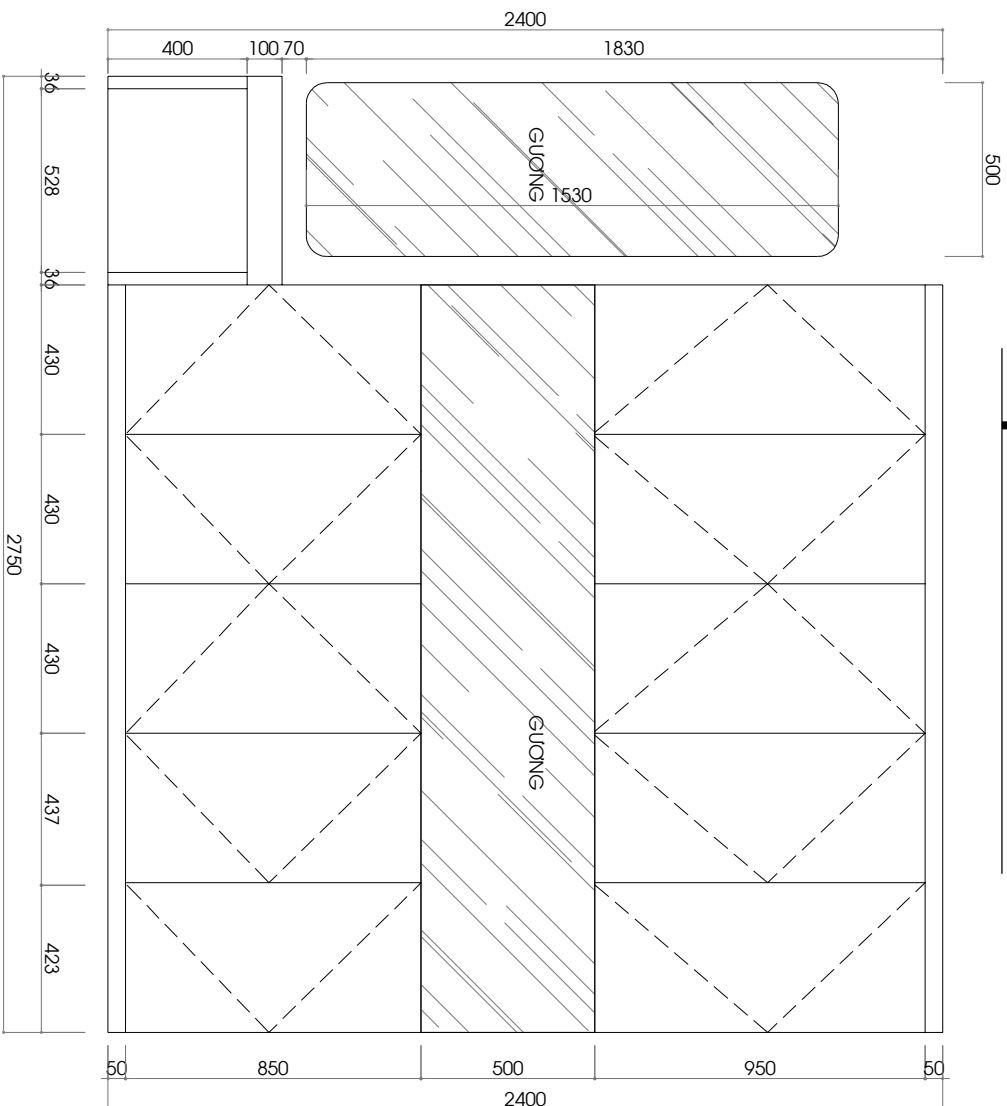

MẶT ĐỨNG TỦ GIẤY

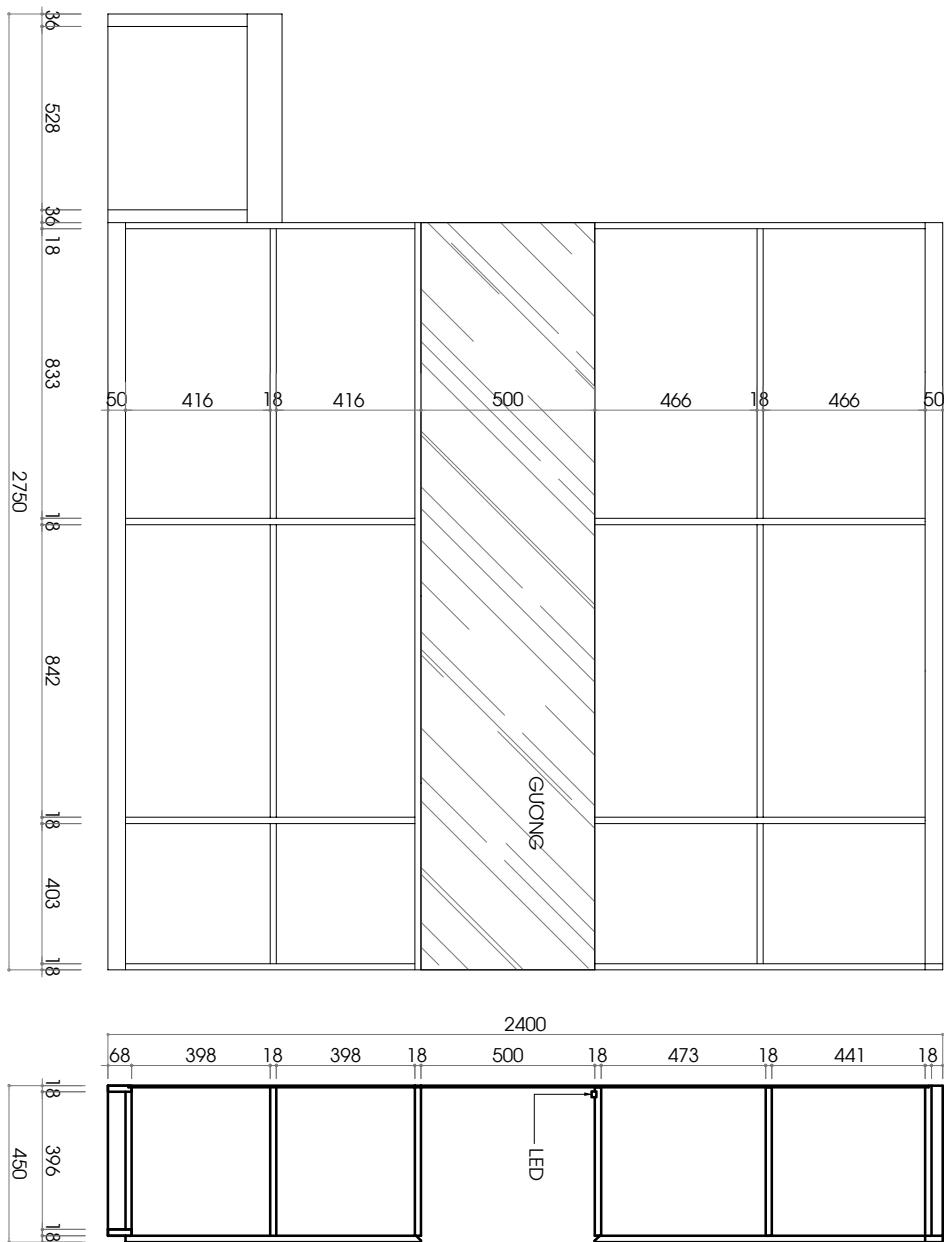

MẶT ĐỨNG BỎ CẢNH

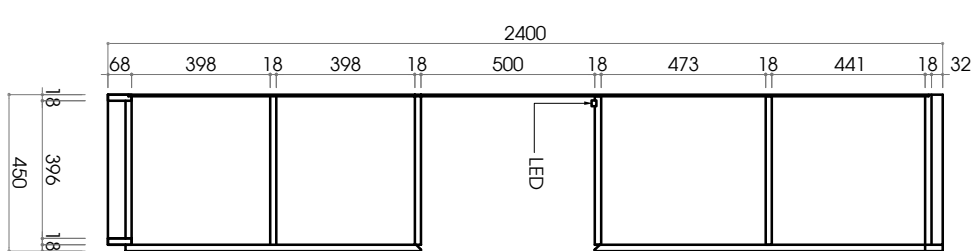

MC

CHÚ THÍCH :

THÙNG GỖ MDF SƠN BỆT MÀU ĐEN

CÁNH ACRYLIC TRẮNG

KIỂM TRA HIỆN TRẠNG TRƯỚC KHI TH CÔNG

CHỦ ĐẦU TƯ: CHỊ DUYÊN

Địa chỉ: Sóc Trăng

BON VY TƯ VẤN:

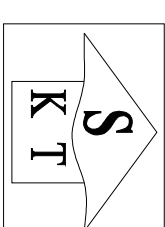

CÔNG TY CỔ PHẦN KIẾN TRÚC KISATO

ĐỊA CHỈ: KHU SỐ THỊ XÃ LA - PHƯỚC LA

QUẬN HÀ ĐÔNG - TP HÀ NỘI

DỰ ÁN:

THIẾT KẾ NỘI THẤT

GẬP THỰC HIỆN:

THIẾT KẾ BẢN VẼ TH CÔNG

HÀNG MỤC:

NỘI THẤT

TÊN BẢN VẼ:

CHỦ THỊ THIẾT KẾ: Nguyễn Mạnh Cường

CHẠ THỊ THIẾT KẾ

THIẾT KẾ: Ks. NGUYỄN BÁ CẦU

NGƯỜI THỰC HIỆN: Ks. NGUYỄN BÁ CẦU

HÀ NỘI, NGÀY Project Issue Date

TÝ LỆ:	
KÝ HIỆU HỒ SƠ:	Project Number
BẢN VẼ SỐ:	

GHI CHÚ

- TH CÔNG CẦN KẾT HỢP CẮT CẢM CÁC BẢN VẼ LIÊN QUAN
- MỖI THAY THẢM NGỒI HỒN TRƯỜNG NHƯ CÓ BÀN VẼ TH CÔNG VÀ CHỈ BÀN VẼ TH CÔNG LÀ BÀN VẼ THIẾT KẾ BẾ CÔNG XỬ LÝ. NHƯ THAY BỐM MÁ CHỮA CÓ Ý KIỆN ĐỒNG Ý CỦA BÀN VẼ THIẾT KẾ THÌ NHẢY THỬ NHỮNG BỐM TỎAN TRƯỚC NHÉM.
- ĐỒ KẸM CÓ THỂ LẬP NHỮNG SẮT BỊA CHẮT NHỮNG KẾT CẤU NHỮNG BƯỚC THAY TỎAN TRÊN KẸM NHÉM. NHƯ BẮT LÊN THỜ BẮT CÔNG BỐ 12 TÍNH. VỚI MỖNG CẮT THÌ CẮT NHẢY TỰA VÀO LỖ CẮT CẮT ĐỂ LẬP NHỮNG SẮT KẸM GẤP NHỮNG BẮT NHỮNG CẢM BỊNH THỬ BẢO LẬP BÀN VẼ THIẾT KẾ BẾ CÔNG XỬ LÝ. TRƯỜNG HỢP KHÔNG BẢO LẬP BÀN VẼ THIẾT KẾ SẼ KHÔNG CHẤU TRÁNG NHỮNG VẼ KẾT CẤU MỖNG.
- BÀN VẼ TH CÔNG CÓ TRÁNG NHỮNG LẬP NHỮNG THÁP BẾ QUẢ TRÊN TH CÔNG BƯỚC AN TỎAN CHO NGƯỜI VÀ CÔNG TRÊN LÀN CẢN.

CHỦ ĐẦU TƯ: CHI DUYỄN

Địa chỉ: SỚC TRĂNG

BỘN VỊ TƯ VẤN:

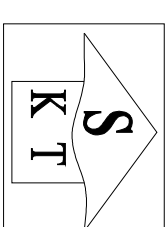

CÔNG TY CỔ PHẦN KIẾN TRÚC KISATO

ĐỊA CHỈ: KHU ĐÔ THỊ XA LÁ - PHƯỚC LA

QUẬN HÀ ĐÔNG - TP HÀ NỘI

DỰ ÁN:

THIẾT KẾ NỘI THẤT

ĐẠP THỰC HIỆN:

THIẾT KẾ BẢN VẼ THI CÔNG

HÀNG MỤC:

NỘI THẤT

TÊN BẢN VẼ:

KHU LOUNGE

CHỦ TÀI THIẾT KẾ:

Ông Tạ Thiết Kế

Nguyễn Mạnh Cường

THIẾT KẾ:

Ks. NGUYỄN BÀ CẦU

NGƯỜI THỰC HIỆN:

Ks. NGUYỄN BÀ CẦU

HÀ NỘI, NGÀY Project Issue Date

TÝ LỆ:	
KÝ HIỆU HỒ SƠ:	Project Number
BẢN VẼ SỐ:	

GHI CHÚ

- THI CÔNG CẦN KẾT HỢP CHẤT CẢI CÁC BẢN VẼ LIÊN QUAN
- MỌI THAY ĐỔI NGỒI HÌNH TRONG NHỮNG CHI TIẾT CẦN THIẾT VÀ CHỈ ĐƯỢC THỰC HIỆN LẠI BÊN VỊ THIẾT KẾ BẾ CÔNG XỬ LÝ. NHƯ THAY BỔI MÀ CHỈA CỎ Ý KINH ĐỒNG Ý CỦA BÊN VỊ THIẾT KẾ THEI NHÀ THIẾU PHẢI CHIU HOÀN TOÀN TRÁCH NHIỆM.
- DO KHÔNG CÓ THÌ LẬP KẾ HOẠCH SẮT BỊA CHẤT NHỮNG KẾT CẤU MỘT SỐ BƯỚC THEI TOÀN THEO KINH NGHIỆM. NHƯ BẮT LẬP THEO BẮT CÔNG BỐ 12 TÍNH. VỚI MỘT SỐ THI CÔNG NHƯ TỰA VÀO LƯỚI CẮT GIẤY TRÊN SẮC KHI GẤP NHƯ BẮT YẾU HƠN CẢ BỊNH TRẠI BẢO LẠI BÊN VỊ THIẾT KẾ BẾ CÔNG XỬ LÝ. TRONG BƯỚC KHÔNG BẢO LẠI BÊN VỊ THIẾT KẾ SẾ KHÔNG CHIU TRÁI CẢ NHỮNG VẾ KẾT CẤU MỘT SỐ.
- BÊN VỊ THI CÔNG CỎ TRÁI CẢ NHỮNG LẬP BỊNH TRẠI BẾ QUẢ THEI THEI CÔNG BƯỚC AN TOÀN CHO NGƯỜI VÀ CÔNG THEI THEI LÀN CẢN.

CHỦ ĐẦU TƯ: CHỊ DUYÊN

Địa chỉ: Sóc Trăng

BON VỊ TƯ VẤN:

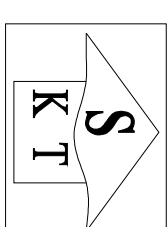

CÔNG TY CỔ PHẦN KIẾN TRÚC KISATO

SHANTO CONSTRUCTION & INTERIORS COMPANY

Địa chỉ: Khu phố Xa Lát - Phường 14
Quận Hà Đông - TP Hà Nội

DỰ ÁN:

Thiết kế nội thất

GẠP THỰC HIỆN:

Thiết kế bản vẽ thi công

HÀNG MỤC:

NỘI THẤT

TÊN BẢN VẼ:

CHỦ TÀI THIẾT KẾ:

Chị Tạ Thiết Kế

Nguyễn Mạnh Cường

THIẾT KẾ:

Ks. NGUYỄN BÀ CẦU

NGƯỜI THỂ HIỆN:

Ks. NGUYỄN BÀ CẦU

HÀ NỘI, NGÀY Project Issue Date

TÝ LỆ:	Project Number
KÝ HIỆU HỒ SƠ:	
BẢN VẼ SỐ:	

GHI CHÚ

- THI CÔNG CẦN KẾT HỢP CHẤT CẢM CÁC BẢN VẼ LIÊN QUAN
- MỌI THAY ĐỔI NGƯỜI HIỆN TRƯỞNG, NHÉU CÓ BÊN VỊ TƯ VẤN VÀ CHỊ ĐẦU TƯ THẢO LUẬN LẠI BÊN VỊ THIẾT KẾ BẾ CÔNG XỬ LÝ. NHƯ THAY BỎ MÀ CHỈ CÓ Ý KIỆN ĐỒNG Ý CỦA BÊN VỊ THIẾT KẾ THÌ NHÀ THI CÔNG CHỈ ĐƯỢC HOÀN TOÀN TRÁCH NHIỆM.
- ĐỒ KỸ THUẬT CÓ THỂ LƯU HÀNH SỬA CHỮA NHƯ KẾT CẤU MỘT SỐ CHI TIẾT KHÔNG ĐƯỢC THAY ĐỔI THEO KINH NGHIỆM. NHƯN BẮT LƯU THỜI BẮT CÔNG ĐỒ 12 THỜI, VỚI MỘT SỐ CHI TIẾT CỤC PHẢI TỰA VÀO LƯỚI CẮT GIẤY ĐỂ LƯU TRỮ. NHƯ KHI GẤP NHỒN BẮT YẾU HƠN CẢNH TRƯỜNG BẢO LẠM BÊN VỊ THIẾT KẾ BẾ CÔNG XỬ LÝ. TRƯỜNG HỢP KHÔNG BẢO LẠM BÊN VỊ THIẾT KẾ SẼ KHÔNG CHỊU TRÁCH NHIỆM VÀ KẾT CẤU MỘT SỐ.
- BÊN VỊ THI CÔNG CÓ TRÁCH NHIỆM LẬP HIỆN TRẢP BẾ QUẢN TRỊNH THI CÔNG ĐƯỢC AN TOÀN CHO NGƯỜI VÀ CÔNG TRÌNH LẦN CỤN.



P/C MINH HỌA

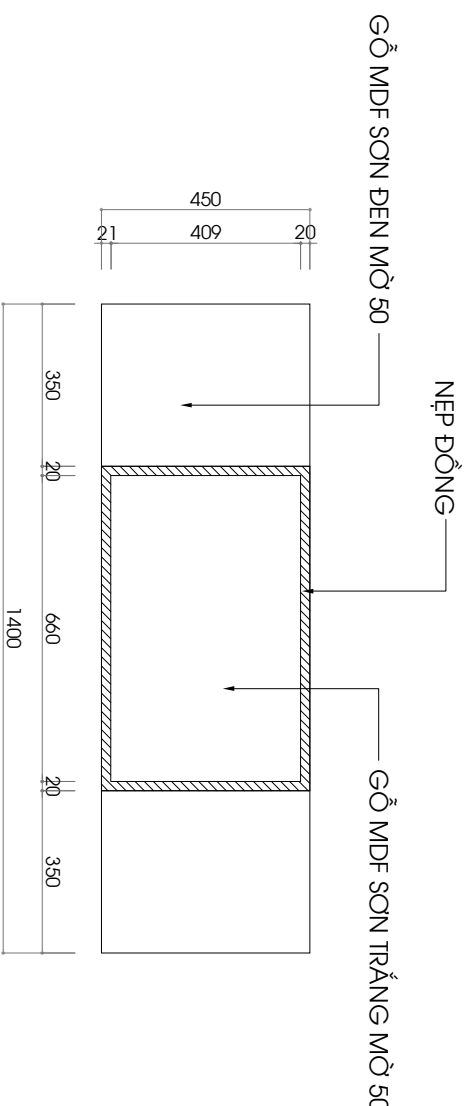

MẶT BẰNG KỆ TRANG TRÍ

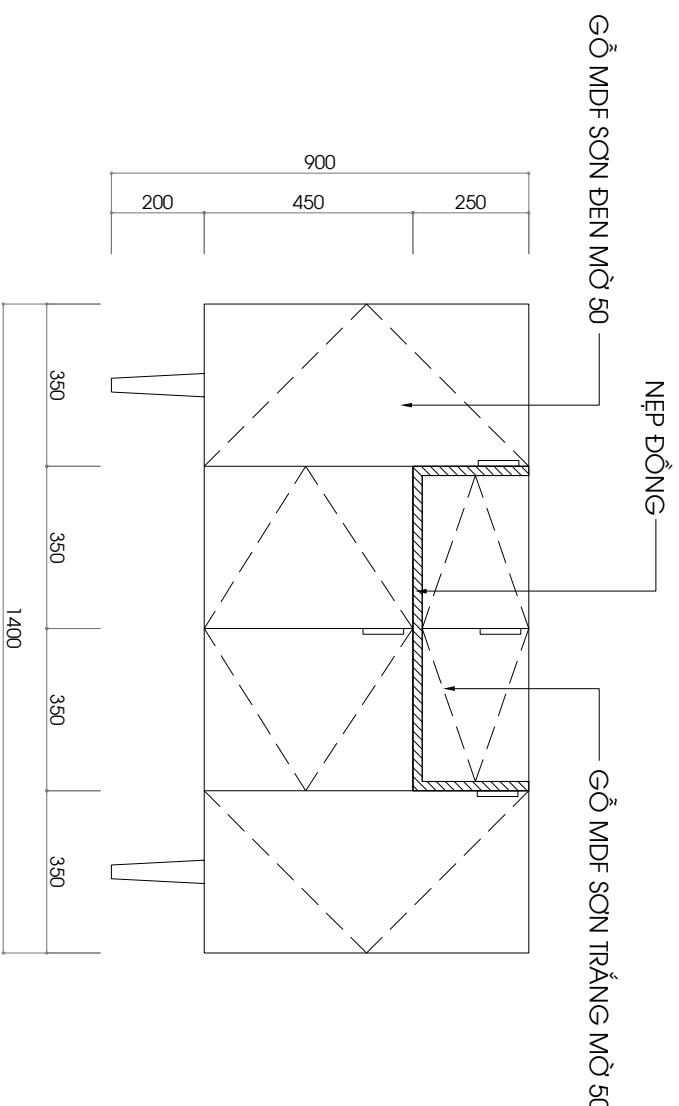

MẶT ĐŨNG KỆ TRANG TRÍ

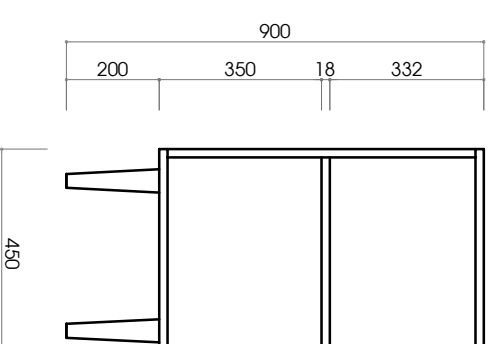

MẶT CẮT KỆ TRANG TRÍ

CHỦ ĐẦU TƯ: CHỊ DUYỀN

Địa chỉ: Sóc Trăng

BỘN VẬT TƯ VẪN:

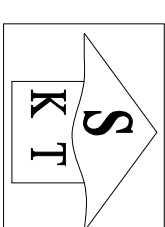

CÔNG TY CỔ PHẦN KIẾN TRÚC KISATO

SHALO CONSTRUCTION & INTERIORS COMPANY

Địa chỉ: Khu phố Xà Lã - Phường 14
Quận Hà Đông - TP Hà Nội

DỰ ÁN:

Thiết kế nội thất

ĐÃ THỰC HIỆN:

Thiết kế bản vẽ thi công

HÀNG MỤC:

NỘI THẤT

TÊN BẢN VẼ:

CHỦ TÀI THIẾT KẾ:

Chị Tạ Thiết Kế Nguyễn Mạnh Cường

THIẾT KẾ:

Ks. NGUYỄN BÀ CẦU

NGƯỜI THỂ HIỆN:

Ks. NGUYỄN BÀ CẦU

HÀ NỘI, NGÀY Project Issue Date

TÝ LỆ:	Project Number
KÝ HIỆU HỒ SƠ:	
BẢN VẼ SỐ:	

GHI CHÚ

- THI CÔNG CẦN KẾT HỢP CHẤT LIỆU CÁC BẢN VẼ LIÊN QUAN
- MỌI THAY ĐỔI MẪU HÌNH TRONG QUÁ TRÌNH THI CÔNG VÀ CHỈ ĐƯỢC THỰC HIỆN LẠI BÊN VỊ THIẾT KẾ BẾ CÔNG XỬ LÝ. NHƯ THAY BỔI MÀ CHỈ CÓ Ý KIỆN ĐỒNG Ý CỦA BÊN VỊ THIẾT KẾ MỚI NHẢY THIÊN CHỊU ĐOÀN TOÀN TRÁCH NHIỆM.
- ĐỒ KỸ THUẬT CÓ THỂ LƯU NHỮNG SẮT MÀ CHẤT LIỆU KẾT CẤU KHÔNG ĐƯỢC THIN TOÀN THEO KINH NGHIỆM. NHƯN BẮT LƯU THỜI BẮT CÔNG ĐỘ 12 THỜI. VỚI MÓNNG CẤP THI CÔNG PHÁT TỬA VÀO LƯỚI CẮT GIẤY ĐỂ TRÊN SẮC KHÉI GẤP NHƯN BẮT THỜI HƠN CẢ BÊN THỰC HIỆN LẠI BÊN VỊ THIẾT KẾ BẾ CÔNG XỬ LÝ. TRONG QUÁ TRÌNH THI CÔNG VÀ KẾT CẤU MÓNNG KHÔNG CHỊU TRÁI LẠI NHỮNG VẤN ĐỀ KẾT CẤU MÓNNG.
- BÊN VỊ THI CÔNG CÓ TRÁI LẠI NHỮNG LẬP HIỆN THẬP ĐỀ QUÁ TRÌNH THI CÔNG ĐƯỢC AN TOÀN CHO NGƯỜI VÀ CÔNG TRÌNH LẦN CỤN.

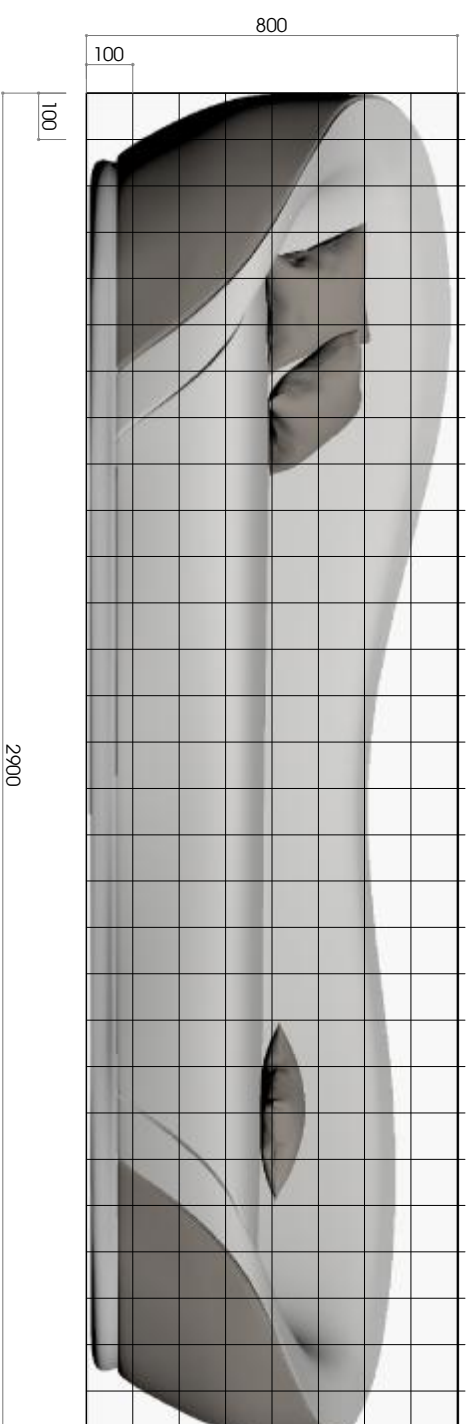

MẶT ĐÚNG SOFA

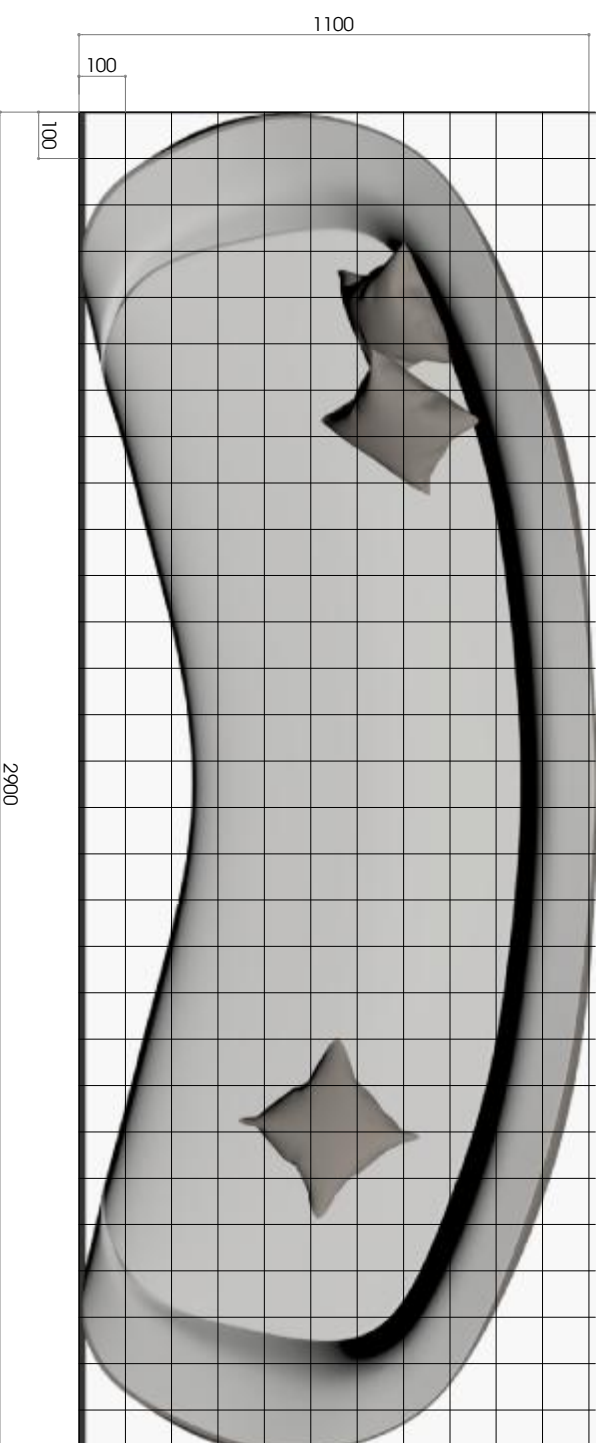

MẶT BẰNG SOFA

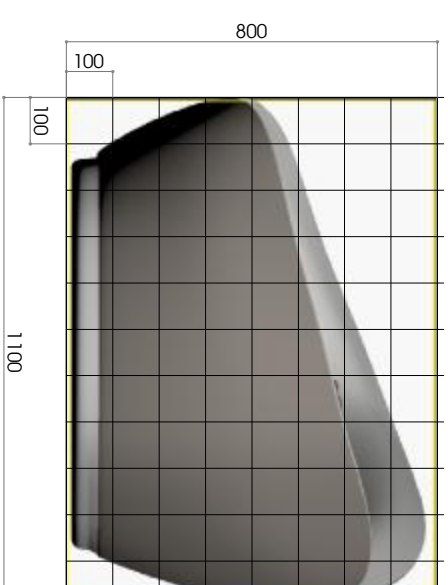

MẶT BÊN SOFA

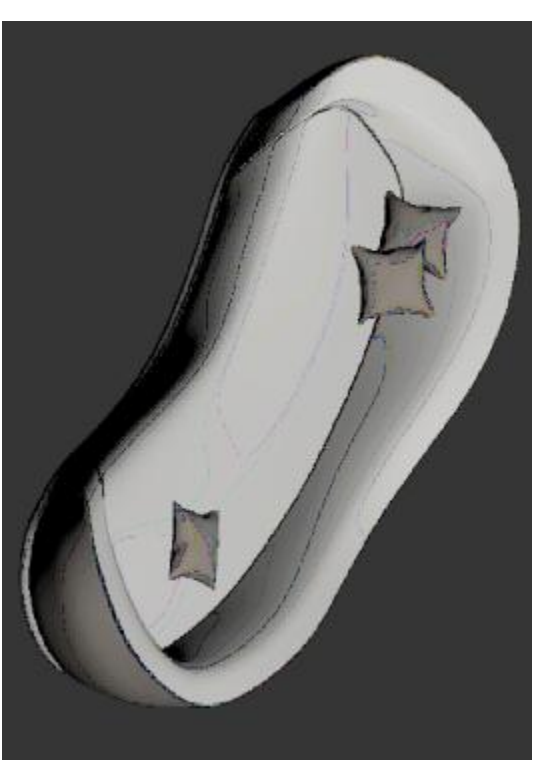

P/C MINH HỌA

CHỦ ĐẦU TƯ: CHỊ DUYÊN

Địa chỉ: Sóc Trăng

BON VY TƯ VẤN:

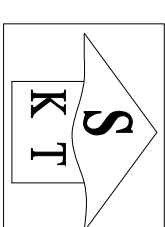

CÔNG TY CỔ PHẦN KIẾN TRÚC KISATO

ĐỊA CHỈ: KHU BỒ THỊ XÁ L.A. - PHƯỚC LA

QUẬN HÀ ĐÔNG - TP. HÀ NỘI

DỰ ÁN:

THIẾT KẾ NỘI THẤT

GẬP THỰC HIỆN:

THIẾT KẾ BẢN VẼ THI CÔNG

HÀNG MỤC:

NỘI THẤT

TÊN BẢN VẼ:

PHÒNG NGỦ 1

CHỦ TÀI THIẾT KẾ:

Chị Tạ Thiết Kế

Nguyễn Mạnh Cường

THIẾT KẾ:

Ks. NGUYỄN BÀ CẦU

NGƯỜI THÌE HIỆN:

Ks. NGUYỄN BÀ CẦU

HÀ NỘI, NGÀY Project Issue Date

TÝ LỆ:	
KÝ HIỆU HỒ SƠ:	Project Number
BẢN VẼ SỐ:	

GHI CHÚ

- THI CÔNG CẦN KẾT HỢP CHẤT CẢM CÁC BẢN VẼ LIÊN QUAN
- MỌI THAY ĐỔI MỌI ĐIỀU NÊN THÔNG BÁO CHO BÊN VỊ THI CÔNG VÀ CHỈ ĐƯỢC THỰC HIỆN LẠI BÊN VỊ THI CÔNG KẾ BẾ CÔNG XỬ LÝ. NẾU THAY ĐỔI MÀ CHƯA CÓ Ý KIỆN ĐỒNG Ý CỦA BÊN VỊ THIẾT KẾ THÌ NHÀ THI CÔNG PHẢI CHỊU HỒN TOÀN TRÁCH NHIỆM.
- DO KHÔNG CÓ THÌ LẬP KHILO SẮT BỊA CHẤT NÊN KẾT CỤT MỘT SỐ PHẦN THI CÔNG THEO KINH NGHIỆM. NẾU BẮT LƯU THÌ BẮT CÔNG SỞ 12 THỜI, YÊN MỘNG CÁC THI CÔNG NẾU TỰA VÀO LƯỚI CẮT GIẤY TRÊN SÀN KHI GẤP NHÉN BẮT YẾU HƠN CẢ BÌNH THƯỜNG. LẠI BÊN VỊ THIẾT KẾ BẾ CÔNG XỬ LÝ. THÔNG BÁO CHO BÊN VỊ THIẾT KẾ BẾ CÔNG KHÔNG CHỊU TRÁCH NHIỆM VÀ KẾT CẤU MỘT SỐ.
- BÊN VỊ THI CÔNG CÓ TRÁCH NHIỆM LẬP HIỆN THÁP BẾ QUẢ TRÊN THI CÔNG BƯỚC AN TOÀN CHO NGƯỜI VÀ CÔNG TRÌNH LẦN CỤN.

CHỦ ĐẦU TƯ: CHỊ DUYỀN

Địa chỉ: Sóc Trăng

BON VY TƯ VẤN:

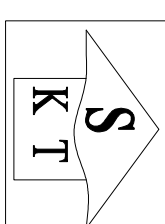

CÔNG TY CỔ PHẦN KIẾN TRÚC KISATO

SHANTO COMPANY (TRADING COMPANY)

Địa chỉ: Khu phố Xa Lát - Phường 1
Quận Hà Đông - TP. Hà Nội

DỰ ÁN:

Thiết kế nội thất

GẬP THỰC HIỆN:

Thiết kế bản vẽ thi công

HÀNG MỤC:

NỘI THẤT

TÊN BẢN VẼ:

CHỦ TÀI THIẾT KẾ:

Chị Tài Thiết Kế Nguyễn Mạnh Cường

THIẾT KẾ:

Ks. NGUYỄN BÀ CẦU

NGƯỜI THỂ HIỆN:

Ks. NGUYỄN BÀ CẦU

HÀ NỘI, NGÀY Project Issue Date

TÝ LẬP:	Project Number
KÝ HIỆU HỒ SƠ:	
BẢN VẼ SỐ:	

GHI CHÚ

- THI CÔNG CẦN KẾT HỢP CHẤT LIỆU CÁC BẢN VẼ LIÊN QUAN
- MỌI THAY ĐỔI MẪU HÌNH TRONG QUÁ TRÌNH THI CÔNG VÀ CHỈ ĐƯỢC THỰC HIỆN LẠI BÊN VỊ THIẾT KẾ BẾ CÔNG XỬ LÝ. NHƯ THAY BỔI MÀ CHỈ CÓ Ý THỨC ĐỒNG Ý CỦA BÊN VỊ THIẾT KẾ THÌ MỚI THỰC HIỆN CHỌI ĐOÀN TOÀN TRẮNG NHƯM.
- ĐỒ KỸ THUẬT CÓ THỂ LẬP KHI SẴN BỊA CHẤT LIỆU KẾT CẤU MỘT SỐ PHẦN TÍNH TOÁN THEO KINH NGHIỆM. NHƯN BẮT LƯU THỜ BẮT CÔNG SỞ 12 THỜI, VỚI MỘT SỐ PHẦN TÍNH TOÁN VÀO LỚP CẮT GIẤY TRÊN SẴN KHI GẬP NHỒN BẮT YÊU HỒN CẢ BÊN THỰC HIỆN LẠI BÊN VỊ THIẾT KẾ BẾ CÔNG XỬ LÝ. TRƯỜNG HỢP KHÔNG BẢO LẠI BÊN VỊ THIẾT KẾ SẴN KHÔNG CHỊU TRÁCH NHIỆM VÀ KẾT CẤU MỘT SỐ.
- BÊN VỊ THI CÔNG CÓ TRÁCH NHIỆM LẬP BIÊN BẢN PHÊ QUẢ TRÊN THI CÔNG MỘT AN TOÀN CHO NGƯỜI VÀ CÔNG TRÌNH LẦN CỤN.

MB BỒ TRÍ NỘI THẤT

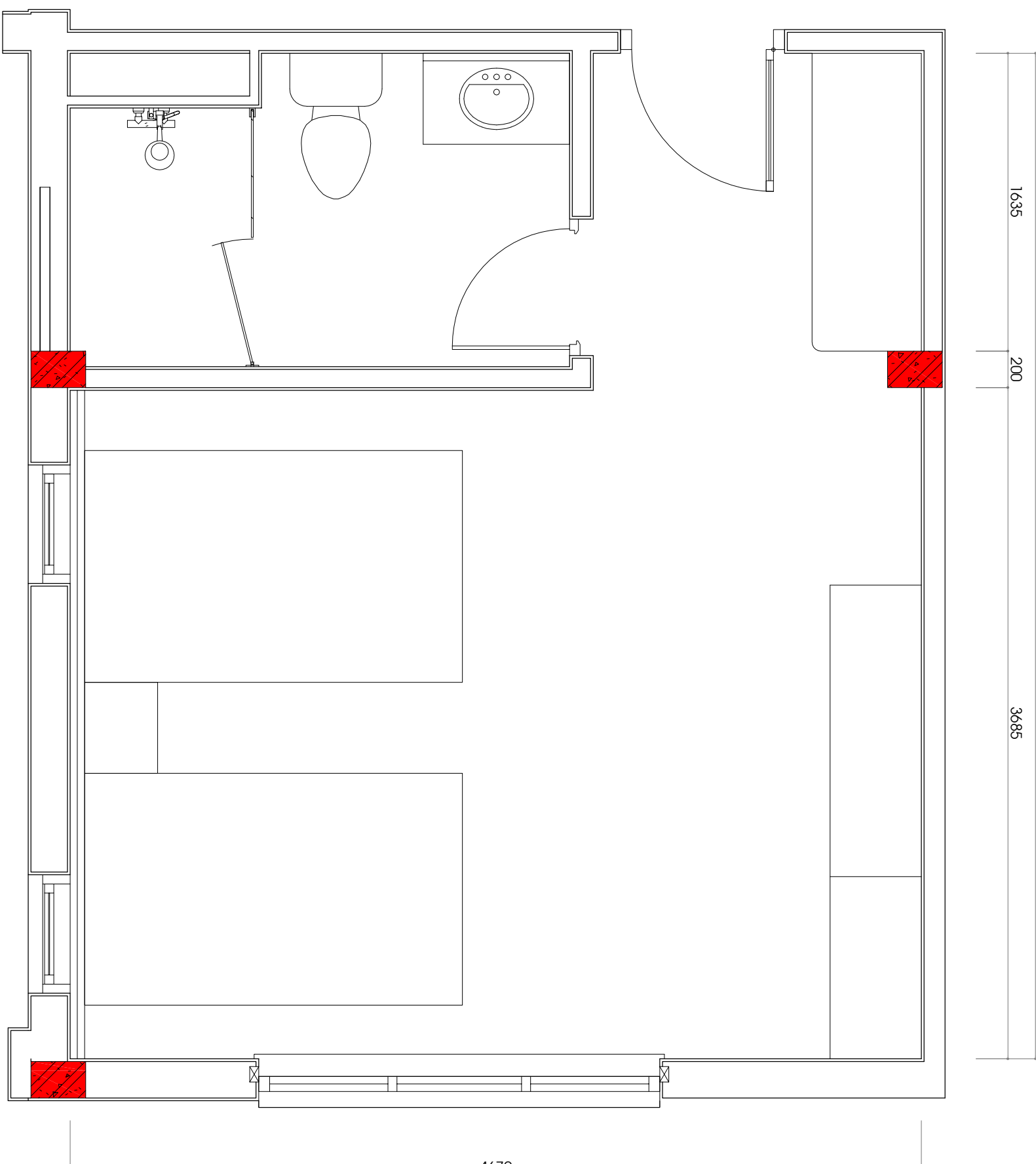

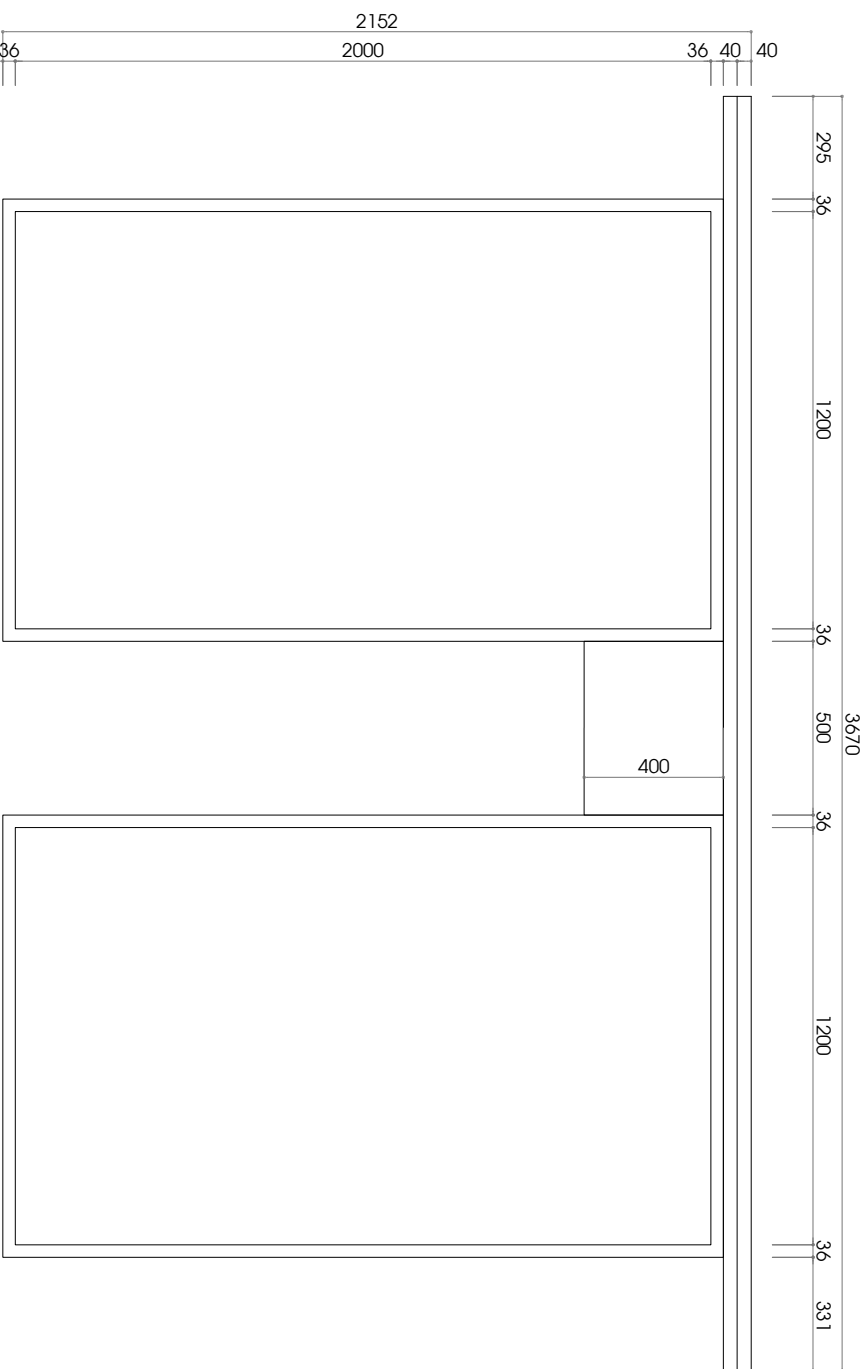

MB GIƯỜNG

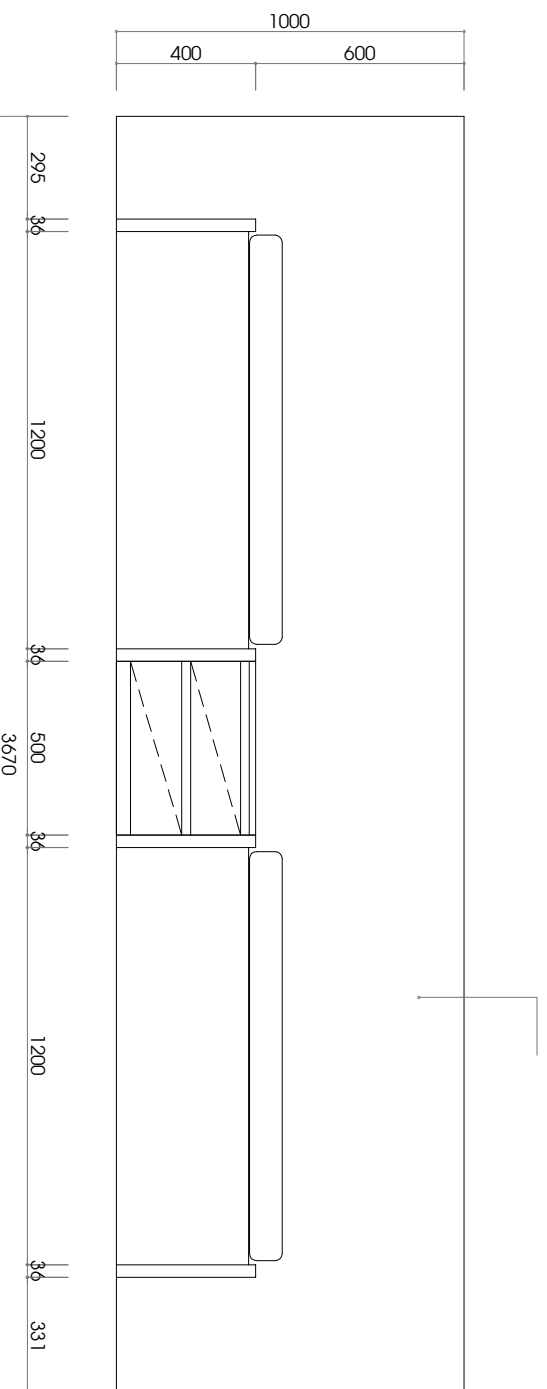

MB GIƯỜNG

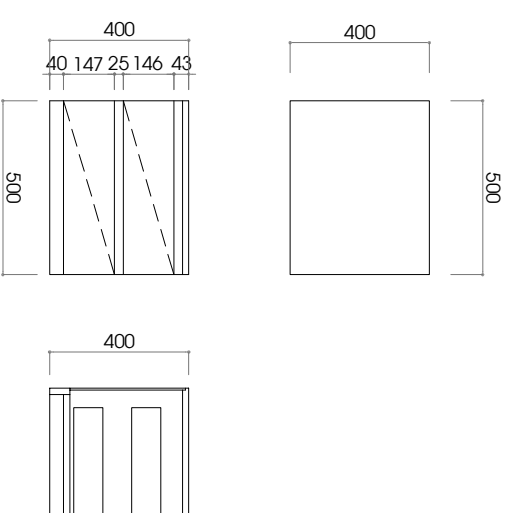

TAB ĐẦU GIƯỜNG

CHỦ THỰC HIỆN:
GỖ MDF AN CƯỜNG PHỤ MELAMIN (LK 12014 A2)
KIỂM TRA HIỆN TRẠNG TRƯỚC KHI THI CÔNG

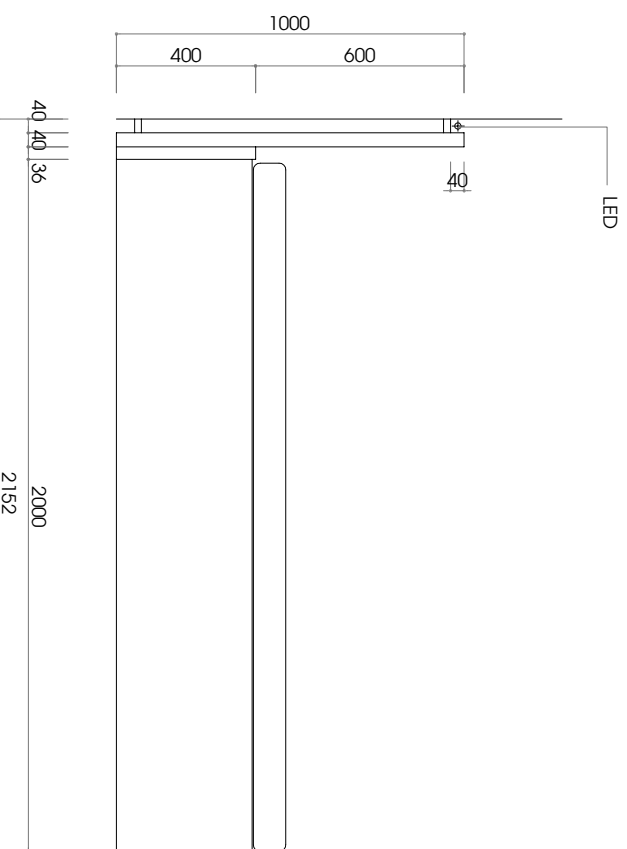

MC GIƯỜNG

CHỦ ĐẦU TƯ: CHỊ DUYÊN

Địa chỉ: Sóc Trăng

BỘN VẬT TƯ VẼN:

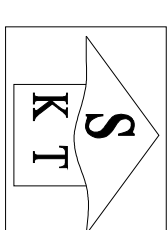

CÔNG TY CỔ PHẦN KIẾN TRÚC KISATO

ĐỊA CHỈ: KHU 80 THỊ XÃ LA - PHƯỚC LA

QUẬN HÀ ĐÔNG - TP HÀ NỘI

DỰ ÁN:

THIẾT KẾ NỘI THẤT

GẬP THỰC HIỆN:

THIẾT KẾ BẢN VẼ THI CÔNG

HÀNG MỤC:

NỘI THẤT

TÊN BẢN VẼ:

CHỦ THỰC HIỆN:

Chị Tạ Thiết Kế Nguyễn Mạnh Cường

THIẾT KẾ:

Ks. NGUYỄN BÀ CẦU

NGƯỜI THỰC HIỆN:

Ks. NGUYỄN BÀ CẦU

HÀ NỘI, NGÀY Project Issue Date

TÝ LỆ:	Project Number
KÝ HIỆU HỒ SƠ:	
BẢN VẼ SỐ:	

GHI CHÚ

- THI CÔNG CẦN KẾT HỢP CHẤT CẢI CẢI CÁCH BÀN VẼ LIÊN QUAN
- MỌI THAY ĐỔI NGƯỜI HIỆN TRƯỜNG (NHƯ CÓ BÀN VẼ THI CÔNG VÀ CHỈ BÀN VẼ THI CÔNG LÀ BÀN VẼ THI CÔNG KÈ BÊN CÙNG XỬ LÝ. NHƯ THAY BỔI MÀ CHỈ CÓ Ý THỨC ĐÓNG Ý CHIA BÓN VẼ THIẾT KẾ THÌ NHÀ THI CÔNG CHỈ CẦN BÀN VẼ TOÀN THẮC NHIỆM.
- DO KHÔNG CÓ THÌ LẬP KẾ HOẠCH SẮT BỊA CHẤT NHƯ KẾT CẤU MỘT MỘT: THÌ TOÀN THẮC NHIỆM: NHƯ BẮT LƯN THÌ BẮT CÔNG BỐ 12 THỜI, VỚI MỘT CỤC THÌ CỤC BẮT TỰA VÀO LỚP CẮT GIẤY TRÊN SẮC KHI GẤP NHƯ BẮT YẾU HƠN CẢ BÌNH THƯỜNG BẢO LẠM BÓN VẼ THIẾT KẾ BỀ CƯỜNG XỬ LÝ: TRƯỜNG HỢP KHÔNG BẢO LẠM BÓN VẼ THIẾT KẾ SẼ KHÔNG CHẤU TRÁNG NHƯM VÀ KẾT CẤU MỘT MỘT.
- BÓN VẼ THI CÔNG CÓ TRÁNG NHƯM LẬP HIỆN TRÁP BỀ QUẢ TRÊN THI CÔNG BƯỚC AN TOÀN CHO NGƯỜI VÀ CÔNG TRÌNH LẦN CỤM.

CHỦ ĐẦU TƯ: CHỊ DUYÊN
Địa chỉ: Sóc Trăng

BON VẬT VẬT:

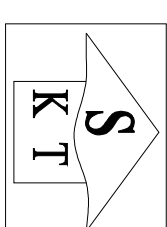

CÔNG TY CỔ PHẦN KIẾN TRÚC KISATO

SHANTO CONSTRUCTION & ARCHITECTURE COMPANY

Địa chỉ: Khu phố Thị Xá LA - Phức LA
Quận Hà Đông - TP Hà Nội

DỰ ÁN:

Thiết kế nội thất

GẬP THỰC HIỆN:

Thiết kế bản vẽ thi công

HÀNG MỤC:

NỘI THẤT

TÊN BẢN VẼ:

CHỦ THỊ THIẾT KẾ:

Chủ Thị Thiết Kế

Nguyễn Mạnh Cường

THIẾT KẾ:

Ks. NGUYỄN BÀ CẦU

NGƯỜI THỰC HIỆN:

Ks. NGUYỄN BÀ CẦU

HÀ NỘI, NGÀY Project Issue Date

TÝ LỆ:	Project Number
KÝ HIỆU BỐ SƠ:	
BẢN VẼ SỐ:	

GHI CHÚ

- THI CÔNG CẦN KẾT HỢP CHẤT LIỆU CÁC BẢN VẼ LIÊN QUAN
- MỌI THAY ĐỔI MÀU SẮC, HÌNH THỨC, CHIỀU CỘT BÊN VỊ THÍ CÔNG VÀ CHI BẬU THÍ ĐÁO LÀ BÊN VỊ THÍ CÔNG XÁC ĐỊNH. MỌI THAY ĐỔI MÀU SẮC, HÌNH THỨC, CHIỀU CỘT BÊN VỊ THÍ CÔNG VÀ CHI BẬU THÍ ĐÁO LÀ BÊN VỊ THÍ CÔNG XÁC ĐỊNH. MỌI THAY ĐỔI MÀU SẮC, HÌNH THỨC, CHIỀU CỘT BÊN VỊ THÍ CÔNG VÀ CHI BẬU THÍ ĐÁO LÀ BÊN VỊ THÍ CÔNG XÁC ĐỊNH.
- DO KHÔNG CÓ THÍ DẪN, KHI SẮT BIA CHẤT LIỆU KẾT CẤU MỖNG ĐƯỢC THÍ TOÀN THỌ KINH NGHIỆM, NHÉN BẮT LÊN THỎ BẮT CÔNG BỐ 12 TÍNH, VỊNH MỖNG CỘT THÍ CÔNG BẮT TỰA VÀO LƯỖY CẮT CẮT DÂY TRÊN SẮC, KHI GẬP NHÉN BẮT THỎ HƠN CẢ BÊN THỎ BẮT LẠI BÊN VỊ THÍ CÔNG XÁC ĐỊNH. MỌI THAY ĐỔI MÀU SẮC, HÌNH THỨC, CHIỀU CỘT BÊN VỊ THÍ CÔNG VÀ CHI BẬU THÍ ĐÁO LÀ BÊN VỊ THÍ CÔNG XÁC ĐỊNH.
- BÊN VỊ THÍ CÔNG CÓ THÁI CÔNG NHÉN LẬP HIỆN THẤP ĐỂ QUẢ TRÊN THÍ CÔNG ĐƯỢC AN TOÀN CHO NGƯỜI VÀ CÔNG TRÌNH LẦN CỤN.



TAY NẮM

TAY NẮM SẮT 10MM SON TÍNH ĐIỆN DEN (THEO MẪU)
TAY NẮM CHỈ LẬP CẢNH CỦA BÊN PHẢI

HỘI CÔNG

MB TỦ QUẦN ÁO

GỖ MDF AN CƯỜNG PHỦ MELAMIN
(LK 12014 A2)

HỘI CÔNG
GỖ MDF SON BỆT MÀU CHỊ ĐÌNH

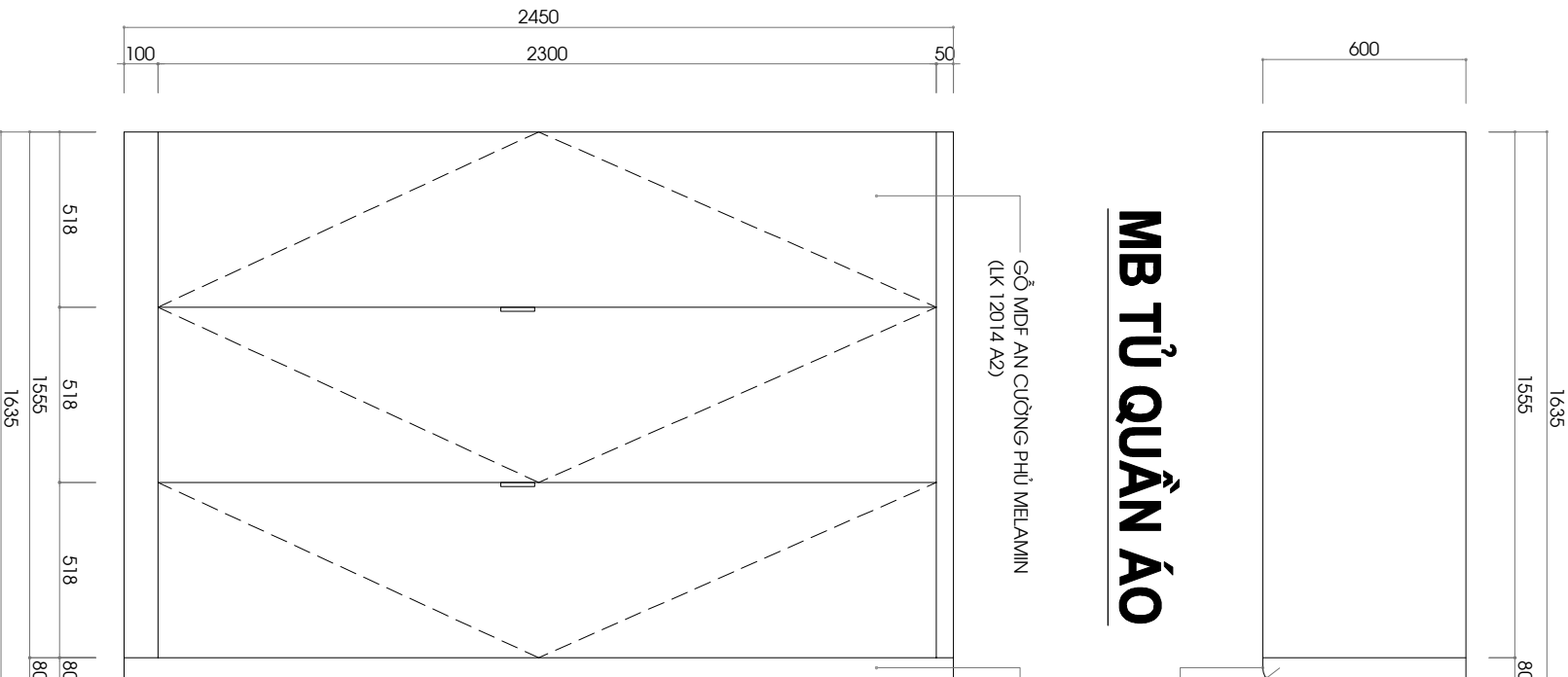

MB TỦ QUẦN ÁO

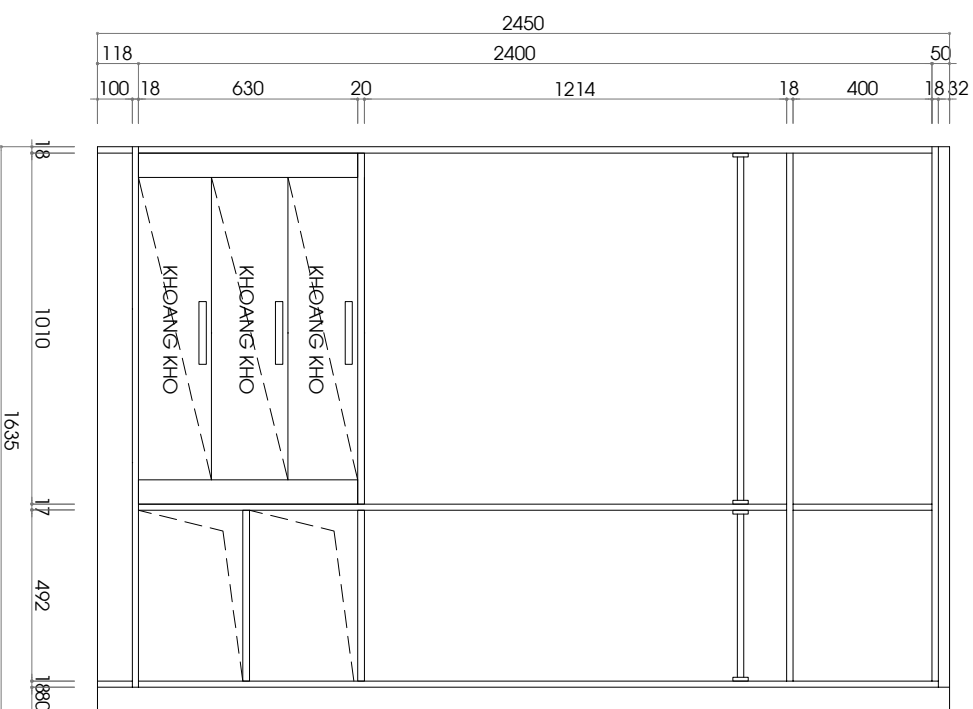

MB KHÔNG CẢNH

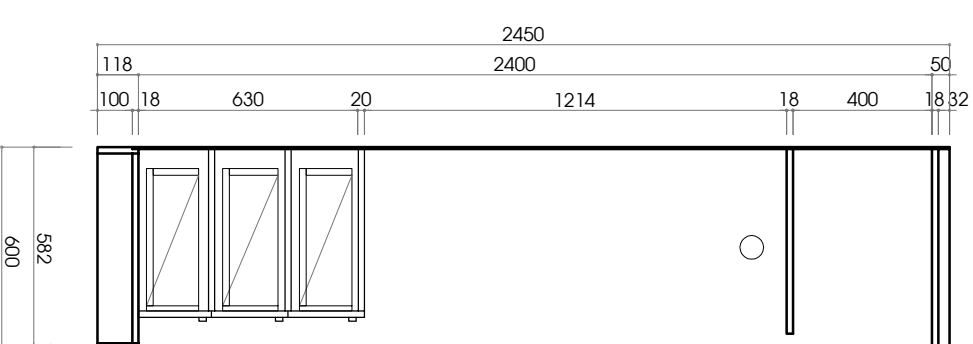

MẶT CẮT

CHỦ ĐẦU TƯ: CHỊ DUYÊN

Địa chỉ: Sóc Trăng

BON VẬT VẬT:

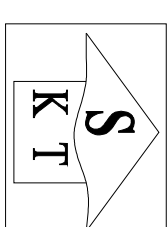

CÔNG TY CỔ PHẦN KIẾN TRÚC KISATO

ĐỊA CHỈ KHU PHỐ THỊ XÃ LA - PHƯỚC LA

QUẬN HÀ ĐÔNG - TP HÀ NỘI

DỰ ÁN:

THIẾT KẾ NỘI THẤT

GAB THỰC HIỆN:

THIẾT KẾ BẢN VẼ THI CÔNG

HÀNG MỤC:

NỘI THẤT

TÊN BẢN VẼ:

CHỦ TÀI THIẾT KẾ:

Chị Tạ Thiết Kế

THIẾT KẾ:

Ks. NGUYỄN BÁ CẦU

NGƯỜI THỰC HIỆN:

Ks. NGUYỄN BÁ CẦU

HÀ NỘI, NGÀY Project Issue Date

TÝ LỆ:	
KÝ HIỆU BỐ SƠ:	Project Number
BẢN VẼ SỐ:	

GHI CHÚ

- THI CÔNG CẦN KẾT HỢP CHẤT CẢM CÁC BẢN VẼ LIÊN QUAN
- MỌI THAY ĐỔI NGƯỜI HIỆN THI CÔNG, NHƯ CHỖ BÓN VẬT CÔNG VÀ CHỖ BÓN VẬT THẢI, MÀO LẠI BÓN VẬT THIẾT KẾ BẾ CÔNG XỬ LÝ, NHƯ THAY BỐ MÀ CHỖ CỖ Ý KINH ĐỒNG Ý CHIA BÓN VẬT THIẾT KẾ THÌ NHÀ THIÊN PHẢI CHỤP HOÀN TOÀN TRƯỚC NHÉM.
- ĐỒ KỸ THUẬT CÓ THỂ LƯU NHỮNG SẮT BIA CHẮT NHƯ KẾT CẤU MỘT SỐ CỘT THẪM TOÀN THỂ CÔNG TRÌNH NHÉM. NHƯ BẮT LƯU THỎ BẮT CÔNG BỐ 12 THẪM, VỊNH MỜNG CỘT THẪM CỘT THẪM VÀO LƯỚI CẮT GIẤY TRÊN SẮC KHI GẤP NHÉN BẮT YẾU HƠN CẢ BỊNH TRẢI BẢO LẠI BÓN VẬT THIẾT KẾ BẾ CÔNG XỬ LÝ. TRƯỜNG HỢP KHÔNG BẢO LẠI BÓN VẬT THIẾT KẾ SẼ KHÔNG CHỤP TRƯỚC NHÉM VÀ KẾT CẤU MỜNG.
- BÓN VẬT CÔNG CÓ TRƯỚC NHÉM LẬP HIỆN TRẢ BẾ QUẢ TRÊN THI CÔNG BƯỚC AN TOÀN CHO NGƯỜI VÀ CÔNG TRÌNH LẦN CỤM.

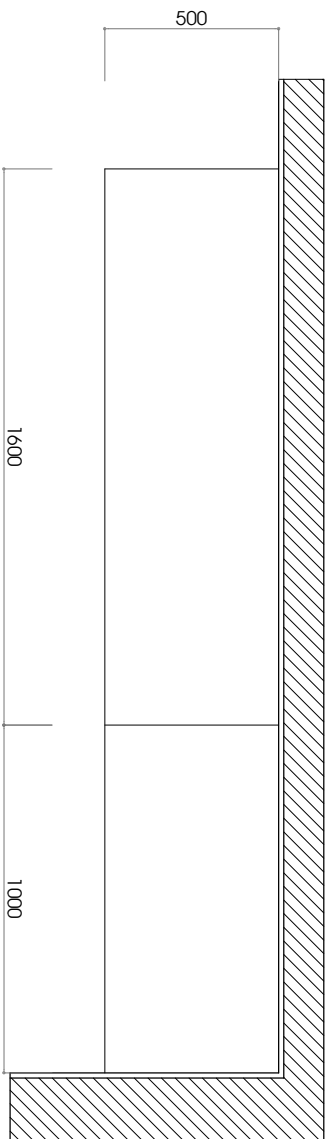

MB KỆ TV + BÀN TRANG ĐIỂM

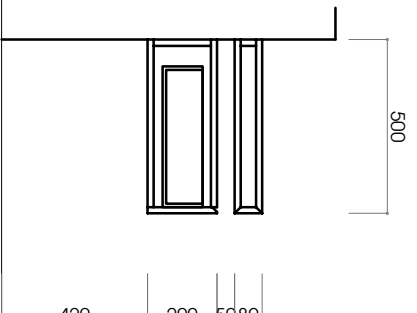
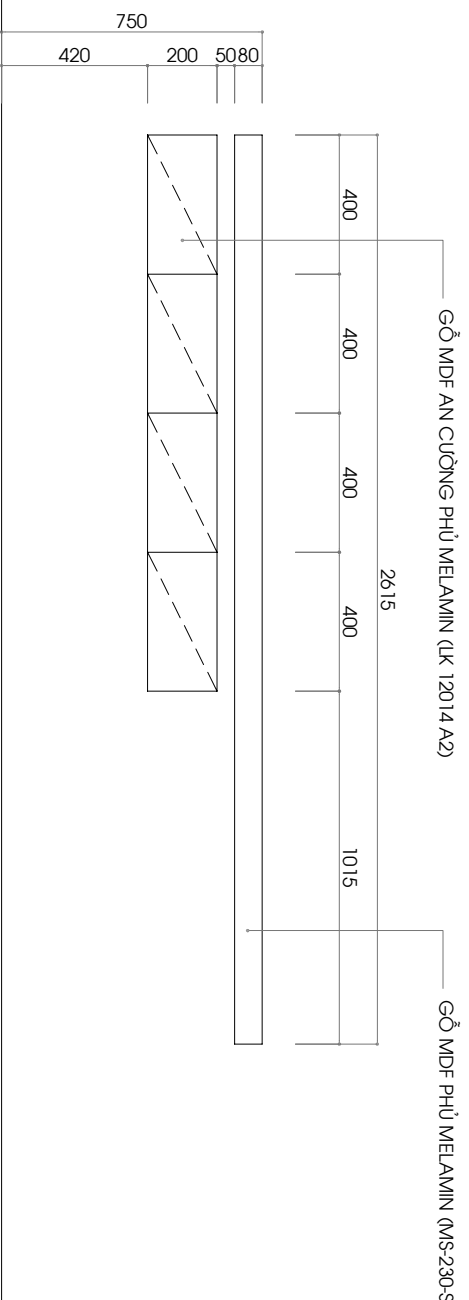

COS SÀN

MB KỆ TV + BÀN

MC KỆ TV + BÀN

CHÚ THÍCH:
KIỂM TRA HIỆN TRẠNG TRƯỚC KHI THI CÔNG

CHỦ ĐẦU TƯ: CHỊ DUYÊN

Địa chỉ: Sóc Trăng

BON VỊ TƯ VẤN:

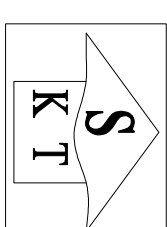

CÔNG TY CỔ PHẦN KIẾN TRÚC KISATO

ĐỊA CHỈ: KHU SỐ THỊ XÃ LA - PHƯỚC LA

QUẬN HÀ ĐÔNG - TP HÀ NỘI

DỰ ÁN:

THIẾT KẾ NỘI THẤT

GẬP THỰC HIỆN:

THIẾT KẾ BẢN VẼ THI CÔNG

HÀNG MỤC:

NỘI THẤT

TÊN BẢN VẼ:

CHỦ TÀI THIẾT KẾ:

Chị Tạ Thiết Kế Nguyễn Mạnh Cường

THIẾT KẾ:

Ks. NGUYỄN BÁ CẦU

NGƯỜI THỰC HIỆN:

Ks. NGUYỄN BÁ CẦU

HÀ NỘI, NGÀY Project Issue Date

TÝ LỆ:	
KÝ HIỆU HỒ SƠ:	Project Number
BẢN VẼ SỐ:	

GHI CHÚ

- THI CÔNG CẦN KẾT HỢP CHẤT CẢI CẢI CẢI BẢN VẼ LIÊN QUAN
- MỌI THAY ĐỔI MỌI ĐIỀU KIỆN THI CÔNG NHƯ: ĐỒ BÀN VỊ THI CÔNG VÀ CHỈ DẪN THI CÔNG LÀ BÀN VỊ THI CÔNG KẾ SẾ CÔNG XỬ LÝ. NHƯ THAY BỐN MÀ CHỈ CÓ Ý KIỆN ĐỒNG Ý CỦA BÀN VỊ THIẾT KẾ THÌ MỚI THAY BỐN HOÀN TOÀN TRÁNG NHƯ.
- ĐỒ KẼM CẦN THÌ LẬP KẼM SẮT BIA CHẤT NHƯ KẾT CẤU MỘT SỐ: THAY TOÀN THAY KẼM NHƯ: NHƯ BẮT LÊN THỜ BẮT CÔNG BỐ 12 THỜI, VỊNH MỘT SỐ: THAY CỐC THAY THAY VÀO LỚP CẮT CẮT DÂY TRÊN SẮC KHI GẤP NHƯ BẮT THAY HƠN CẢ BỊNH TRẢ BẢO LẠI BÀN VỊ THIẾT KẾ SẾ CÔNG XỬ LÝ. THI CÔNG HỢP KẼM BẢO LẠI BÀN VỊ THIẾT KẾ SẾ KẼM CHAY TRÁNG NHƯ VÀ KẾT CẤU MỘT SỐ.
- BÀN VỊ THI CÔNG CÓ TRÁNG NHƯ LẬP BỊNH TRẢ SẾ QUẢ TRÊN THI CÔNG BƯỚC AN TOÀN CHO NGƯỜI VÀ CÔNG TRÌNH LẦN CỤN.

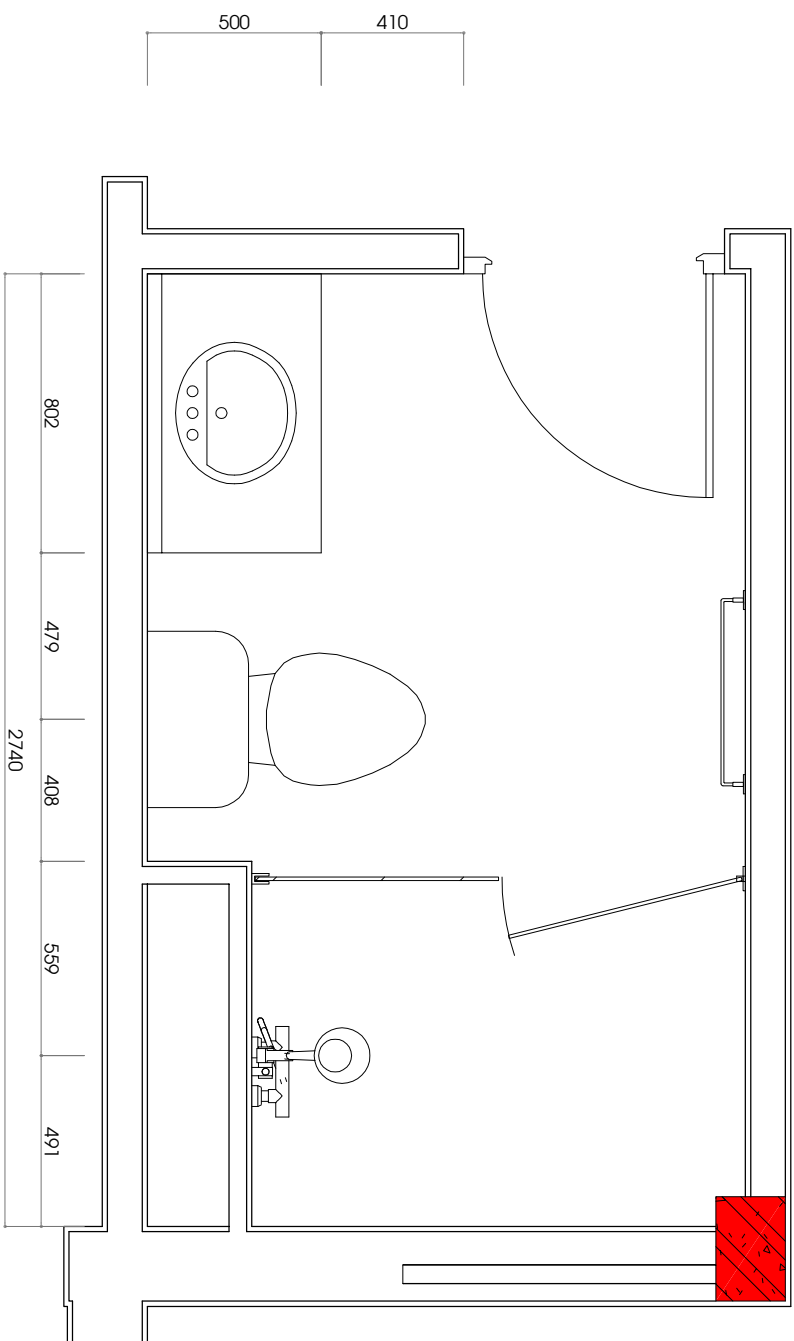

MB BỒ TRÍ NỘI THẤT WC

CHỦ THÍCH:

SÀN LÁT GẠCH 300X300 CHỐNG TRƠN TRƯỢT (MẪU XEM 3D)

TƯỜNG ỐP GẠCH 300X600 (ỐP NGANG), MẪU XEM 3D

KIỂM TRA HIỆN TRẠNG TRƯỚC KHI THI CÔNG

CHỦ ĐẦU TƯ: CHỊ DUYÊN

Địa chỉ: Sóc Trăng

BON VỊ TƯ VẤN:

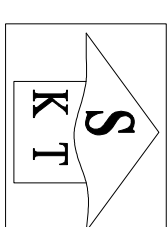

CÔNG TY CỔ PHẦN KIẾN TRÚC KISATO

SHANTO CONSTRUCTION KIENTRUC.COM.VN

Địa chỉ: Khu phố Thị Xá L.A - Phường LA
Quận Hà Đông - TP Hà Nội

DỰ ÁN:

Thiết kế nội thất

GẬP THỰC HIỆN:

Thiết kế bản vẽ thi công

HÀNG MỤC:

NỘI THẤT

TÊN BẢN VẼ:

CHỦ TRÌ THIẾT KẾ:

Chị Trà Thiết Kế

Nguyễn Mạnh Cường

THIẾT KẾ:

Ks. NGUYỄN BÀ CẦU

NGƯỜI THỰC HIỆN:

Ks. NGUYỄN BÀ CẦU

HÀ NỘI, NGÀY Project Issue Date

TÝ LẬP:	
KÝ HIỆU HỒ SƠ:	Project Number
BẢN VẼ SỐ:	

GHI CHÚ

1. THI CÔNG CẦN KẾT HỢP CHẤT LIỆU CÁC BẢN VẼ LIÊN QUAN
2. MỌI THAY ĐỔI NGỒI HỒN THI CÔNG, NHÉU CÓ BƠN VỊ THI CÔNG VÀ CHỈ BẬU TƯ TRẢ MÀO LẠI BƠN VỊ THIẾT KẾ BẾ CÔNG XỬ LÝ, NHÉU THAY BỎ MÀ CHỈ CÓ Ý KIỆN ĐỒNG Ý CỦA BƠN VỊ THIẾT KẾ THÌ NHÉU THIÊN CHỊU ĐOÀN TOÀN TRÁCH NHIỆM.
3. DO KHÔNG CÓ THÌ LẬP, NHÉU SẮT MÀ CHẤT LIỆU KẾT CẤU NHÉU ĐƯỢC THÌ ĐOÀN TOÀN TRÁCH NHIỆM, NHÉU MẶT LƯN THÌ BẮT CÔNG BỐ 12 THÁNG, VỚI MÓNNG CẤP THI CÔNG NHÉU TỰA VÀO LỢP CẮT GIẤY DÂY TRÊN SẮC, KHÉI GẤP NHÉU BẮT YẾU HƠN CẢNH NHÉU MÀO LẠI BƠN VỊ THIẾT KẾ BẾ CÔNG XỬ LÝ. TRƯỜNG HỢP KHÔNG BẢO LẠI BƠN VỊ THIẾT KẾ SẾ KHÔNG CHỊU TRÁCH NHIỆM VÀ KẾT CẤU MÓNNG.
4. BƠN VỊ THI CÔNG CÓ TRÁCH NHIỆM LẬP HỒN TRẢP BẾ QUẢ TRÊN THI CÔNG ĐƯỢC AN TOÀN CHO NGƯỜI VÀ CÔNG TRÌNH LẦN CỤN.

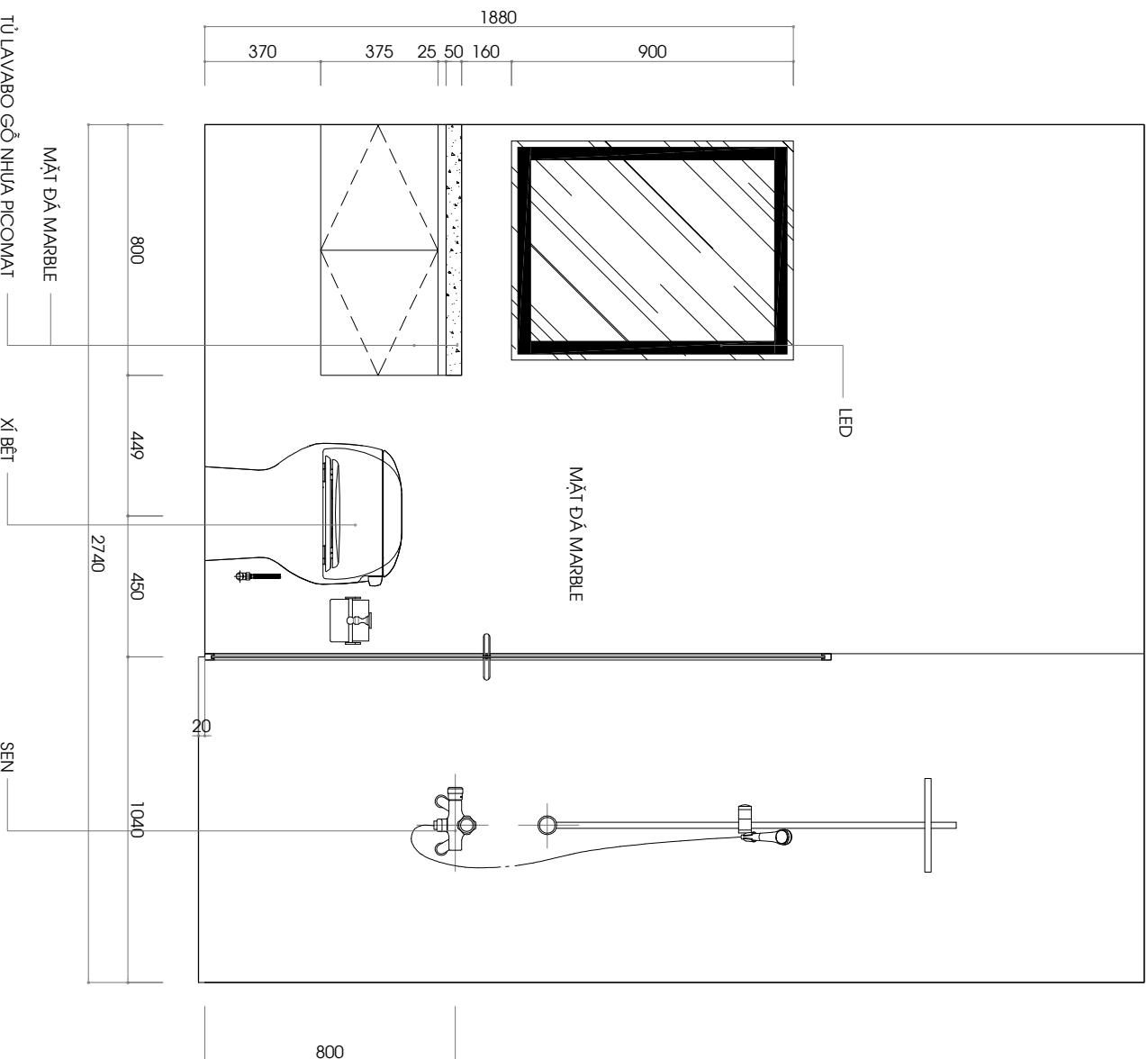

MẶT ĐÚNG 1

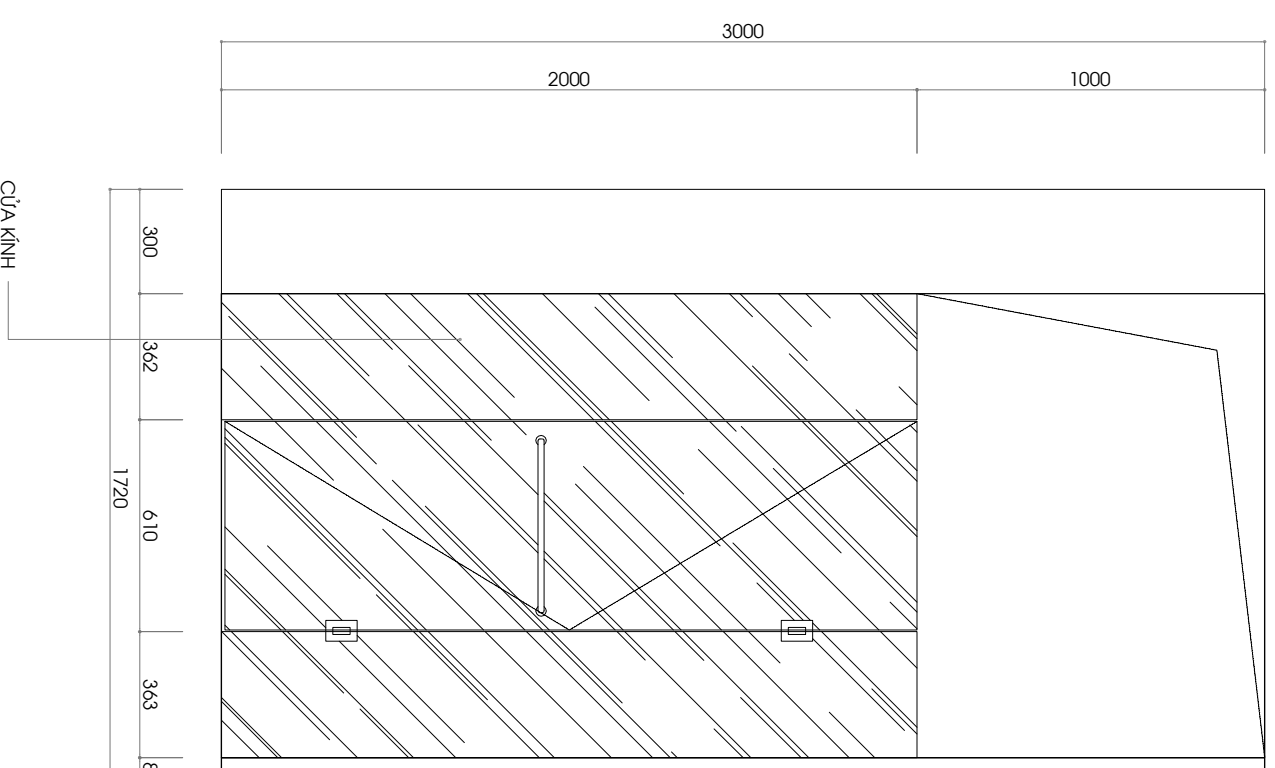

MẶT ĐÚNG 2

CHỦ ĐẦU TƯ: CHỊ DUYÊN

Địa chỉ: Sóc Trăng

BỘN VẬT TƯ VẠN:

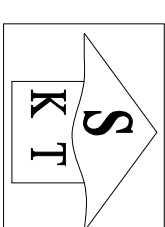

CÔNG TY CỔ PHẦN KIẾN TRÚC KISATO

ĐỊA CHỈ: KHU BỒ THỊ XÁ I.A - PHƯỚC LA

QUẬN HÀ ĐÔNG - TP HÀ NỘI

DỰ ÁN:

THIẾT KẾ NỘI THẤT

GẠP THỰC HIỆN:

THIẾT KẾ BẢN VẼ THI CÔNG

HÀNG MỤC:

NỘI THẤT

TÊN BẢN VẼ:

PHÒNG NGỦ 2

CHỦ TÀI THIẾT KẾ:

Chị Tạ Thiết Kế

Nguyễn Mạnh Cường

THIẾT KẾ:

Ks. NGUYỄN BÀ CẦU

NGƯỜI THỰC HIỆN:

Ks. NGUYỄN BÀ CẦU

HÀ NỘI, NGÀY Project Issue Date

TÝ LỆ:	
KÝ HIỆU HỒ SƠ:	Project Number
BẢN VẼ SỐ:	

GHI CHÚ

- THI CÔNG CẦN KẾT HỢP CHẤT CẢI CÁC BẢN VẼ LIÊN QUAN
- MỌI THAY ĐỔI NGỒI HỀM TRƯỜNG, NGỒI CHỖ BÊN VỊ THÌ CÔNG VÀ CHỖ BÀN VỊ THÌ BÀN LẠI BÊN VỊ THÌ KẾ SẾ CÔNG XỬ LÝ. NHƯ THAY BÀN VỊ CHỖ CỖ Ý KINH ĐỒNG Ý CỦA BÊN VỊ THÌ KẾ SẾ THÌ NHẢY THUY PHẢI CHỤU HOÀN TOÀN TRÁCH NHIỆM.
- DO KHÔNG CÓ THÌ LẬP KẾ HOẠCH SẮT BỊA CHẤT NHỮNG KẾT CẤU MỘT SỐ BƯỚC THÌ TOÀN THỂ KINH NHIỆM. NHƯ BẮT LẬP THỜ BẮT CÔNG BỐ 12 THỜI, VỊNH MỘT SỐ THÌ CÔNG NHẢY VÀO LƯỚI CẮT CẮT DÂY TRÊN SẮC KHI GẤP NHẢY BẮT YẾU HƠN CẢ BỊNH TRẢY BẢO LẠI BÊN VỊ THÌ KẾ SẾ BẾ CÔNG XỬ LÝ. TRƯỜNG HỢP KHÔNG BẢO LẠI BÊN VỊ THÌ KẾ SẾ KHÔNG CHỤU TRÁCH NHIỆM VÀ KẾT CẤU MỘT SỐ.
- BÊN VỊ THÌ CÔNG CÓ TRÁCH NHIỆM LẬP HỀM TRẢY BẾ QUẢ TRÊN THÌ CÔNG BƯỚC AN TOÀN CHO NGƯỜI VÀ CÔNG TRÌNH LẦN CỤN.

CHỦ ĐẦU TƯ: CHỊ DUYÊN

Địa chỉ: Sóc Trăng

BỘN VẬT TƯ VẪN:

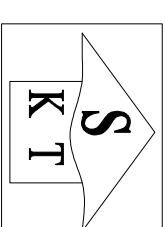

CÔNG TY CỔ PHẦN KIẾN TRÚC KISATO

Địa chỉ: Khu phố Xà Lã - Phường 1A - Quận Hà Đông - TP. Hà Nội

Địa chỉ: Khu phố Xà Lã - Phường 1A - Quận Hà Đông - TP. Hà Nội

DỰ ÁN:

Thiết kế nội thất

GẠP THỰC HIỆN:

Thiết kế bản vẽ thi công

HÀNG MỤC:

NỘI THẤT

TÊN BẢN VẼ:

CHỦ TRÌ THIẾT KẾ:

Chị Trà Thiết Kế Nguyễn Mạnh Cường

THIẾT KẾ:

Ks. NGUYỄN BÀ CẦU

NGƯỜI THỂ HIỆN:

Ks. NGUYỄN BÀ CẦU

HÀ NỘI, NGÀY Project Issue Date

TÝ LỆ:	
KÝ HIỆU HỒ SƠ:	Project Number
BẢN VẼ SỐ:	

GHI CHÚ

- THI CÔNG CẦN KẾT HỢP CHẤT CEMENT CÁC BẠN VÀ LIÊN QUAN
- MỌI THAY ĐỔI MẪU HÌNH TRONG QUÉ TRÌNH THI CÔNG VÀ CHỈ ĐƯỢC THỰC HIỆN LẠI BÊN VỊ THIẾT KẾ BẾ CÔNG XỬ LÝ. NHƯ THAY BỔI MÀ CHỈ CÓ Ý KIẾN ĐỒNG Ý CỦA BÊN VỊ THIẾT KẾ MỚI NHÌN THẤY PHẢI CHỊU ĐOÀN TOÀN TRÁCH NHIỆM.
- ĐỒ KỸ THUẬT CÓ THỂ LƯU NHỮNG SẮT BUNA CHẮT NHỮNG KẾT CẤU MẶNG BƯỚC THÌ TOÀN THỂ ĐỒ KỸ THUẬT NÊN ĐƯỢC LƯU TRỮ BẮT CƯỜNG ĐỒ 12 TÍNH VÀI MÓNNG CẤP THI CÔNG PHẢI VÀO VÀO LỚP CÁT GIỮ ĐỂ TRÊN SẮT KHI GẤP NHÉN BẮT YẾU HƠN CẢ BÊN THỰC HIỆN LẠI BÊN VỊ THIẾT KẾ BẾ CÔNG XỬ LÝ. TRONG BƯỚC KỸ THUẬT VÀO LỚP BÊN VỊ THIẾT KẾ SẼ KHÔNG CHỊU TRÁCH NHIỆM VÀ KẾT CẤU MẶNG.
- BÊN VỊ THI CÔNG CÓ TRÁCH NHIỆM LẬP BIÊN BẢN PHÊ DUYỆT THÌ CÔNG BƯỚC AN TOÀN CHO NGƯỜI VÀ CÔNG TRÌNH LẦN CỤN.

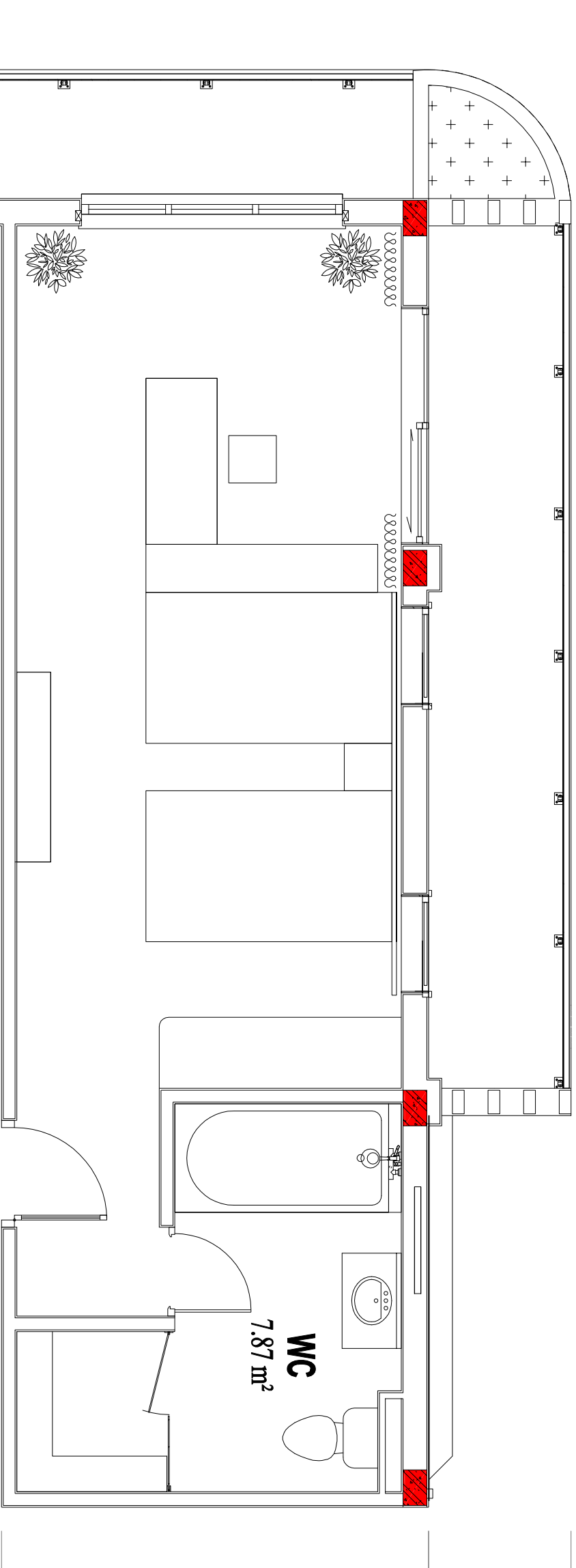

MB BỒ TRÍ NỘI THẤT

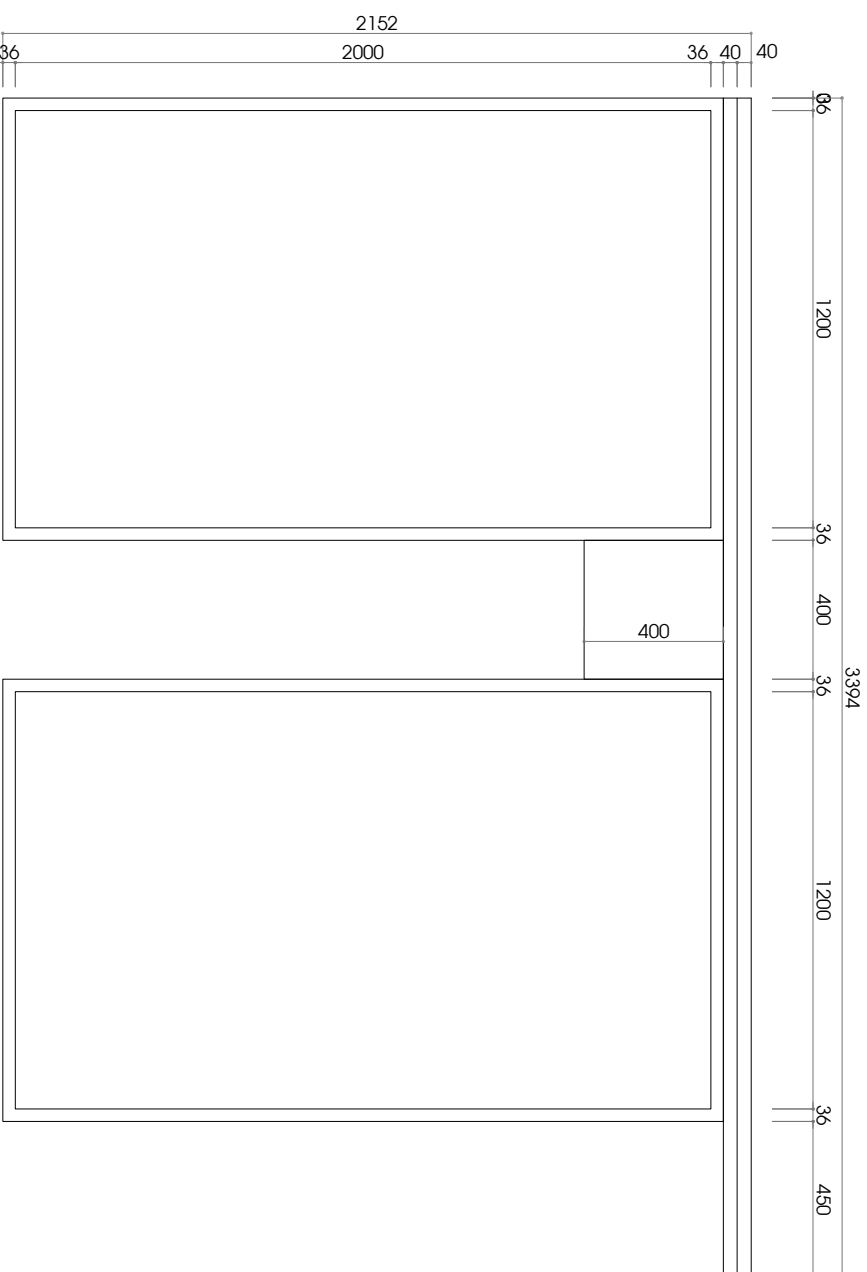

MB GIƯỜNG

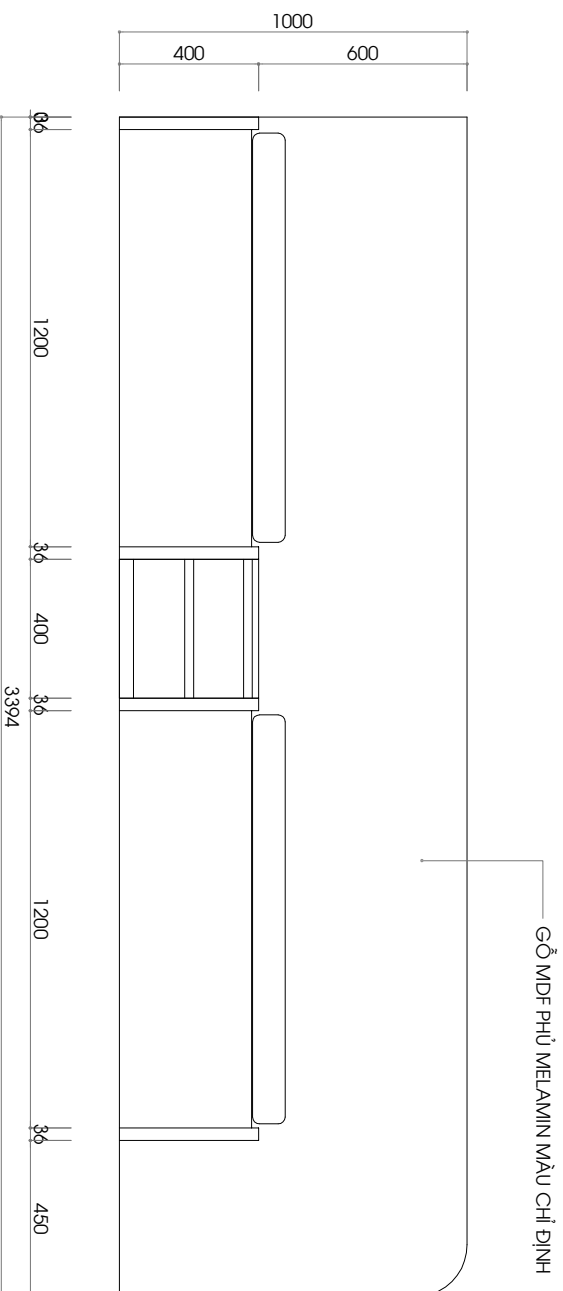

GỖ MDF PHỦ MELAMIN MÀU CHÌ ĐÌNH

MB GIƯỜNG

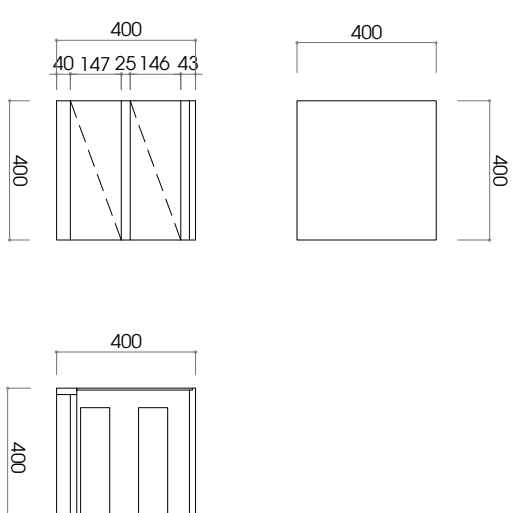

TAB ĐẦU GIƯỜNG

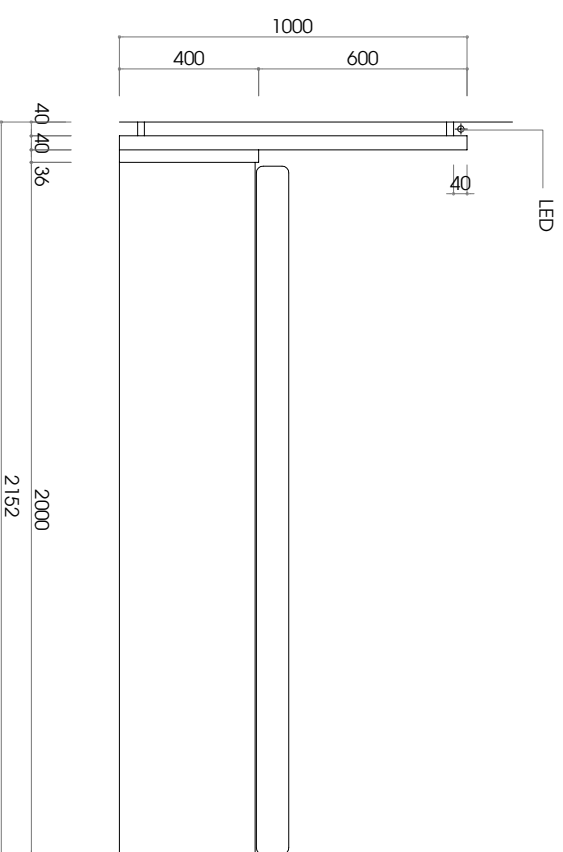

LED

MC GIƯỜNG

CHỦ ĐẦU TƯ: CHỊ DUYÊN

Địa chỉ: Sóc Trăng

BON VỊ TƯ VẤN:

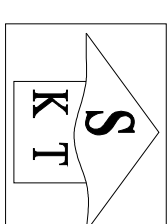

CÔNG TY CỔ PHẦN KIẾN TRÚC KISATO

SHANTO CONSTRUCTION & ARCHITECTURE COMPANY

Địa chỉ: Khu phố Thị Xá LA - Phường LA
Quận Hà Đông - TP Hà Nội

DỰ ÁN:

Thiết kế nội thất

GAB THỰC HIỆN:

Thiết kế bản vẽ thi công

HÀNG MỤC:

NỘI THẤT

TÊN BẢN VẼ:

CHỦ THÌ THIẾT KẾ: Nguyễn Mạnh Cường

Chủ Trì Thiết Kế

THIẾT KẾ:

Ks. NGUYỄN BÁ CẦU

NGƯỜI THÌ HIỆN:

Ks. NGUYỄN BÁ CẦU

HÀ NỘI, NGÀY Project Issue Date

TÝ LẬP:	Project Number
KÝ HIỆU HỒ SƠ:	
BẢN VẼ SỐ:	

GHI CHÚ

- THI CÔNG CẦN KẾT HỢP CHẤT CẢM CÁC BẢN VẼ LIÊN QUAN
- MỌI THAY ĐỔI NGƯỜI HIỆN THI CÔNG (NHƯ CHỖ BỐN VỊ TƯ VẤN) CẦN CHỈ ĐẠO VÀ CHỈ BÀN VẪU TRƯỚC KHI LÀM VIỆC THI CÔNG. XỬ LÝ: NHƯ THAY BỐN VỊ TƯ VẤN CÓ Ý KIẾN ĐỒNG Ý CỦA BỐN VỊ THIẾT KẾ TRƯỚC KHI THỰC HIỆN CÔNG VIỆC ĐÓNG TỐN TRẮNG NHƯM.
- ĐO KHI CÔNG: 01 THÌ LẬP: KHI LẮP BÀN CHẤT NHƯ KẾT CẤU MỠNG ĐƯỢC THÌ TỐN TRẮNG KHI NHẮNG: NHẮNG BẮT LƯN THÌ BẮT CÔNG BỐ 12 THỜI, VỊNH MỠNG CẤP THÌ CẤP NHẮT VÀO LỚP CẮT CẮT DÂY TRÊN SẮC KHI GẤP NHẮNG BẮT YẾU HƠN CẢNH NHẮNG BẮO LẮP BỐN VỊ TƯ VẤN KẾ BẾ CẤP XỬ LÝ: TRƯỜNG HỢP KHI BỐN VỊ TƯ VẤN KẾ BẾ CẤP KẾ BẾ KẾ BẾ CẤP NHẮNG VÀ KẾ CẤP MỠNG.
- BỐN VỊ TƯ VẤN CẦN TRẮNG NHẮNG LẮP HIỆN TRẮNG BẾ QUẢ TRẮNG THÌ CÔNG BỐ: AN TỐN CẤP NHẮNG VÀ CÔNG TRẮNG LẮP CẤP.

CHỦ ĐẦU TƯ: CHỊ DUYÊN

Địa chỉ: Sóc Trăng

BỘN VẬT TƯ VẠN:

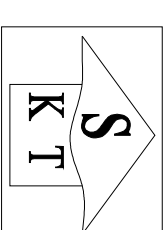

CÔNG TY CỔ PHẦN KIẾN TRÚC KISATO

SHANTO CONSTRUCTION & INTERIORS COMPANY

Địa chỉ: Khu phố Thị Xá LA - PHƯỚC LA
Quận Hà Đông - TP Hà Nội

DỰ ÁN:

Thiết kế nội thất

GẬP THỰC HIỆN:

Thiết kế bản vẽ thi công

HÀNG MỤC:

NỘI THẤT

TÊN BẢN VẼ:

CHỦ TRÌ THIẾT KẾ:

Chị Trà Thiết Kế Nguyễn Mạnh Cường

THIẾT KẾ:

Ks. NGUYỄN BÀ CẦU

NGƯỜI THỰC HIỆN:

Ks. NGUYỄN BÀ CẦU

HÀ NỘI, NGÀY Project Issue Date

TÝ LỆ:	
KÝ HIỆU HỒ SƠ:	Project Number
BẢN VẼ SỐ:	

GHI CHÚ

- THI CÔNG CẦN KẾT HỢP SẴN CẢ CÁC BẢN VẼ LIÊN QUAN
- MỚI THAY ĐỔI MỌI ĐIỀU GÌ ĐỀU TRƯỚC KHI BẮC BÀN VẼ THI CÔNG VÀ CHỈ BẮC VẼ THI CÔNG LẠI BÀN VẼ THI CÔNG KẾ BẾ CÔNG XỬ LÝ. MỚI THAY BỐN MÀ SẴN CÓ Ý KIẾN ĐỒNG Ý CỦA BÀN VẼ THIẾT KẾ TRÊN NHÀ THI VỚI PHẢI CHỤP HOÀN TOÀN TRƯỚC NHÉM.
- ĐÓ KHÔNG CÓ THÌ LƯU NHỮNG CHI TIẾT BỊA CHẮT NHƯ KẾT CẤU MỘT SỐ: THÌ TOÀN THỂ KINH NGHIỆM. NHƯN BẮT LƯU THỞ BẮT CÔNG ĐÓ 12 THỜI, VÀI MỘT SỐ: THÌ CỰC NHẤT VÀO LỚP CẮT GIẤY TRÊN SẴN KHI GẬP NHẬN BẮT YÊU HỜI CẢ BỊNH TRẢ LẠI BÀN VẼ THIẾT KẾ BẾ CÔNG XỬ LÝ. TRƯỚC KHI BẮC BÀN VẼ THIẾT KẾ BẾ CÔNG KẾ BẾ. KHÔNG CHỤP TRƯỚC NHÉM VÀ KẾT CẤU MỘT SỐ.
- BÀN VẼ THI CÔNG CÓ TRƯỚC NHÉM LẬP HIỆN TRẢ BẾ QUẢ TRÊN THI CÔNG BƯỚC AN TOÀN CHO NGƯỜI VÀ CÔNG TRÌNH LẦN CỤN.

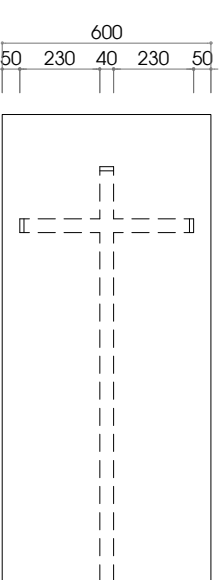

MB BÀN LÀM VIỆC

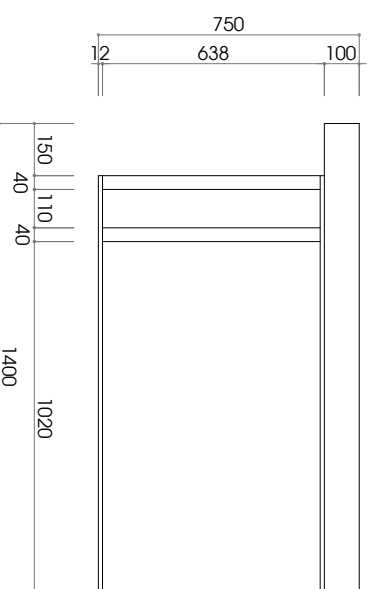

MB BÀN LÀM VIỆC

MB KỆ SÁCH

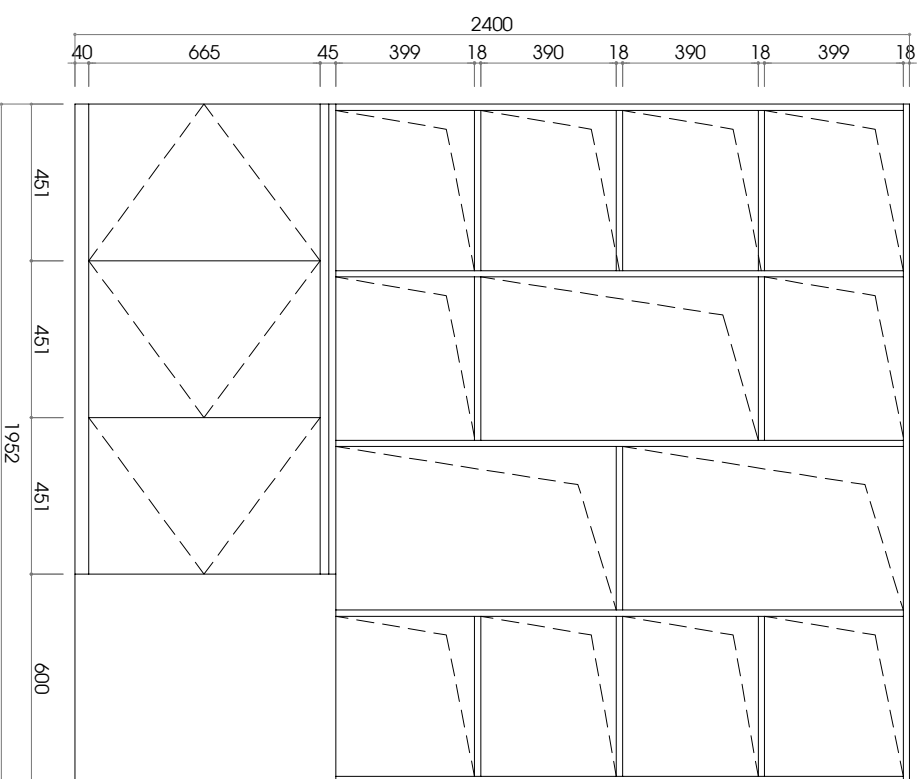
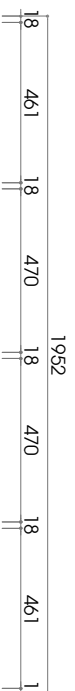
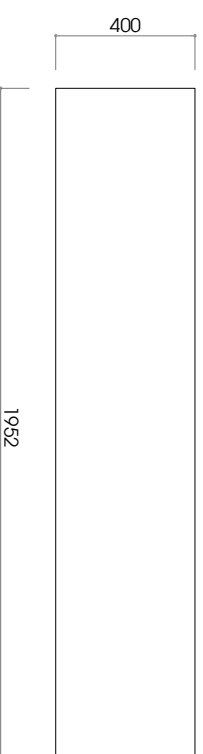

MB KỆ SÁCH

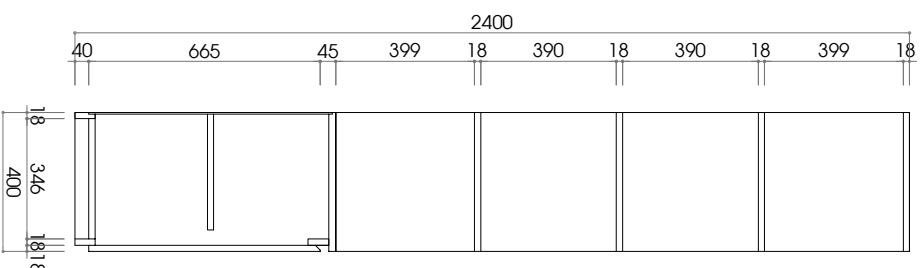

MC KỆ SÁCH



PHỐI CẢNH MINH HỌA

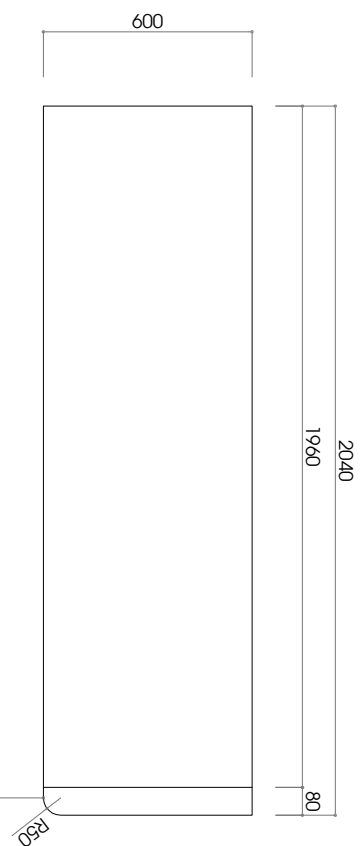

MB TỦ QUẦN ÁO

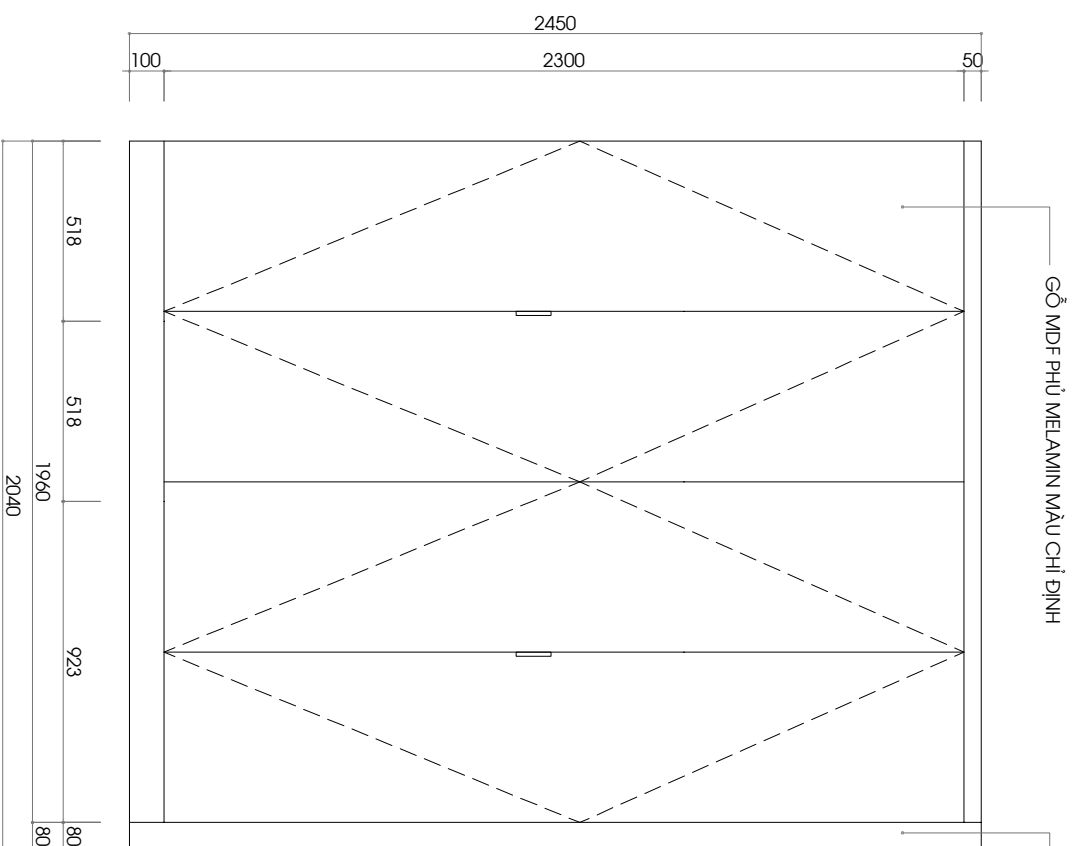

MB TỦ QUẦN ÁO



TAY NẮM

TAY NẮM SẮT 10MM SƠN TĨNH ĐIỆN ĐEN (THEO MẪU)
TAY NẮM CHỈ LẮP CẢNH CỬA BÊN PHẢI

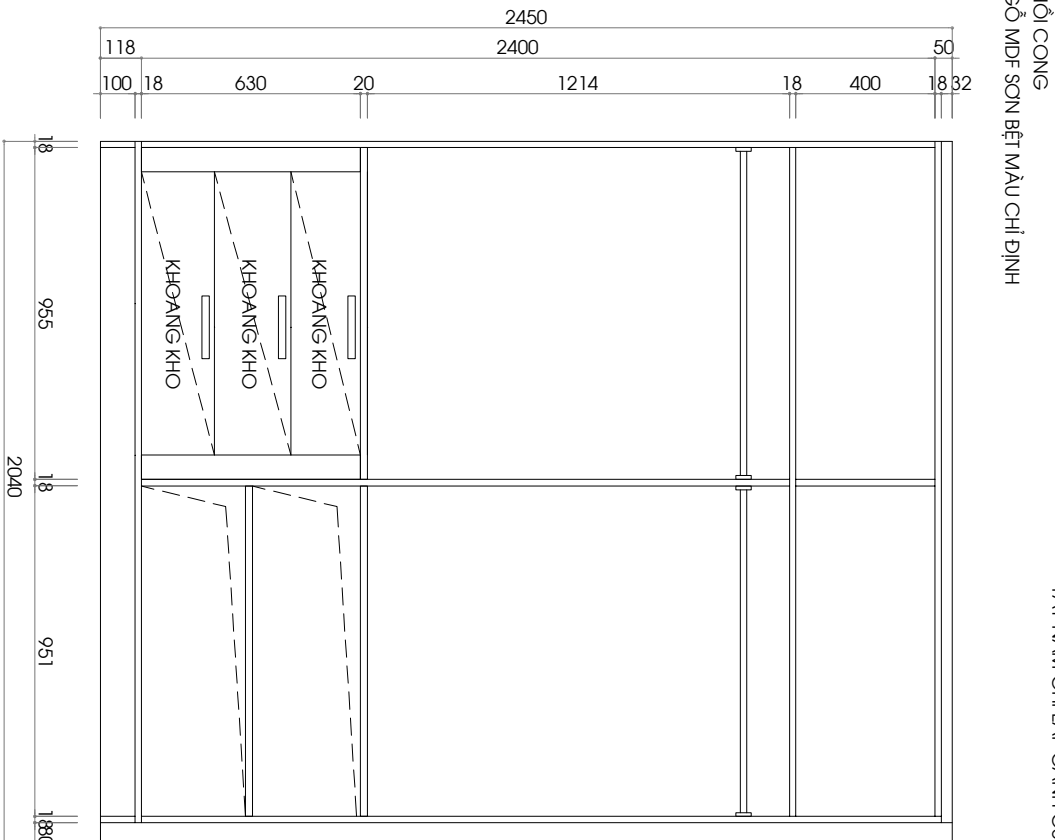

MB KHÔNG CẢNH

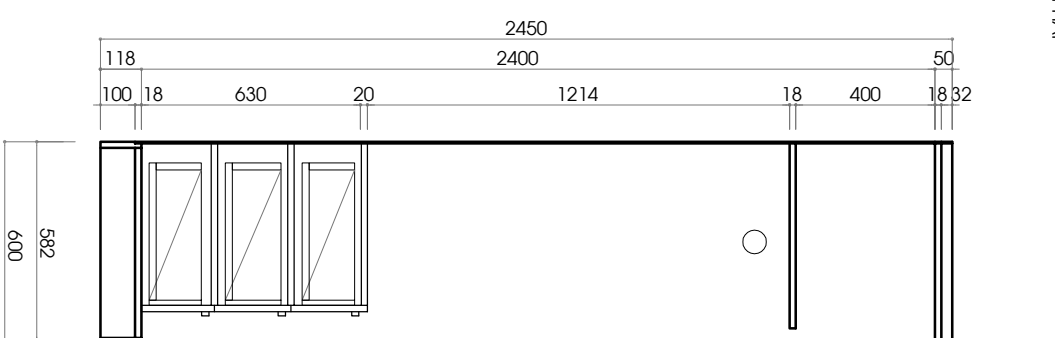

MẶT CẮT

CHỦ ĐẦU TƯ: CHỊ DUYÊN Địa chỉ: Sóc Trăng	BON VY TƯ VẤN: CÔNG TY CỔ PHẦN KIẾN TRÚC KISATO KIATO CONSTRUCTION & ARCHITECTURE COMPANY Địa chỉ: Khu phố Xa Lát - Phường 14 Quận Hà Đông - TP Hà Nội
DỰ ÁN: Thiết kế nội thất	GẬP THỰC HIỆN: Thiết kế bản vẽ thi công
HÀNG MỤC: NỘI THẤT	CHỦ TỬ THIẾT KẾ: Chị Tạ Thiết Kế Thiết kế: Ks. Nguyễn Bá Cầu Người thể hiện: Ks. Nguyễn Bá Cầu
TÊN BẢN VẼ:	HÀ NỘI, NGÀY Project Issue Date
TÝ LẬP: Ký hiệu hồ sơ: Bản vẽ số:	Project Number
GHI CHÚ 1. THI CÔNG CẦN KẾT HỢP CẮT CẢM CÁC BẢN VẼ LIÊN QUAN 2. MỌI THAY ĐỔI MẪU HẸN TRƯỚC, NHƯ CỜ BƠM VÍ THI CÔNG VÀ CHỈ BÀN VẼ MẪU LẠI BƠM VÍ THIẾT KẾ BẾ CÔNG XỬ LÝ. NHƯ THAY BỐN MÀ CHỈ CÓ Ý KIỆN ĐỒNG Ý CỦA BƠM VÍ THIẾT KẾ THÌ NHÀ THI CÔNG CHỊU TRÁCH NHIỆM TOÀN THẮC NHIỆM. 3. DO KHÔNG CÓ THÌ LẬP, KHI LẮP SẮT BỊA CHẮT NHƯ KẾT CẤU MỘT SỐ BƠM VÍ THI CÔNG CHỊU TRÁCH NHIỆM, NHƯ BẮT LƯN THỜ BẮT CÔNG BỐ 12 THỜI, VÀI MỜNG CẤP THI CÔNG BẮT TỰA VÀO LƯP CẮT CẮT DÂY TRÊN SẮC KHI GẤP NHƯ BẮT TỰA HƠN CẢ BỊNH TRẢ BẢO LẠI BƠM VÍ THIẾT KẾ BẾ CÔNG XỬ LÝ. TRƯỜNG HỢP KHÔNG BẢO LẠI BƠM VÍ THIẾT KẾ SẼ KHÔNG CHỊU TRÁCH NHIỆM VÀ KẾT CẤU MỜNG. 4. BƠM VÍ THI CÔNG CÓ TRÁCH NHIỆM LẮP HẸN TRẢ BẾ QUẢ TRÊN THI CÔNG BƠM VÍ TOÀN CẢNH NGƯỜI VÀ CÔNG TRINH LẦN CỤM.	

CHỦ ĐẦU TƯ: CHI DUYỄN

Địa chỉ: Sóc Trăng

BON VỊ TƯ VẤN:

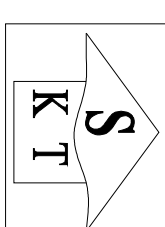

CÔNG TY CỔ PHẦN KIẾN TRÚC KISATO

Địa chỉ: Khu phố Xa Lã - Phường Xa Lã - Quận Hà Đông - TP. Hà Nội

Địa chỉ: Khu phố Xa Lã - Phường Xa Lã - Quận Hà Đông - TP. Hà Nội

DỰ ÁN:

Thiết kế nội thất

GẬP THỰC HIỆN:

Thiết kế bản vẽ thi công

HÀNG MỤC:

NỘI THẤT

TÊN BẢN VẼ:

CHỦ TÀI THIẾT KẾ:

Chị Tạ Thiết Kế Nguyễn Mạnh Cường

THIẾT KẾ:

Ks. NGUYỄN BÀ CẦU

NGƯỜI THỂ HIỆN:

Ks. NGUYỄN BÀ CẦU

HÀ NỘI, NGÀY Project Issue Date

TỶ LỆ:	
KÝ HIỆU HỒ SƠ:	Project Number
BẢN VẼ SỐ:	

GHI CHÚ

- THI CÔNG CẦN KẾT HỢP CHẤT CEMENT CÁC BẠN VÀ LIÊN QUAN
- MỌI THAY ĐỔI MỌI ĐIỀU HẸN TRƯỚC, NHƯ CHỖ BÀN VỊ THI CÔNG VÀ CHỖ BÀN VỊ THẢI MỎ LẠI BÀN VỊ THIẾT KẾ BẾ CÔNG XỬ LÝ, NHƯ THAY BÀN VỊ CHỖ CỬ YẾM BÔNG Ý CHIA BÀN VỊ THIẾT KẾ THÌ NHẢY THAY CHỖ BÀN VỊ TOÀN TRẮNG NHẢY.
- ĐỒ KẸM CÓ THỂ LƯU KHI SẮT BỊ CHẤM KHI KẾT CẤU MỠNG BƯỚC THÌ TOÀN TRẮNG KẸM NHẢY, NHƯ BẮT LƯU THỎ BẮT CÔNG BỐ 12 TÍNH, VỊ MỠNG CỤC THÌ CỤC BẮT TỰA VÀO LƯP CẮT CẮT DÂY TRÊN SẮC KHI GẤP NHẢY BẮT YẾU HƠN CẢ BỊNH TRẢI BẢO LẠI BÀN VỊ THIẾT KẾ BẾ CÔNG XỬ LÝ. TRƯỜNG HỢP KẸM BẢO LẠI BÀN VỊ THIẾT KẾ SẼ KHÔNG CHỊU TRÁI CẠM NHỮNG VÀ KẾT CẤU MỠNG.
- BÀN VỊ THI CÔNG CÓ TRÁI CẠM NHỮNG LẬP HIỆN TRẢP BẾ QUẢ TRÊN THI CÔNG BƯỚC AN TOÀN CHO NGƯỜI VÀ CÔNG TRÌNH LẦN CỤM.

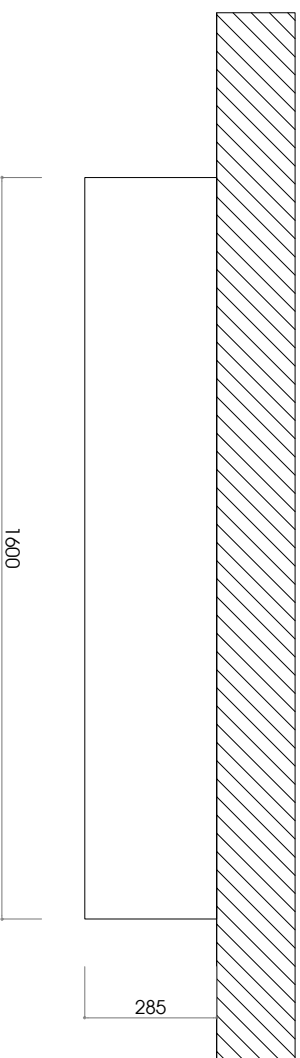

MẶT BẰNG KỆ TV

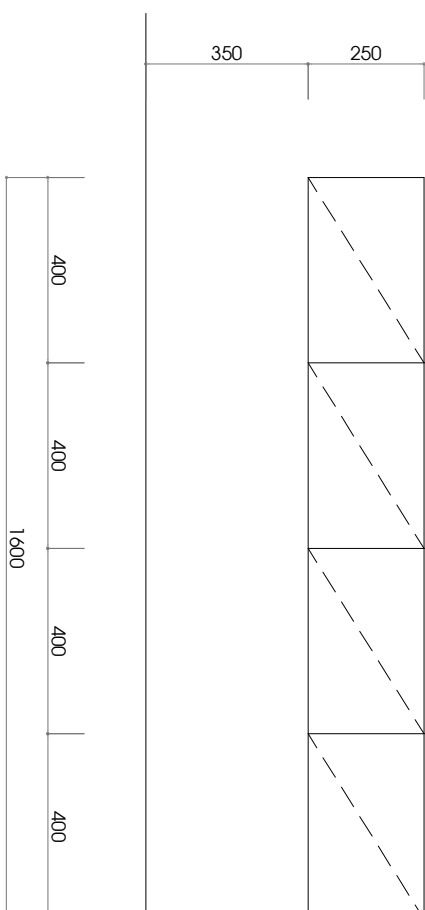
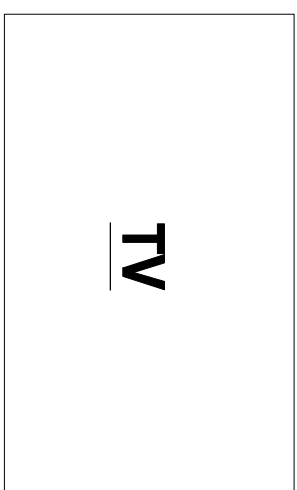

MẶT ĐÚNG KỆ TV

MẶT CẮT KỆ TV

CHỦ ĐẦU TƯ: CHỊ DUYÊN
ĐỊA CHỈ: SỚC TRĂNG

BỘN VẬT TƯ VẪN:

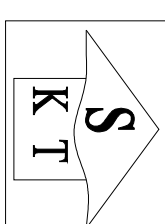

CÔNG TY CỔ PHẦN KIẾN TRÚC KISATO

SHALVO CONSTRUCTION KHUẤT KHUẤT COMPANY

ĐỊA CHỈ: KHU ĐÔ THỊ XA LÁ - PHƯỚC LA
QUẬN HÀ ĐÔNG - TP HÀ NỘI

DỰ ÁN:

THIẾT KẾ NỘI THẤT

GẬP THỰC HIỆN:

THIẾT KẾ BẢN VẼ THI CÔNG

HÀNG MỤC:

NỘI THẤT

TÊN BẢN VẼ:

CHỦ TÀI THIẾT KẾ:

Chị Tạ Thiết Kế

Nguyễn Mạnh Cường

THIẾT KẾ:

Ks. NGUYỄN BÀ CẦU

NGƯỜI THỂ HIỆN:

Ks. NGUYỄN BÀ CẦU

HÀ NỘI, NGÀY Project Issue Date

TÝ LỆ:	
KÝ HIỆU BỐ SƠ:	Project Number
BẢN VẼ SỐ:	

GHI CHÚ

- THI CÔNG CẦN KẾT HỢP CHẤT CẢI CẢI CẢI BẢN VẼ LIÊN QUAN
- MỌI THAY ĐỔI NGƯỜI HIỆN THI CÔNG, NGƯỜI CHỈ ĐẠO VÀ THI CÔNG VÀ CHỈ ĐẠO THI CÔNG LÀM BƠN VẬT TƯ THIẾT KẾ BỀ CÔNG XỬ LÝ, NHƯ THAY BỔI MÀ CHỈ CỎ Ý KINH ĐỒNG Ý CỦA BƠN VẬT TƯ THIẾT KẾ THÌ NHẢY TRUYỀN CHUYỂN HOÀN TOÀN TRẮNG NHỮM.
- ĐỒ KẼM CỎ THÌ LẬP KẼM CỎ ĐỒ CHẤT NHỮM KẾT CỤM MỖNG BƯỚC THÌ TOÀN THỂ ĐỒ KẼM NHỮM, NHƯ BẮT LẬP THỒ BẮT CÔNG ĐỒ 12 THỂ, VỊNH MỖNG CỎ THÌ CỎC NHẢY TỬA VÀO LỚP CẮT CẮT ĐẦY TRÊN SẮC KẼM GẤP NHƯ BẮT YẾU HƠN CẢ BỊNH TRUYỀN MÀO LẠI BƠN VẬT TƯ THIẾT KẾ BỀ CÔNG XỬ LÝ. TRƯỜNG HỢP KẼM CỎ LẠI BƠN VẬT TƯ THIẾT KẾ SẾ KẼM CỎ CHUY TRẮNG NHỮM VÀ KẾT CỤM MỖNG.
- BƠN VẬT TƯ CÔNG CỎ TRẮNG NHỮM LẬP HIỆN TRẮNG BỀ QUẢ TRÊN THI CÔNG BƯỚC AN TOÀN CHO NGƯỜI VÀ CÔNG TRÊN LÀN CẢN.

3270
915 344 802 784 425

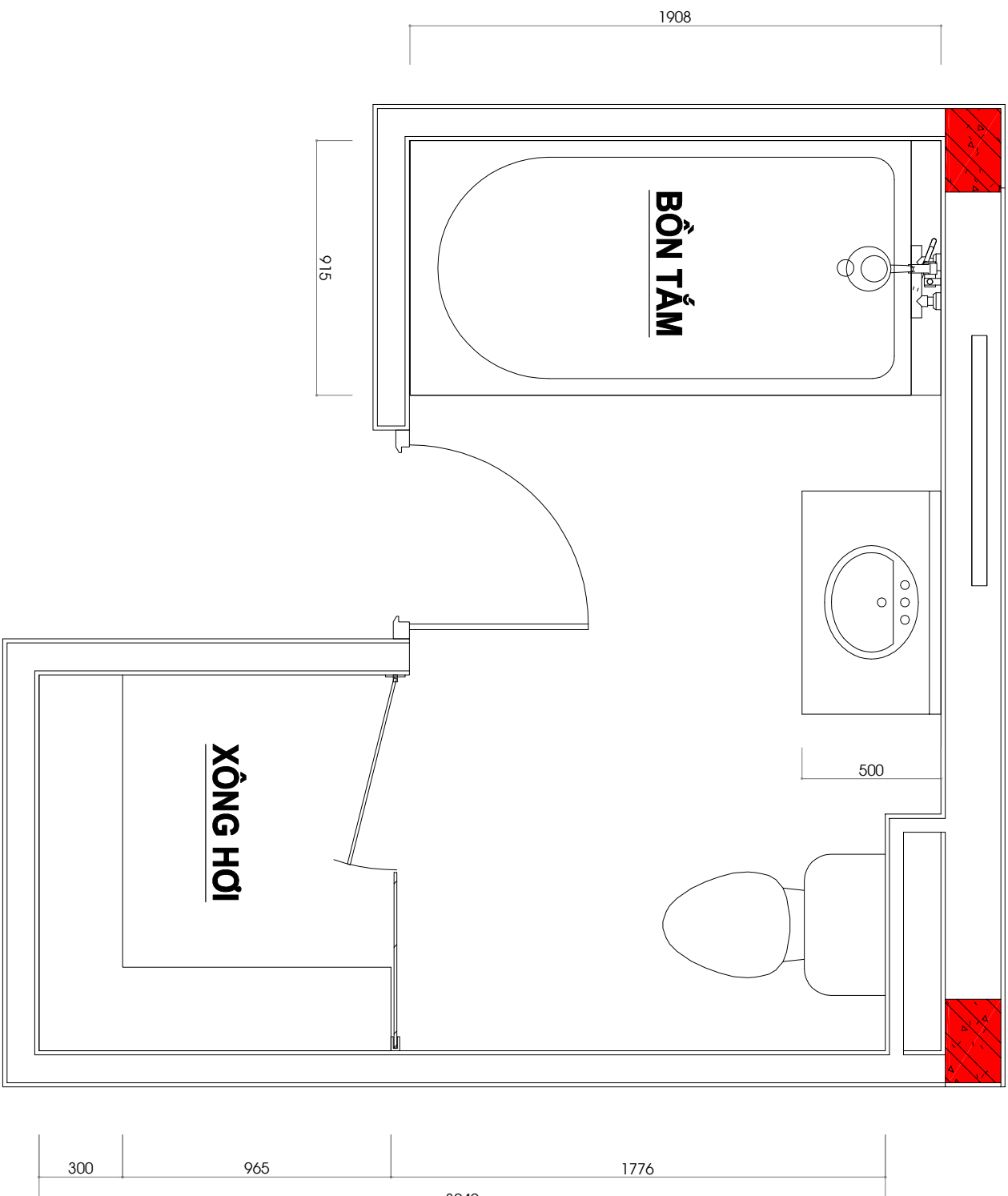

MB WC

CHỦ THÍCH:

SÀN LÁT GẠCH 300X300 CHỐNG TRƠN TRƯỢT (MẪU XEM 3D)

TƯỜNG ỐP GẠCH 300X600 (ỐP NGANG), MẪU XEM 3D

KIỂM TRA HIỆN TRẠNG TRƯỚC KHI THI CÔNG

CHỦ ĐẦU TƯ: CHỊ DUYÊN

Địa chỉ: Sóc Trăng

BƠM VẬT VẬN:

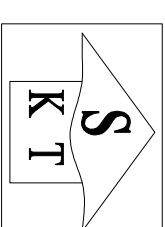

CÔNG TY CỔ PHẦN KIẾN TRÚC KISATO

ĐỊA CHỈ: KHU SỐ THỊ XÃ LA LẠ - PHƯỚC LA

QUẬN HÀ ĐÔNG - TP HÀ NỘI

DỰ ÁN:

THIẾT KẾ NỘI THẤT

GẬP THỰC HIỆN:

THIẾT KẾ BẢN VẼ THI CÔNG

HÀNG MỤC:

NỘI THẤT

TÊN BẢN VẼ:

CHỦ THỊ THIẾT KẾ: Nguyễn Mạnh Cường

CHẠ THỊ THIẾT KẾ

THIẾT KẾ: Ks. NGUYỄN BÀ CẦU

NGƯỜI THỊ HIỆN: Ks. NGUYỄN BÀ CẦU

HÀ NỘI, NGÀY Project Issue Date

TÝ LỆ:	Project Number
KÝ HIỆU BỐ SƠ:	
BẢN VẼ SỐ:	

GHI CHÚ

1. THI CÔNG CẦN KẾT HỢP CHẤT CẢI CẢI CÁCH BÀN VẼ LIÊN QUAN
2. MỜI THAY BÀN VẼ NGƯỜI HIỆN TRƯỞNG: NHỮNG CHIỀU BÀN VẼ THI CÔNG VÀ CHỈ BÀN VẼ THI CÔNG LẠI BÀN VẼ THI CÔNG KẾ BẾ CÔNG XỬ LÝ: NHỮNG BÀN VẼ CHỈ CÓ Ý KIẾN BỔ SUNG Ý CHIA BÀN VẼ THIẾT KẾ THÌ NHẢY THUYẾT CẬP HOÀN TOÀN TRÁNG NHẢY.
3. DO KHÔNG CÓ THÌ LẬP KẾ HOẠCH SẮT BỊA CHẤT NHỮNG KẾ CẬP MƯỜNG BƯỚC: THÌ TOÀN THỂ KẾ NHẢY: NHỮNG BÀN VẼ LÊN THỜ BẮT CÔNG BỐ 12 THỜI, VỚI MƯỜNG CẤP THI CÔNG NHẢY VÀO LỢI CẮT CẮT DÂY TRÊN SẮC KHI GẤP NHẢY BẮT YẾU HƠN CẢ BỊNH TRẢNH BẢO LẠI BÀN VẼ THIẾT KẾ BẾ CÔNG XỬ LÝ: TRƯỜNG BƯỚC KHÔNG BẢO LẠI BÀN VẼ THIẾT KẾ SẾ KHÔNG CHUY TRÁNG NHẢY VÀ KẾ CẬP MƯỜNG.
4. BÀN VẼ THI CÔNG CÓ TRÁNG NHẢY LẬP HIỆN TRẢNH BẾ QUẢ TRÊN THI CÔNG BƯỚC AN TOÀN CHO NGƯỜI VÀ CÔNG TRÌNH LẦN CỤN.

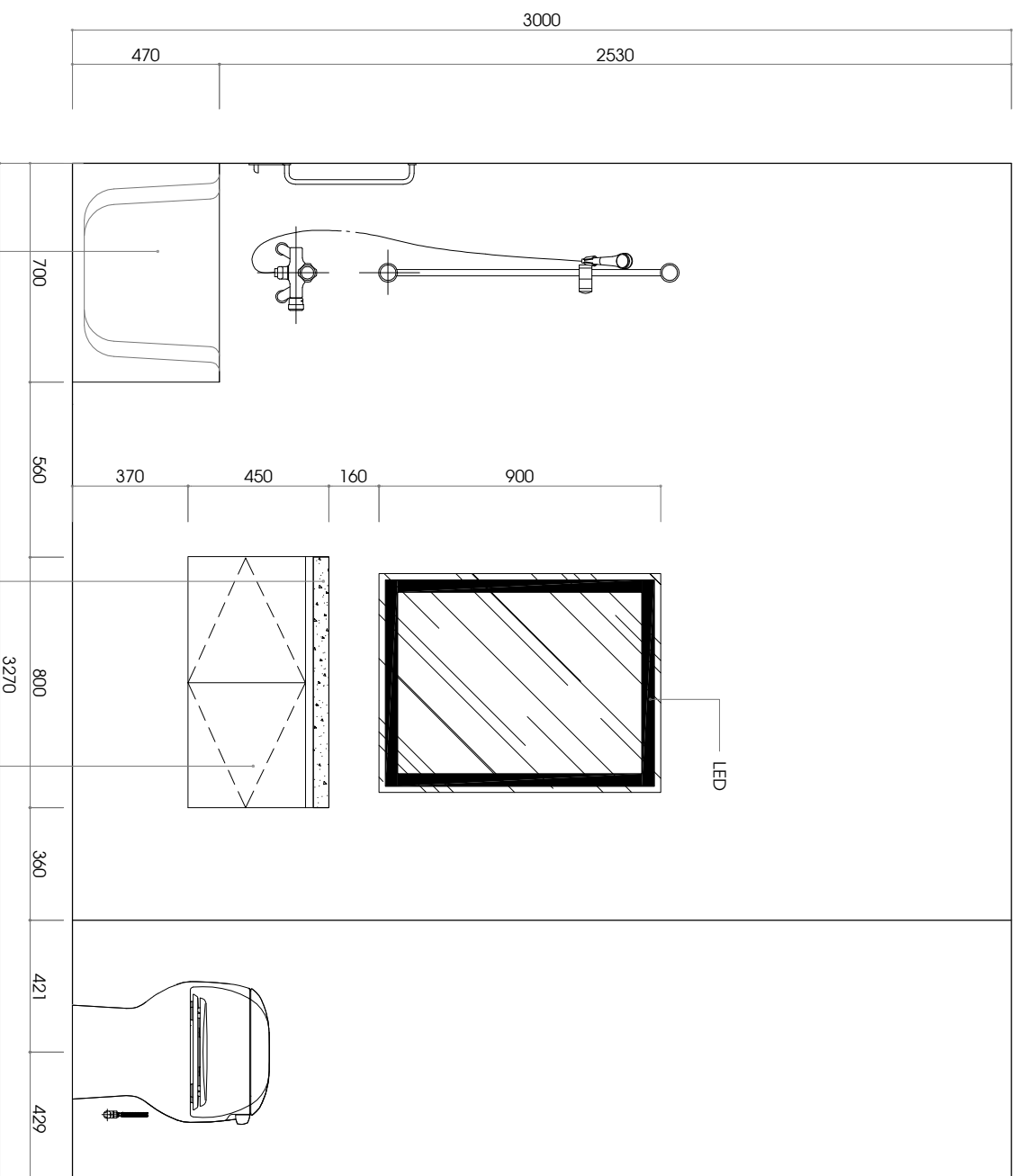

MD 1 WC

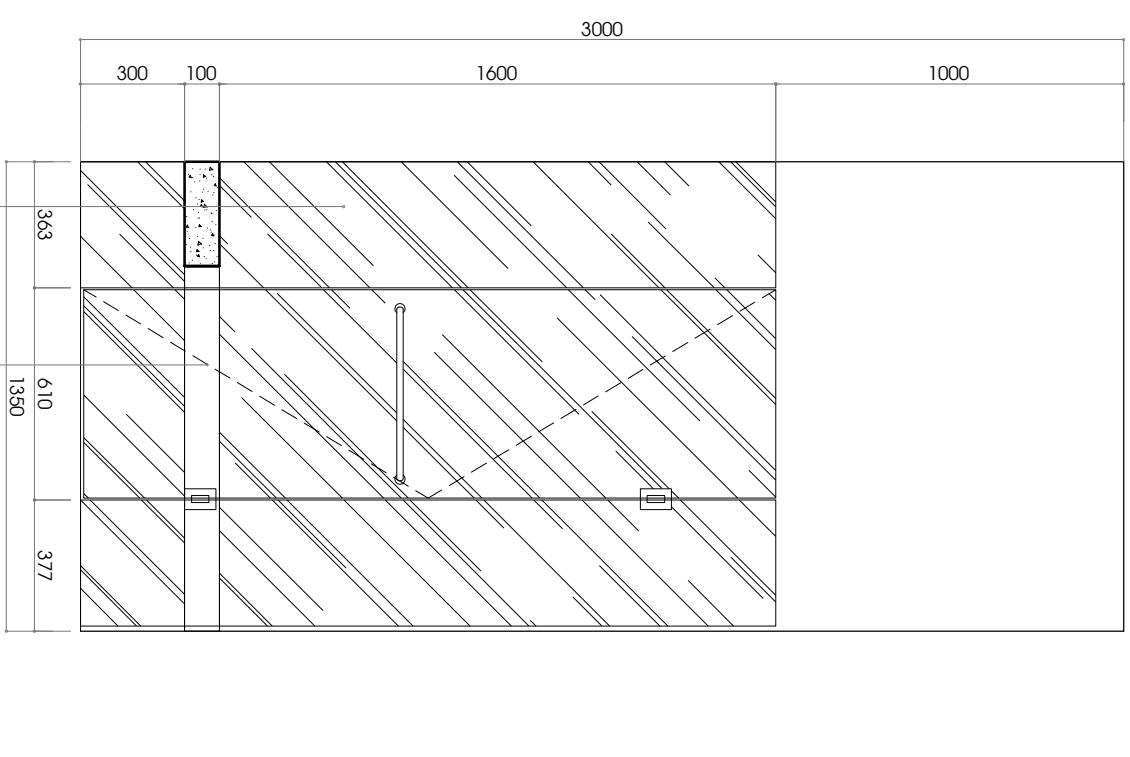

MD 2 WC

CHỦ THỊCH:

SÀN LÁT GẠCH 300X300 CHỐNG TRƠN TRƯỢT (MẪU XEM 3D)

TƯỜNG ỐP GẠCH 300X600 (ỐP NGANG), MẪU XEM 3D

KIỂM TRA HIỆN TRẠNG TRƯỚC KHI THI CÔNG

CHỦ ĐẦU TƯ: CHỊ DUYÊN

Địa chỉ: Sóc Trăng

BON VỊ TƯ VẤN:

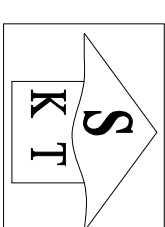

CÔNG TY CỔ PHẦN KIẾN TRÚC KISATO

ĐỊA CHỈ: KHU BỒ THỊ XÁ I.A - PHƯỚC LA

QUẬN HÀ ĐÔNG - TP HÀ NỘI

DỰ ÁN:

THIẾT KẾ NỘI THẤT

GẬP THỰC HIỆN:

THIẾT KẾ BẢN VẼ THI CÔNG

HÀNG MỤC:

NỘI THẤT

TÊN BẢN VẼ:

PHÒNG NGỦ 3

CHỦ TÀI THIẾT KẾ:

Chị Tạ Thiết Kế

Nguyễn Mạnh Cường

THIẾT KẾ:

Ks. NGUYỄN BÀ CẦU

NGƯỜI THÌE HIỆN:

Ks. NGUYỄN BÀ CẦU

HÀ NỘI, NGÀY Project Issue Date

TÝ LỆ:	
KÝ HIỆU HỒ SƠ:	Project Number
BẢN VẼ SỐ:	

GHI CHÚ

- THI CÔNG CẦN KẾT HỢP CHẤT CẢM CÁC BẢN VẼ LIÊN QUAN
- MỌI THAY ĐỔI NGỒI HỀM TRƯỜNG, NGỒI CHỖ BÀN VỊ THI CÔNG VÀ CHỖ BÀN VỊ TRẢI BÀN LẠI BÀN VỊ THIẾT KẾ BẾ CÔNG XỬ LÝ. NHƯ THAY BÀN VỊ CHỖ CỒ Y KINH ĐỒNG Ý CỦA BÀN VỊ THIẾT KẾ TRÊN NHÀ THI VỊ TRÍ CHỖ BÀN VỊ TOÀN TRẮNG NHANH.
- DO KHÔNG CÓ THÌ LƯU KHILO SẮT BỊA CHẮT NHƯ KẾT CỤY MỖNG BƯỚC: THÌ TOÀN TRẮNG KINH NHANH. NHƯ BẮT LÊN THỜ BẮT CÔNG BỐ 12 THỜI, VỊNH MỖNG CẤP THI CÔNG BẮT TỰA VÀO LƯP CẮT CẮT DÂY TRÊN SẮC KHI GẤP NHƯ BẮT YẾU HƠN CẢ BỊNH TRẢI BÀN LẠI BÀN VỊ THIẾT KẾ BẾ CÔNG XỬ LÝ. TRƯỜNG BƯỚC KHÔNG BẢO LẠI BÀN VỊ THIẾT KẾ SẾ KHÔNG CHỮU TRẮNG NHANH VÀ KẾT CỤY MỖNG.
- BÀN VỊ THI CÔNG CÓ TRẮNG NHANH LẬP HỀM TRẮNG BẾ QUẢ TRÊN THI CÔNG BƯỚC AN TOÀN CHO NGƯỜI VÀ CÔNG TRINH LẦN CỤN.

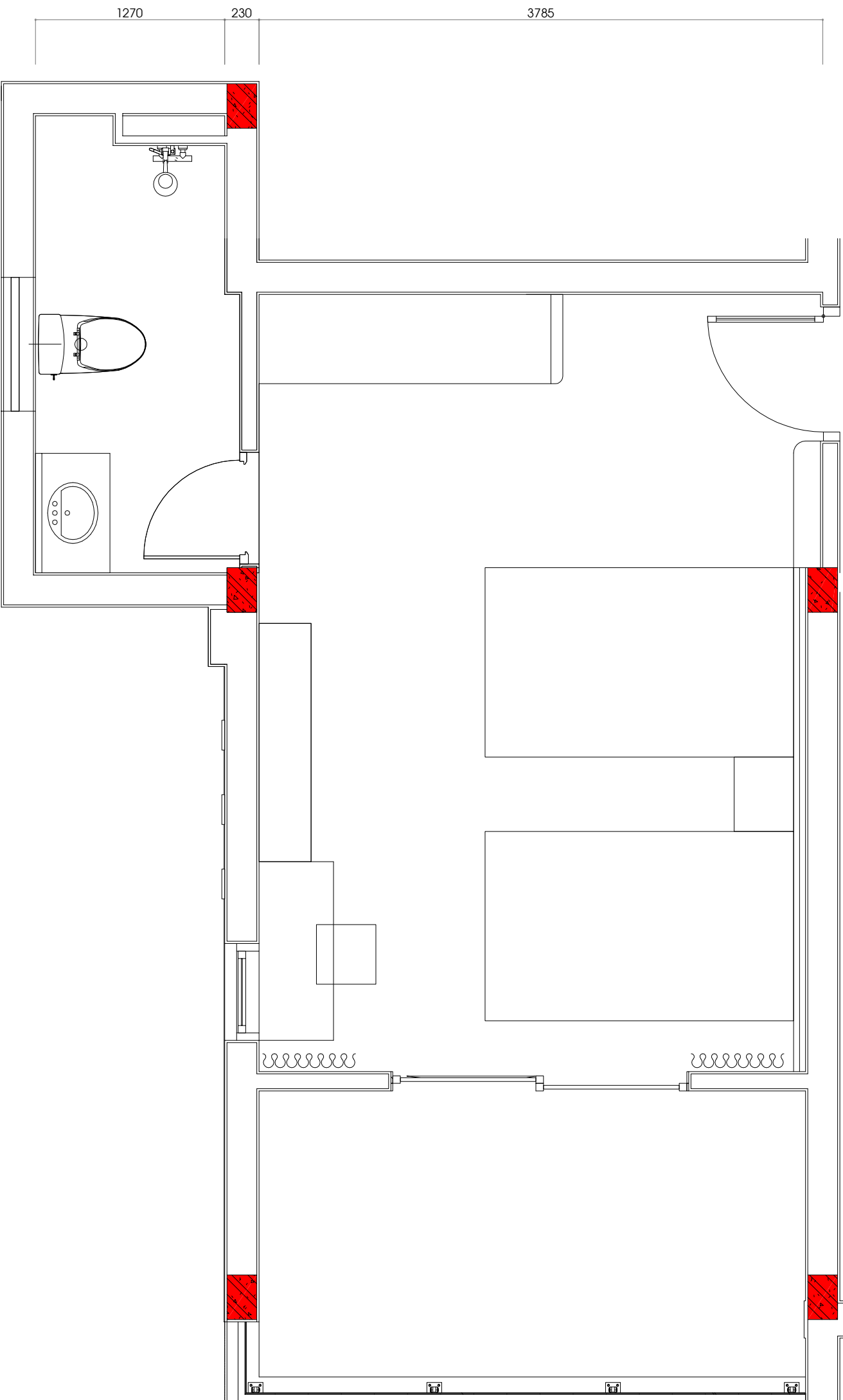
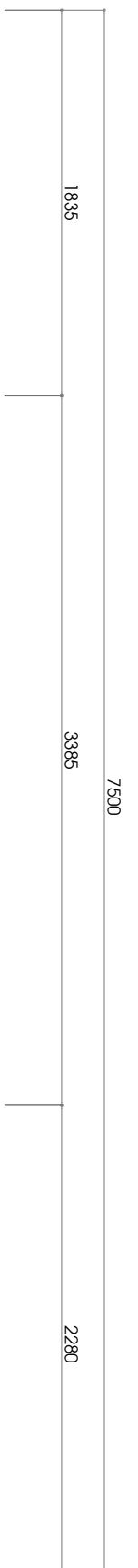

MB BỒ TRÍ NỘI THẤT

CHỦ ĐẦU TƯ: CHỊ DUYÊN

Địa chỉ: Sóc Trăng

BỘN VẬT TƯ VẼN:

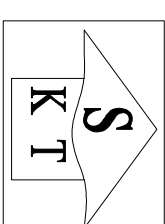

CÔNG TY CỔ PHẦN KIẾN TRÚC KISATO

SHANTO CONSTRUCTION KHUAT PHUOC COMPANY

Địa chỉ: Khu phố Xà Lã - Phường Xà Lã - Quận Hà Đông - TP. Hà Nội

DỰ ÁN:

Thiết kế nội thất

GẠP THỰC HIỆN:

Thiết kế bản vẽ thi công

HÀNG MỤC:

NỘI THẤT

TÊN BẢN VẼ:

CHỦ TÀI THIẾT KẾ:

Chị Tạ Thiết Kế Nguyễn Mạnh Cường

THIẾT KẾ:

Ks. NGUYỄN BÀ CẦU

NGƯỜI THỰC HIỆN:

Ks. NGUYỄN BÀ CẦU

HÀ NỘI, NGÀY Project Issue Date

TỶ LỆ:	
KÝ HIỆU HỒ SƠ:	Project Number
BẢN VẼ SỐ:	

GHI CHÚ

- THI CÔNG CẦN KẾT HỢP CHẤT CEMENT CÁC BẠN VÀ LIÊN QUAN
- MỜI THAY NHỮNG NGƯỜI HIỆN THƯỜNG NHƯNG CHÚ Ý BÀN VẼ THI CÔNG VÀ CHỈ BÀN VẼ THI CÔNG LẠI BÀN VẼ THI CÔNG XẾP XẾP NHƯ THAY BÀN VẼ CHỈ CÓ Ý KIẾN ĐỒNG Ý CỦA BÀN VẼ THI CÔNG MỚI NHÌN THẤY PHẢI CHỊU ĐOÀN TOÀN TRÁCH NHIỆM.
- ĐỒ KẼM CẦN THỰC HIỆN SẴN BÀN VẼ THI CÔNG KẾT CỤT MỘT SỐ THI CÔNG THEO KẾ HOẠCH NHƯ: NHẢY BẬT LÊN THANG BẬC CÔNG SỞ 12 TẦNG, VỊNH MỎNG CẤP THỊ CÔNG NHÀ TỰA VÀO LƯỚI CẮT GIỮ TRÊN NHÀ BÀN VẼ THI CÔNG NHẢY BẬT YẾU HƠN CẢ BÌNH THƯỜNG BÀN VẼ THI CÔNG KẾT CỤT BẾ CÔNG XẾP XẾP: TRƯỜNG HỢP KHÔNG BẢO LỘ BÀN VẼ THI CÔNG KẾT CỤT KHÔNG CHỊU TRÁCH NHIỆM VÀ KẾT CỤT MỘT SỐ.
- BÀN VẼ THI CÔNG CÓ TRÁNG NHỮNG LỖI NHẢY BẬT BẾ QUẢ TRÊN THI CÔNG BƯỚC AN TOÀN CHO NGƯỜI VÀ CÔNG TRÌNH LẦN CỤN.

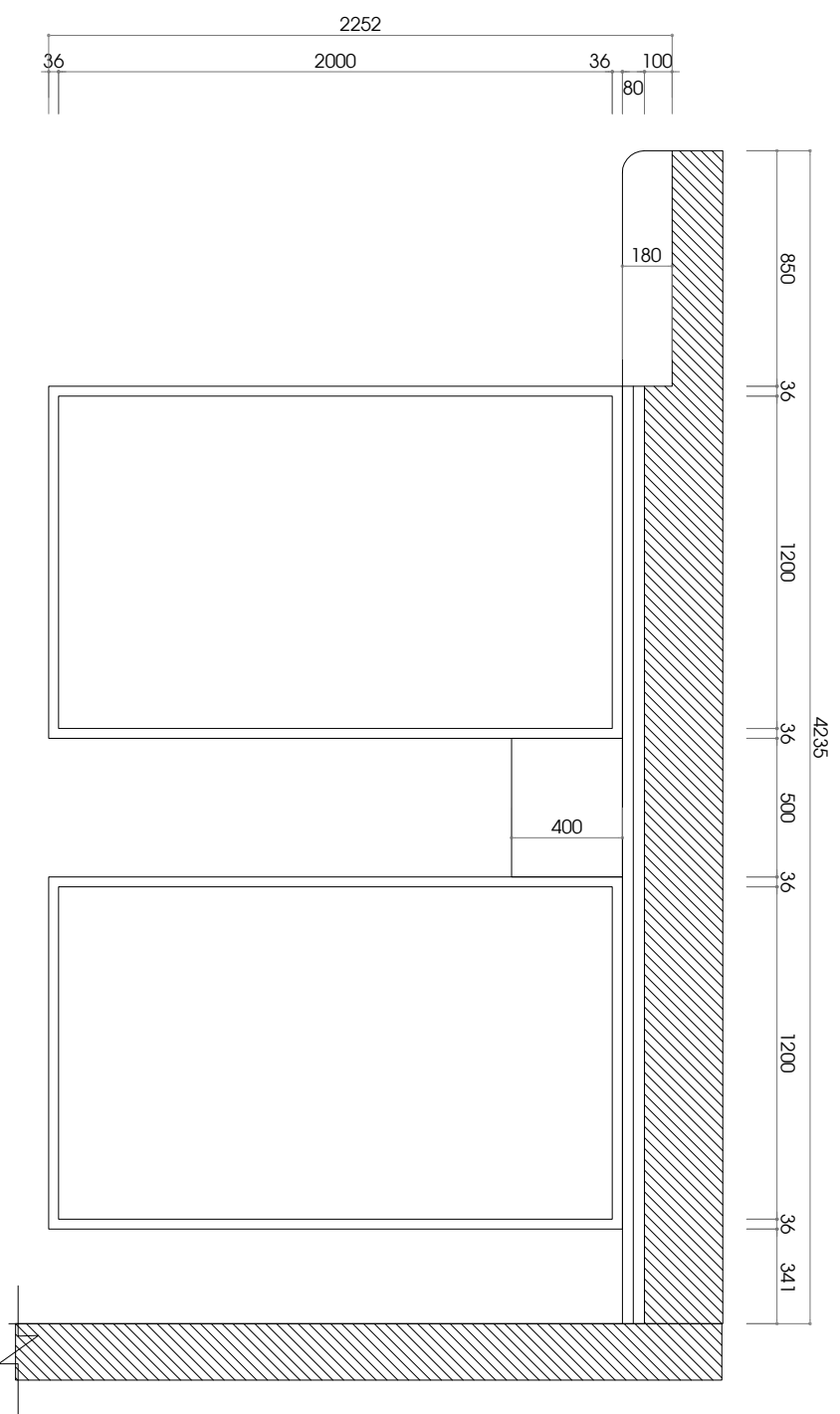

MB GIƯỜNG

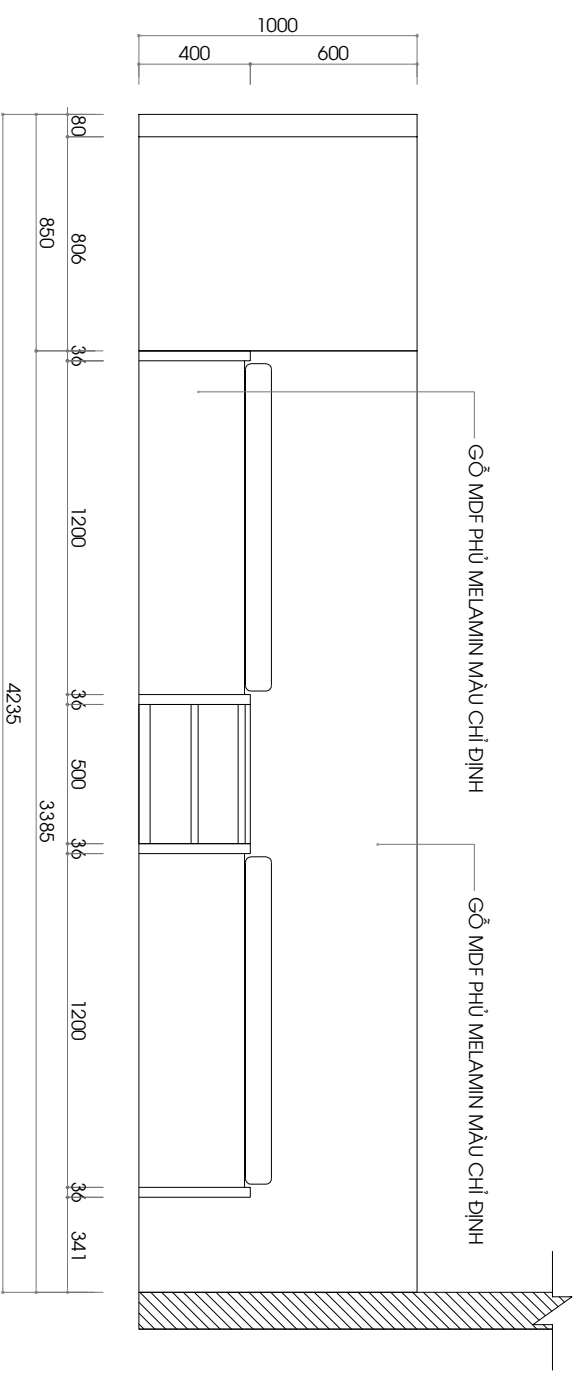

MB GIƯỜNG

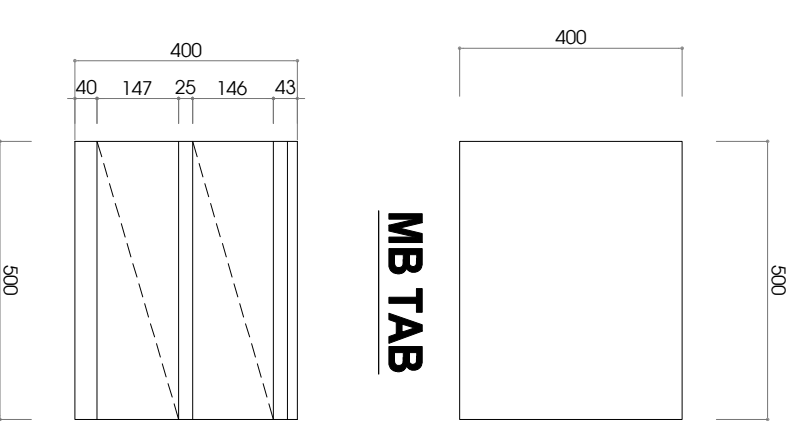

MB TAB

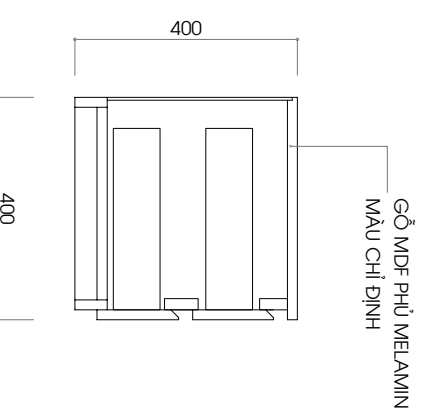

MC TAB

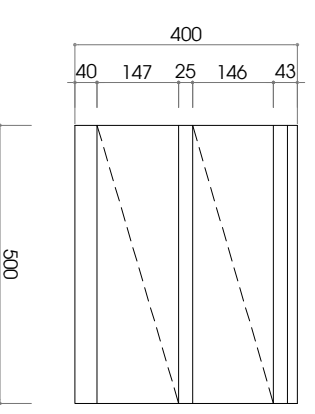

MD TAB

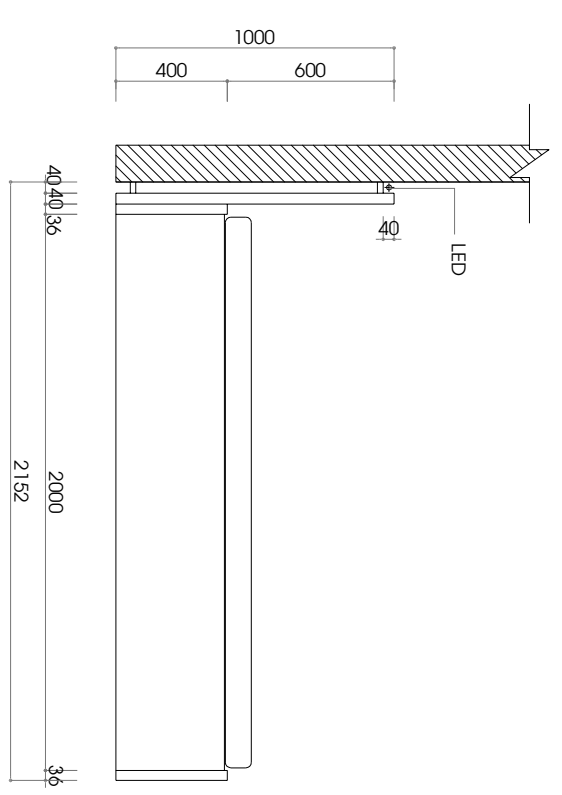

MC GIƯỜNG

SỐ QUẢN LÝ	
ST	
ST	
ST	
ST	



CÔNG TY TNHH THIẾT KẾ VÀ THI CÔNG NỘI THẤT VIỆT NAM

SHANK

ADDRESS: 301 NGUYỄN TRƯỜNG TÂY

10000 HÀ NỘI - VIỆT NAM

EMAIL: info@shank.vn

TEL: 024 224 2242 - 098 224 2242

WEBSITE: www.shank.vn

CHỖ KHUÔN

CHỖ KHUÔN

CHỖ KHUÔN

CHỖ KHUÔN

CHỖ KHUÔN

CHỖ KHUÔN

CHỖ KHUÔN

CHỖ KHUÔN

CHỖ KHUÔN

CHỖ KHUÔN

CHỖ KHUÔN

CHỖ KHUÔN

CHỖ KHUÔN

CHỖ KHUÔN

CHỖ KHUÔN

CHỖ KHUÔN

CHỖ KHUÔN

CHỖ KHUÔN

CHỖ KHUÔN

CHỖ KHUÔN

CHỖ KHUÔN

CHỖ KHUÔN

CHỖ KHUÔN

CHỖ KHUÔN

CHỖ KHUÔN

CHỖ KHUÔN

CHỖ KHUÔN

CHỖ KHUÔN

CHỖ KHUÔN

CHỖ KHUÔN

CHỖ KHUÔN

CHỖ KHUÔN

CHỖ KHUÔN

CHỖ KHUÔN

CHỖ KHUÔN

CHỖ KHUÔN

CHỖ KHUÔN

CHỖ KHUÔN

CHỖ KHUÔN

CHỖ KHUÔN

CHỖ KHUÔN

CHỖ KHUÔN

CHỖ KHUÔN

CHỖ KHUÔN

CHỖ KHUÔN

CHỖ KHUÔN

CHỖ KHUÔN

CHỖ KHUÔN

CHỖ KHUÔN

CHỖ KHUÔN

CHỖ KHUÔN

CHỖ KHUÔN

CHỖ KHUÔN

CHỖ KHUÔN

CHỖ KHUÔN

CHỖ KHUÔN

CHỖ KHUÔN

CHỖ KHUÔN

CHỖ KHUÔN

CHỖ KHUÔN

CHỖ KHUÔN

CHỖ KHUÔN

CHỖ KHUÔN

CHỖ KHUÔN

CHỖ KHUÔN

CHỖ KHUÔN

CHỖ KHUÔN

CHỖ KHUÔN

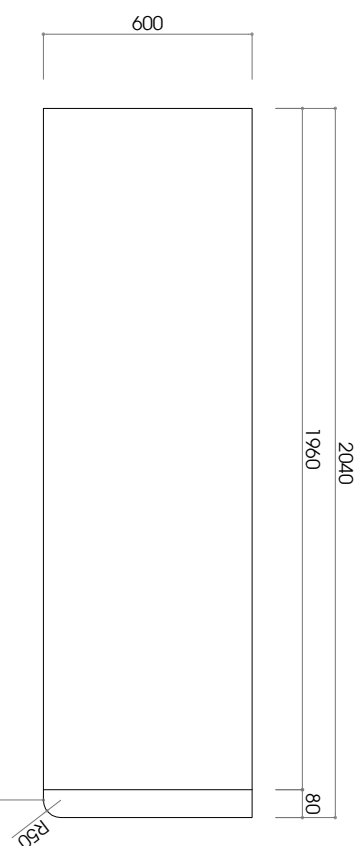

MB TỦ QUẦN ÁO

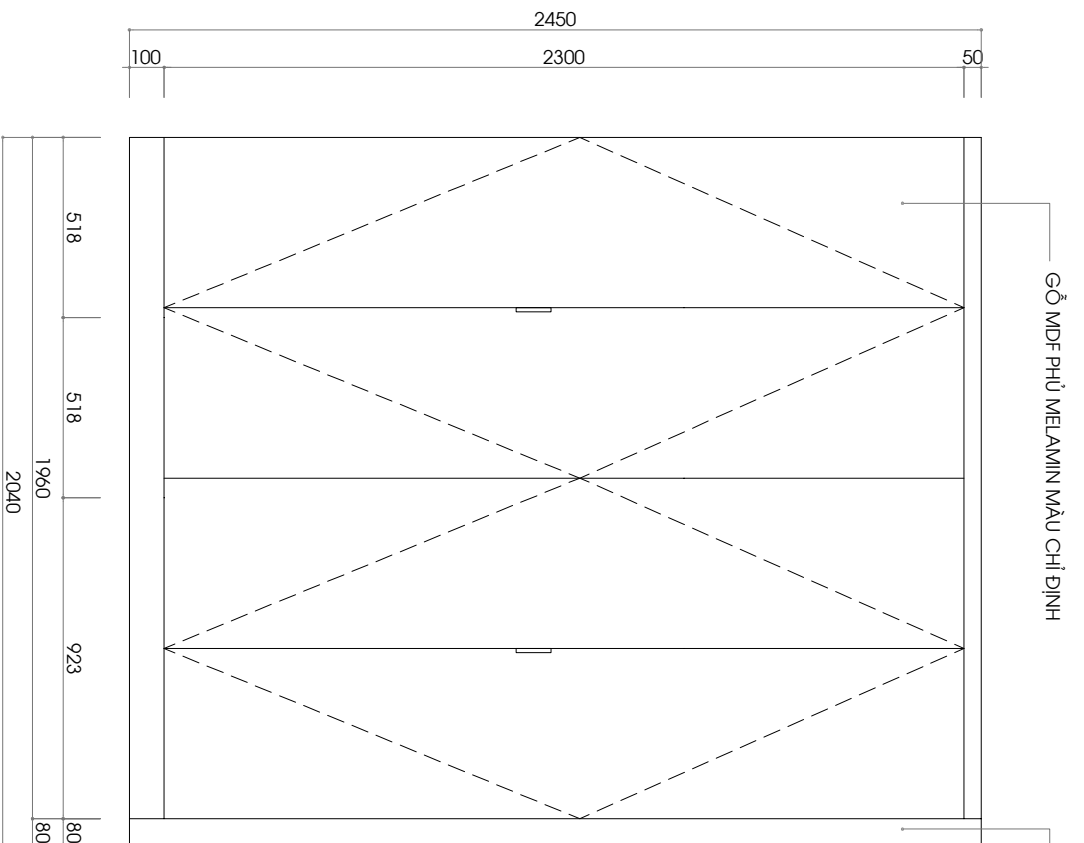

MB TỦ QUẦN ÁO



TAY NẮM

TAY NẮM SẮT 10MM SƠN TÍNH ĐIỆN ĐEN (THEO MẪU)
TAY NẮM CHỈ LẮP CẢNH CỬA BÊN PHẢI

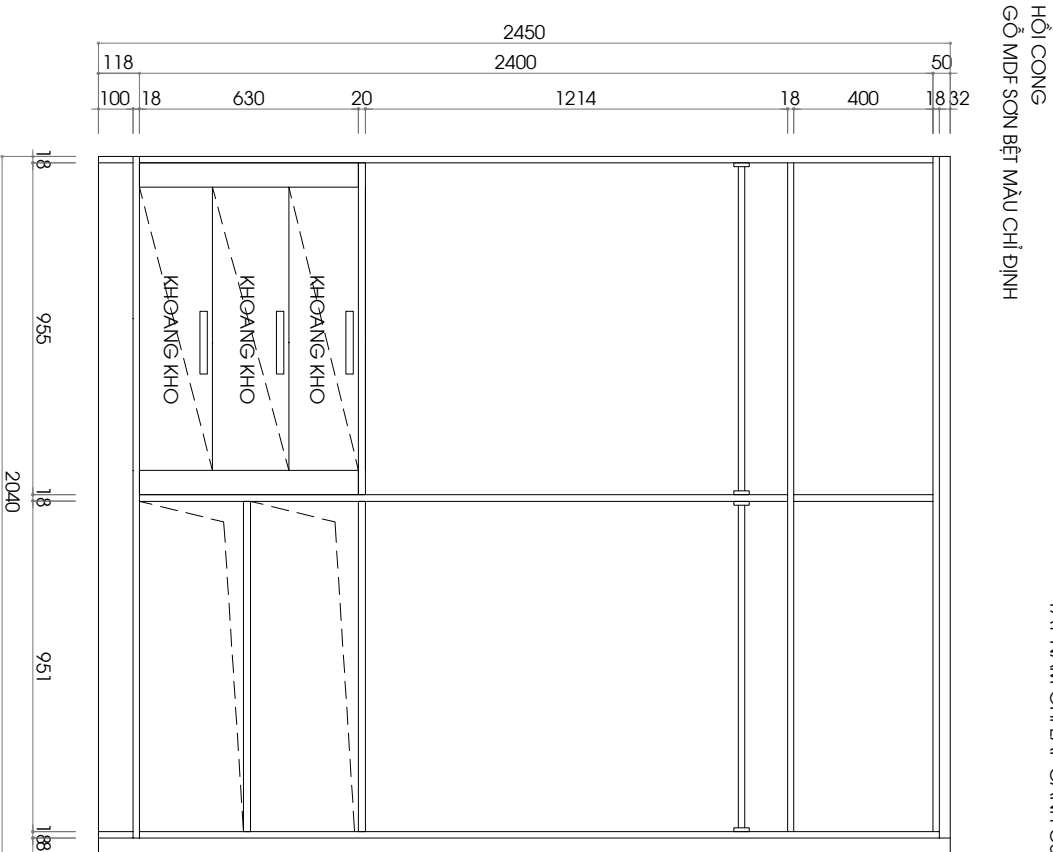

MB KHÔNG CẢNH

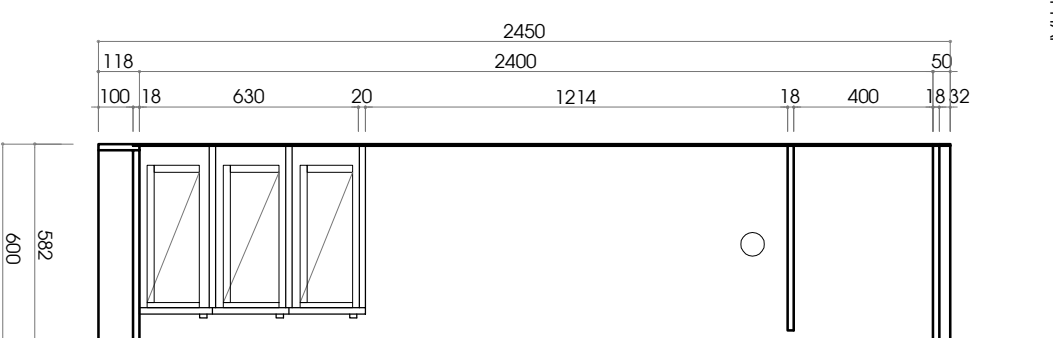

MẶT CẮT

CHỦ ĐẦU TƯ: CHỊ DUYÊN

Địa chỉ: Sóc Trăng

BON VỊ TƯ VẤN:

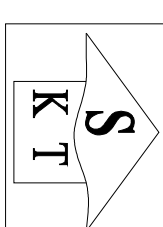

CÔNG TY CỔ PHẦN KIẾN TRÚC KISATO

SHANTO CONSTRUCTION & INTERIORS COMPANY

Địa chỉ: Khu phố Thị Xá LA - Phức LA
Quận Hà Đông - TP Hà Nội

DỰ ÁN:

Thiết kế nội thất

ĐẠ ĐƯỢC HIỆN:

Thiết kế bản vẽ thi công

HÀNG MỤC:

NỘI THẤT

TÊN BẢN VẼ:

CHỦ TỬ THIẾT KẾ:

Chị Tạ Thiết Kế

Nguyễn Mạnh Cường

THIẾT KẾ:

Ks. NGUYỄN BÀ CẦU

NGƯỜI THẺ HIỆN:

Ks. NGUYỄN BÀ CẦU

HÀ NỘI, NGÀY Project Issue Date

TÝ LẬP:	Project Number
KÝ HIỆU BỐ SƠ:	
BẢN VẼ SỐ:	

GHI CHÚ

- THI CÔNG CẦN KẾT HỢP CHẤT CẢM CÁC BẢN VẼ LIÊN QUAN
- MỌI THAY ĐỔI MẪU HIỆN TRƯNG, NHƯ CỜ BƠM VỊ THI CÔNG VÀ CHỈ BÀN VỊ THI CÔNG LẠI BƠM VỊ THIẾT KẾ BẾ CÔNG XỬ LÝ, NHƯ THAY BỐ MẢ CHỮA CỠ Ý KINH ĐỒNG Ý CỦA BƠM VỊ THIẾT KẾ THÌ NHÀ THI CÔNG CHỊU TRÁCH NHIỆM TOÀN THẮC NHIỆM.
- ĐÓ KHÔNG CỎ THÌ LẬP KHIẾU SỬT BỊA CHẤT NHƯ KẾT CẤU MỠNG ĐƯỢC THÌ TOÀN THỂO KINH NẾM BẾ, NHƯ BẮT LÍNH THỜ BẮT CÔNG BỐ 12 THỜI, VỊNH MỠNG CỤC THÌ CỤC PHẢI TỰA VÀO LỢP CẮT CẮT DÂY TRÊN SẮC KHI GẤP NHƯ BẮT TỰO HƠN CẢ BỊNH TRẢ BẢO LẠI BƠM VỊ THIẾT KẾ BẾ CÔNG XỬ LÝ. TRƯỜNG HỢP KHÔNG BẢO LẠI BƠM VỊ THIẾT KẾ SẾ KHÔNG CHỊU TRÁCH NHIỆM VÀ KẾT CẤU MỠNG.
- BƠM VỊ THI CÔNG CỎ TRÁNG NHƯM LẬP HIỆN TRẢ BẾ QUẢ TRINH THÌ CÔNG ĐƯỢC AN TOÀN CHO NGƯỜI VÀ CÔNG TRINH LẦN CỤN.

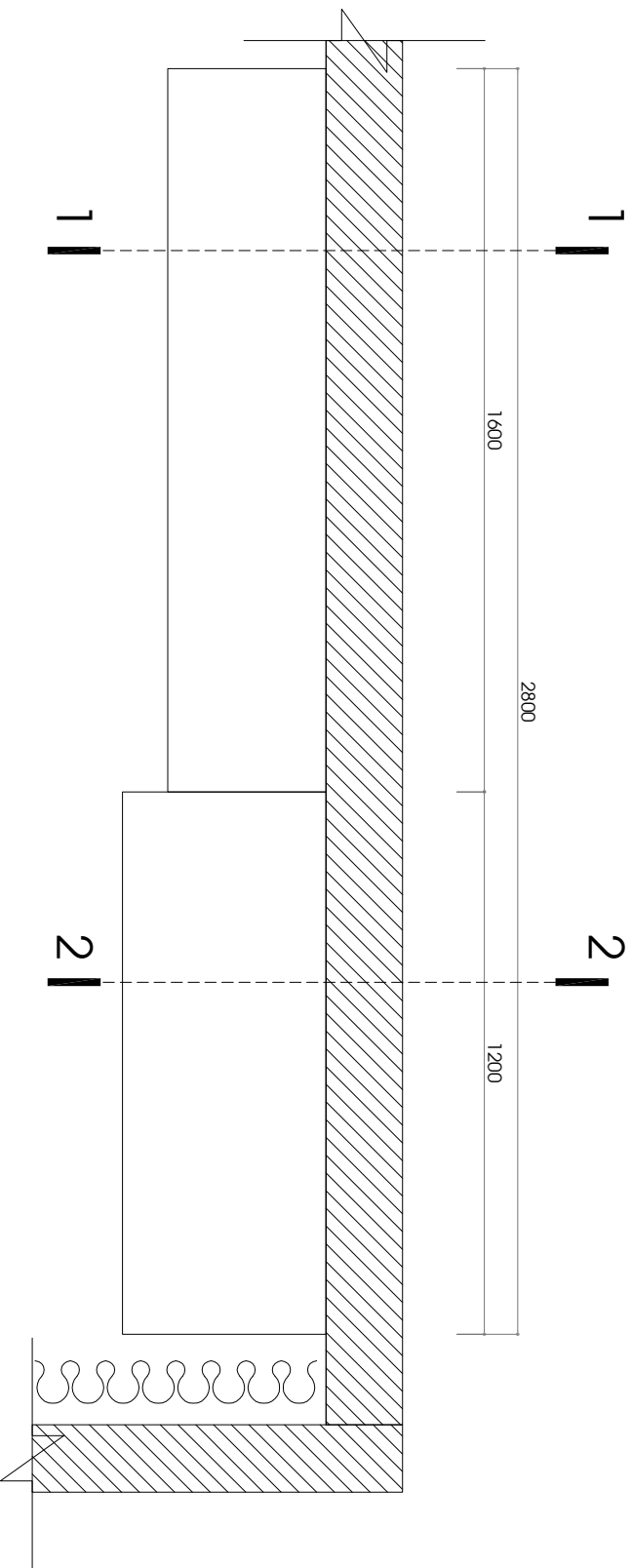

GHI CHÚ
GỖ MDF PHỦ MELAMIN MÀ CHỈ ĐỊNH

MẶT BẰNG KỆ TV

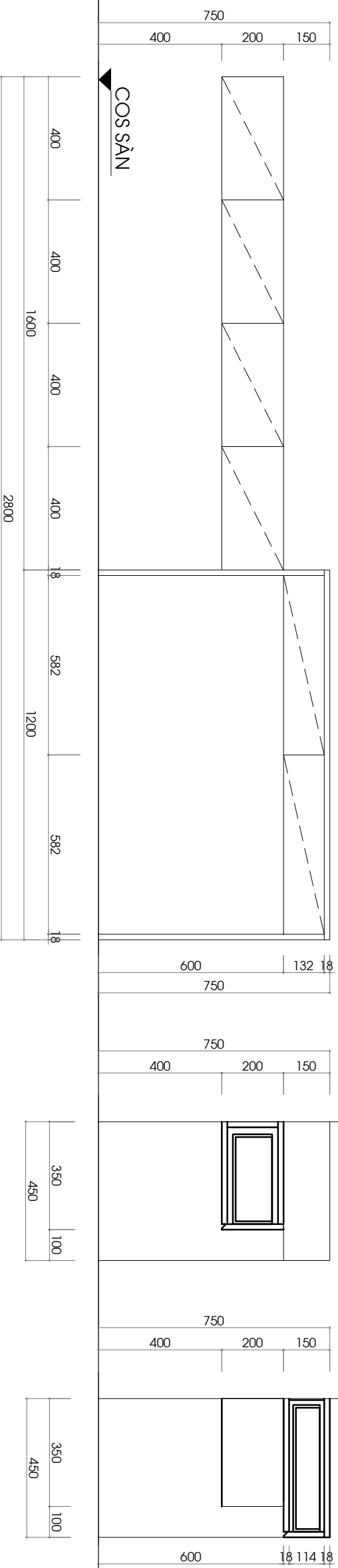

MẶT ĐÚNG KỆ TV

MẶT CẮT 1-1

MẶT CẮT 2-2

CHỦ ĐẦU TƯ: CHỊ DUYÊN

Địa chỉ: Sóc Trăng

BON VỊ TƯ VẤN:

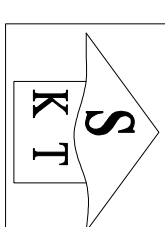

CÔNG TY CỔ PHẦN KIẾN TRÚC KISATO

SHALO COMPANY/THIẾT KẾ VÀ THI CÔNG NỘI THẤT

Địa chỉ: Khu phố Thị Xá L.A - Phường L.A
Quận Hà Đông - TP Hà Nội

DỰ ÁN:

Thiết kế nội thất

ĐẠP THỰC HIỆN:

Thiết kế bản vẽ thi công

HÀNG MỤC:

NỘI THẤT

TÊN BẢN VẼ:

CHỦ TÀI THIẾT KẾ:

Chị Thị Thiết Kế

Nguyễn Mạnh Cường

THIẾT KẾ:

Ks. NGUYỄN BÀ CẦU

NGƯỜI THỂ HIỆN:

Ks. NGUYỄN BÀ CẦU

HÀ NỘI, NGÀY Project Issue Date

TỶ LỆ:	Project Number
KÝ HIỆU HỒ SƠ:	
BẢN VẼ SỐ:	

GHI CHÚ

1. THI CÔNG CẦN KẾT HỢP CHẤT LIỆU CÁC BẢN VẼ LIÊN QUAN
2. MỌI THAY ĐỔI MẪU HÌNH TRONG QUÁ TRÌNH THI CÔNG VÀ CHỈ ĐƯỢC THỰC HIỆN LẠI BÊN VỊ THIẾT KẾ BẾ CÔNG XỬ LÝ. NHƯ THAY BỔI MÀ CHỈ CÓ Ý KIẾN ĐỒNG Ý CỦA BÊN VỊ THIẾT KẾ THÌ MỚI THỰC HIỆN BÊN TOÀN THỰC NHIỆM.
3. ĐỒ KỸ THUẬT CÓ THỂ LÊN NHỎ SẮT BỊA CHẤT LIỆU KẾT CẤU MỘT SỐ CHI TIẾT TRONG QUÁ TRÌNH THI CÔNG. NHƯ MẶT LƯN THỜ BẮT CÔNG SỞ 12 TÍNH, VÀ MỘT SỐ CHI TIẾT KHÁC. TẠO VÀO LỚP CẮT CHẤM TRÊN SẮC KHI GẮP NHAN BẮT YÊU HẦU CỦA BÊN THỰC HIỆN. LẠI BÊN VỊ THIẾT KẾ BẾ CÔNG XỬ LÝ. TRONG QUÁ TRÌNH THI CÔNG VÀ KẾT CẤU MỘT SỐ CHI TIẾT TRONG QUÁ TRÌNH THI CÔNG. AN TOÀN CHO NGƯỜI VÀ CÔNG TRÌNH LẦN CỤN.

CHỦ ĐẦU TƯ: CHỊ DUYÊN

Địa chỉ: Sóc Trăng

BON VỊ TƯ VẤN:

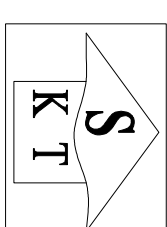

CÔNG TY CỔ PHẦN KIẾN TRÚC KISATO

SHANTO CONSTRUCTION & DESIGN COMPANY

Địa chỉ: Khu phố Thị Xá L.A - Phường L.A
Quận Hà Đông - TP Hà Nội

DỰ ÁN:

Thiết kế nội thất

GẠP THỰC HIỆN:

Thiết kế bản vẽ thi công

HÀNG MỤC:

NỘI THẤT

TÊN BẢN VẼ:

CHỦ TÀI THIẾT KẾ:

Chị Tạ Thiết Kế

Nguyễn Mạnh Cường

THIẾT KẾ:

Ks. NGUYỄN BÀ CẦU

NGƯỜI THỰC HIỆN:

Ks. NGUYỄN BÀ CẦU

HÀ NỘI, NGÀY Project Issue Date

TÝ LỆ:	
KÝ HIỆU HỒ SƠ:	Project Number
BẢN VẼ SỐ:	

CHỈ CHỮ

- THI CÔNG CÁN KẾT HỢP CHẤT CỎ, CÁC BÀN VẼ LIÊN QUAN
- MỌI THAY ĐỔI NGỒI HỒN, THI CÔNG, THIẾT KẾ BÀN VẼ THI CÔNG VÀ CHỈ BÀN VẼ THI CÔNG LÀ BÀN VẼ THI CÔNG KẾT BÈ, CÔNG XỬ LÝ, NHƯ THAY BỔI MÀ CHỈ CÓ Ý KIỆN ĐỒNG Ý CỦA BẠN VỊ THIẾT KẾ THÌ MỚI THẤY PHẢI CHỤU ĐOÀN TOÀN TRẮNG NHỎ.
- DO KHÔNG CÓ THÌ LẬP, KHI SẮT BIA CHẮT NHƯ KẾT CẤU MỠNG BƯỚC, THÌ TOÀN THỌ KINH NHỎ NHỎ, NHƯ BẮT LÊN THỎ BẮT CÔNG BỐ 12 THỜI, VỚI MỠNG CỐC THÌ CỐC PHẢI TỰA VÀO LỚP CẮT CẮT DÂY TRÊN SẮ, KHI GẤP NHƯ BẮT YẾU HƠN CẢ BÌNH TRẢI BẢO LẠI BẠN VỊ THIẾT KẾ BÈ CÔNG XỬ LÝ. TRƯỜNG HỢP KHÔNG BẢO LẠI BẠN VỊ THIẾT KẾ SẼ KHÔNG CHỊU TRÁCKE NHỮNG VÀ KẾT CẤU MỠNG.
- BẠN VỊ THI CÔNG CÓ TRÁCKE NHỮNG LẬP HIỆN TRẢP BÈ, QUẢ TRÊN THÌ CÔNG BƯỚC, AN TOÀN CHO NGƯỜI VÀ CÔNG TRÌNH LẦN CỤN.

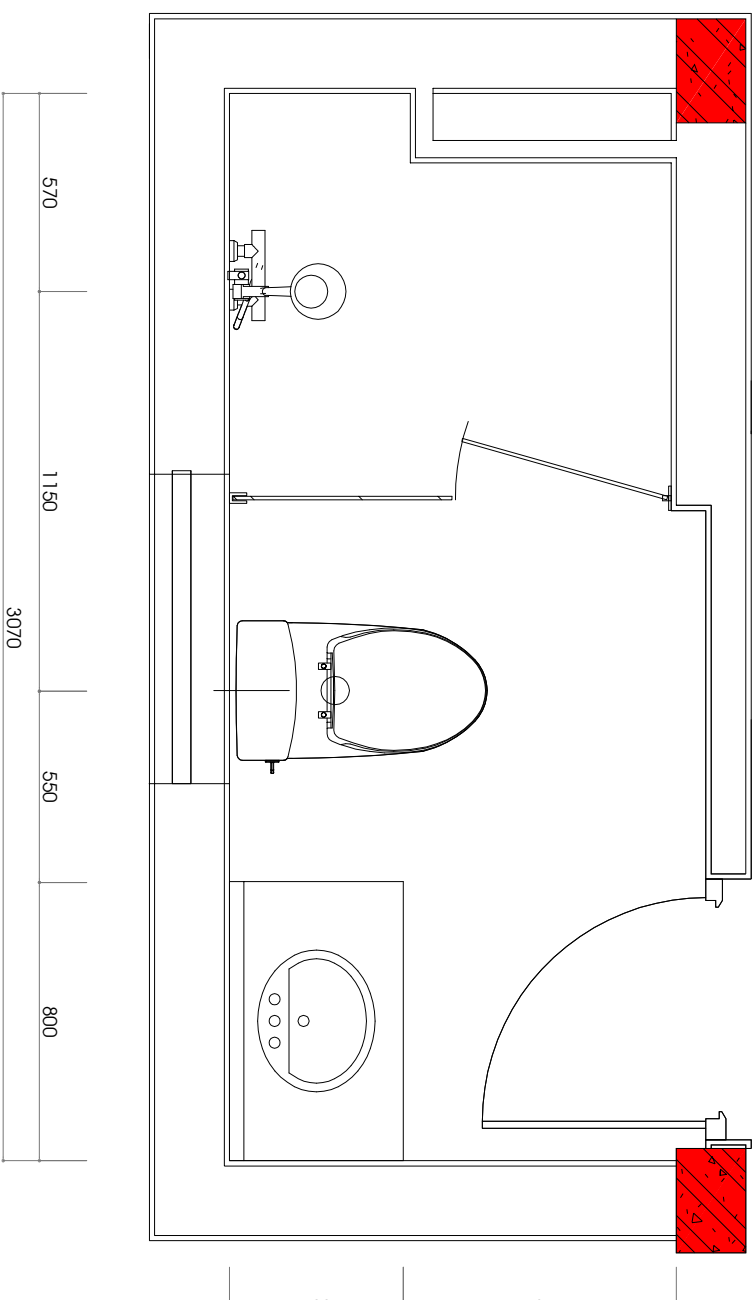

MẶT BẰNG WC

CHỦ THÍCH:

SÀN LÁT GẠCH 300X300 CHỐNG TRƠN TRƯỢT (MẪU XEM 3D)

TƯỜNG ỐP GẠCH 300X600 (ỐP NGANG), MẪU XEM 3D

KIỂM TRA HIỆN TRẠNG TRƯỚC KHI THI CÔNG

CHỦ ĐẦU TƯ: CHỊ DUYÊN

Địa chỉ: Sóc Trăng

BON VỊ TƯ VẤN:

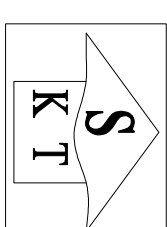

CÔNG TY CỔ PHẦN KIẾN TRÚC KISATO

ĐỊA CHỈ: KHU BỒ THỊ XA L.A. - PHƯỚC LA

QUẬN HÀ ĐÔNG - TP. HÀ NỘI

DỰ ÁN:

THIẾT KẾ NỘI THẤT

GẬP THỰC HIỆN:

THIẾT KẾ BẢN VẼ THI CÔNG

HÀNG MỤC:

NỘI THẤT

TÊN BẢN VẼ:

CHỦ TRÌ THIẾT KẾ:

Chị Trà Thiết Kế Nguyễn Mạnh Cường

THIẾT KẾ:

Ks. NGUYỄN BÀ CẦU

NGƯỜI THỰC HIỆN:

Ks. NGUYỄN BÀ CẦU

HÀ NỘI, NGÀY Project Issue Date

TÝ LỆ:	
KÝ HIỆU BỐ SƠ:	Project Number
BẢN VẼ SỐ:	

GHI CHÚ

- THI CÔNG CẦN KẾT HỢP CHẤT CẢI CẢI CẢI BẢN VẼ LIÊN QUAN
- MỌI THAY ĐỔI NGỒI HỀNH THƯỜNG NHỜ CHỦ BÓN VỊ THI CÔNG VÀ CHỈ BẦU TƯ TRẢ LẠI LẠI BÓN VỊ THIẾT KẾ BẾ CÔNG XỬ LÝ. NHƯ THAY BỐ MẢ CHỈA CỎ Ý KINH ĐỒNG Ý CHỈ BÓN VỊ THIẾT KẾ THÌ NHẢ THỬ PHẢI CHỤU ĐOÀN TOÀN TRẮC NHỂM.
- ĐỒ KINH ĐỒ THÌ LẬP KHI Ồ SẮT BỊA CHẤT NHỮ KẾT CỤ MỖNG BƯỚC THÌ TOÀN THỂO KINH NHỂM. NHỮNG BẮT LỀNH THỒ BẮT CÔNG BỐ 12 THỂ. VĨNH MỖNG CỤC THÌ CỤC THỂ THẢ VÀO LỢP CẮT CẮT DẦY TRÊN SẮ KHI GẬP NHỮ BẮT THỒ HƠN CẢ BỊNH TRẢ LẠI LẠI BÓN VỊ THIẾT KẾ BẾ CÔNG XỬ LÝ. THƯỜNG BỚP KỖNG BẢO LẠI BÓN VỊ THIẾT KẾ SẾ KỖNG CHỤU TRẮC NHỂM VÀ KẾT CỤ MỖNG.
- BÓN VỊ THI CÔNG Ồ TRẮC NHỂM LẬP HỀNH TRẢ BẾ Ồ QUẢ THỀNH THÌ CÔNG BƯỚC AN TOÀN CỎ NGƯỜI VÀ CÔNG THỀNH LẶN CẶN.

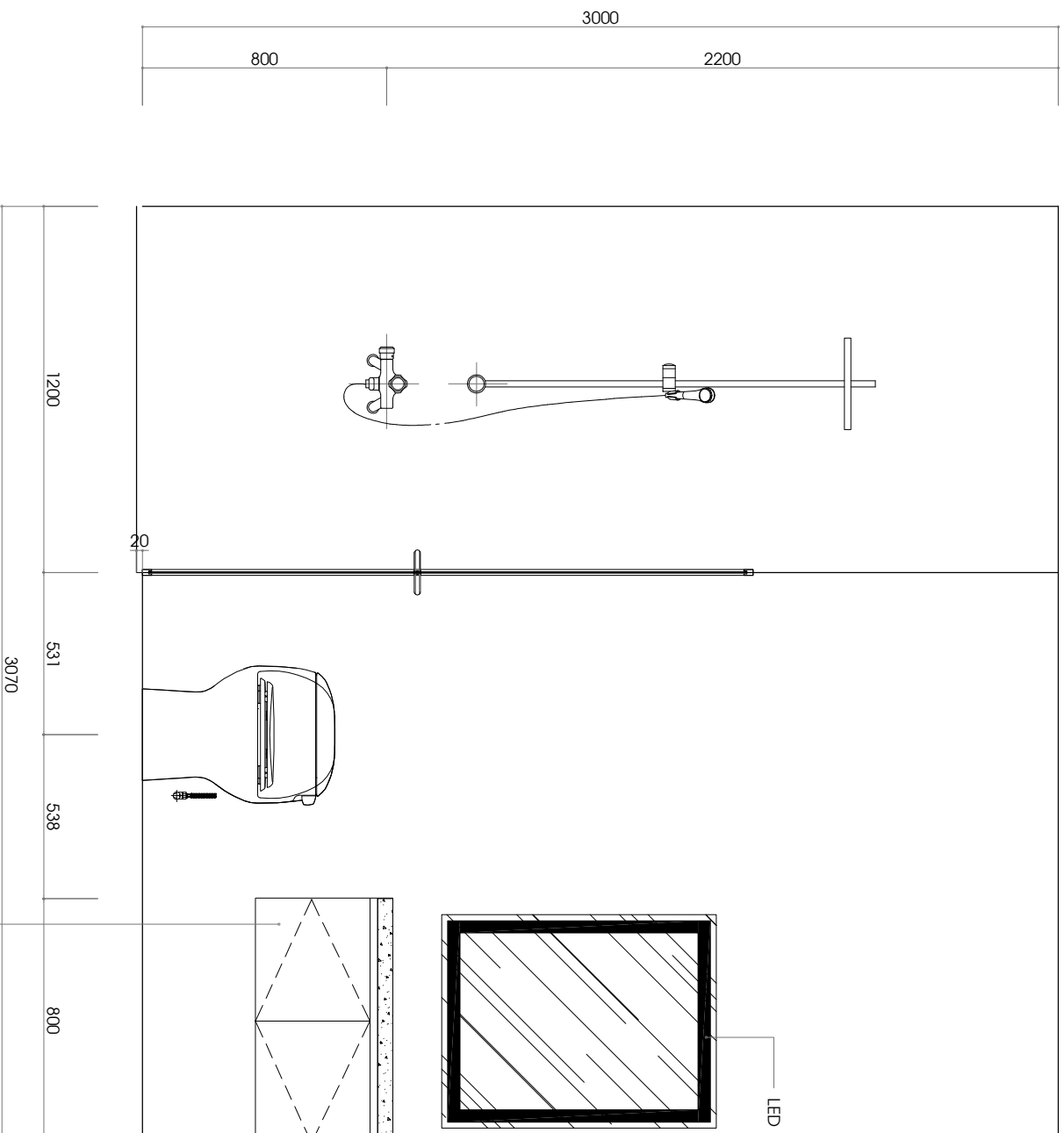

MẶT ĐỪNG 1

TỦ LAVABO GỖ NHỰA PICOMAT

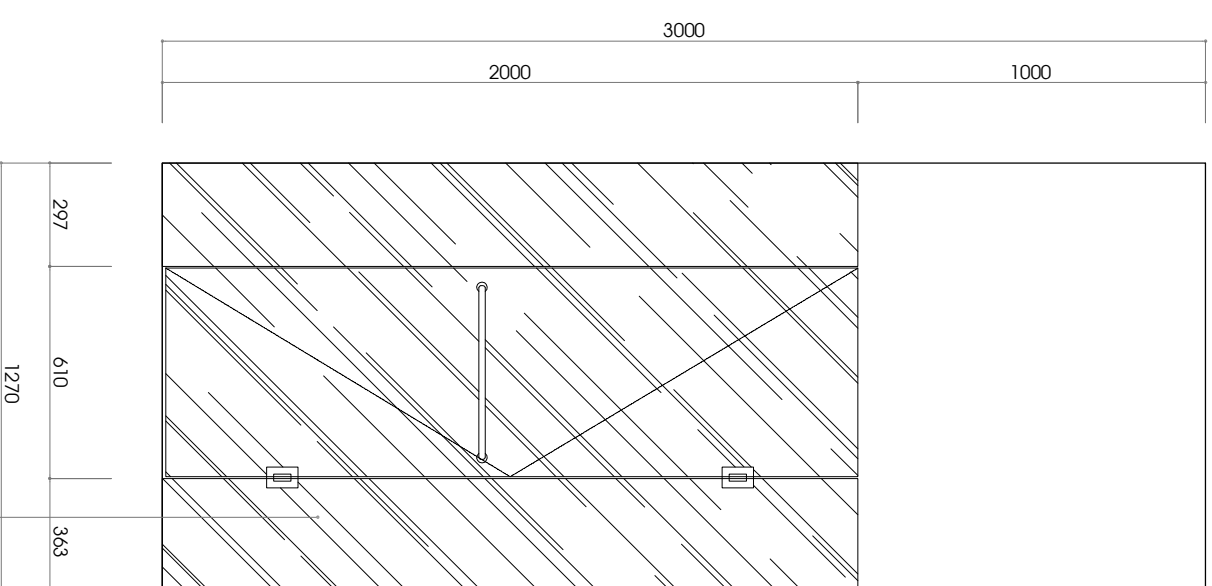

MẶT ĐỪNG 2

VÁCH KÍNH

CHỦ THÌCH :

SÀN LÁT GẠCH 300X300 CHỖNG TRON TRƯỢT (MẪU XEM 3D)

TƯỜNG ỐP GẠCH 300X600 (ỐP NGANG) , MẪU XEM 3D

KIỂM TRẢ HIỆN TRẠNG TRƯỚC KHI THÌ CÔNG

CHỦ ĐẦU TƯ: CHỊ DUYÊN

Địa chỉ: Sóc Trăng

BỘN VẬT TƯ VẠN:

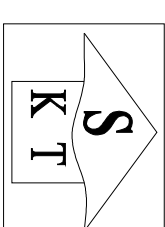

CÔNG TY CỔ PHẦN KIẾN TRÚC KISATO

ĐỊA CHỈ: KHU BỒ THỊ XÁ I.A - PHƯỚC LA

QUẬN HÀ ĐÔNG - TP. HÀ NỘI

DỰ ÁN:

THIẾT KẾ NỘI THẤT

GẠP THỰC HIỆN:

THIẾT KẾ BẢN VẼ THI CÔNG

HÀNG MỤC:

NỘI THẤT

TÊN BẢN VẼ:

PHÒNG NGỦ 4

CHỦ TÀI THIẾT KẾ:

Chị Tài Thiết Kế

Nguyễn Mạnh Cường

THIẾT KẾ:

Ks. NGUYỄN BÀ CẦU

NGƯỜI THÌE HIỆN:

Ks. NGUYỄN BÀ CẦU

HÀ NỘI, NGÀY Project Issue Date

TÝ LỆ:	
KÝ HIỆU HỒ SƠ:	Project Number
BẢN VẼ SỐ:	

GHI CHÚ

- THI CÔNG CẦN KẾT HỢP CHẤT CẢM CÁC BẢN VẼ LIÊN QUAN
- MỌI THAY ĐỔI MẪU HÌNH TRONG QUÉC CỘ BÊN VỊ THÌ CÔNG VÀ CHỈ BẮT VỊ THÌ BẢO LẠI BÊN VỊ THÌ CÔNG KẾ SẾ CÔNG XỬ LÝ. NHƯ THAY BỔI MẢ CHỈA CỘ Ý KINH ĐỒNG Ý CỦA BÊN VỊ THÌ CÔNG THÌ NHẢ THÌ VỊ THÌ CÔNG HOÀN TOÀN TRẮNG NHỮM.
- ĐỒ KẸM CỘ THÌ LẬP KẸM SẮT MẢ CHẮT NHỮ KẸT CỘ MỠNG BƯỚC THÌ TOÀN THÌ BỎ KẸM NHỮM. NHỮM SẮT LỖN THÌ BẮT CỘNG BỔ 12 THÌM. VỊ MỠNG CỘ THÌ CỘC MẢ TỰA VÀO LỖ CỘ CẮT DẶY THÌN SẮ KẸM GẶP NHỮM BẮT YẾU HƠN CẢ BỊNH THÌ BẢO LẠI BÊN VỊ THÌ CÔNG KẾ SẾ CÔNG XỬ LÝ. TRONG BƯỚC KẸM BẢO LẠI BÊN VỊ THÌ CÔNG KẾ SẾ KẸM CỘ THÌ CÔNG NHỮM VÀ KẸT CỘ MỠNG.
- BÊN VỊ THÌ CÔNG CỘ TRẮNG NHỮM LẬP BỊNH THÌA BẾ QUẢ THÌN THÌ CÔNG BƯỚC AN TOÀN CỘ NGƯỜI VÀ CỘ THÌN LẶN CỘM.

CHỦ ĐẦU TƯ: CHỊ DUYÊN

Địa chỉ: SỚC TRĂNG

BON VỊ TƯ VẤN:

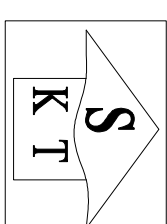

CÔNG TY CỔ PHẦN KIẾN TRÚC KISATO

SHANTO CONSTRUCTION KHAITRUC.COM.VN

Địa chỉ: KHU BỒ TRÍ XÁ L.A. - PHƯỚC LA
QUẬN HÀ ĐÔNG - TP. HÀ NỘI

DỰ ÁN:

THIẾT KẾ NỘI THẤT

GẬP THỰC HIỆN:

THIẾT KẾ BẢN VẼ THI CÔNG

HÀNG MỤC:

NỘI THẤT

TÊN BẢN VẼ

CHỦ TÀI THIẾT KẾ

Chị Tạ Thiết Kế Nguyễn Mạnh Cường

THIẾT KẾ

Ks. NGUYỄN BÀ CẦU

NGƯỜI THỰC HIỆN:

Ks. NGUYỄN BÀ CẦU

HÀ NỘI, NGÀY Project Issue Date

TÝ LẬP:	Project Number
KÝ HIỆU HỒ SƠ:	
BẢN VẼ SỐ:	

GHI CHÚ

- THI CÔNG CẦN KẾT HỢP CHẤT CẢM CÁC BẢN VẼ LIÊN QUAN
- MỌI THAY ĐỔI NGƯỜI HIỆN THI CÔNG, NHƯ CHỖ BÓN VỊ THI CÔNG VÀ CHỖ BÓN VỊ THẢI MÁO LẠI BÓN VỊ THIẾT KẾ BẰNG XỬ LÝ, NHƯ THAY BỐN VỊ CHỖ CÓ Ý KIỆN ĐỒNG Ý CỦA BÓN VỊ THIẾT KẾ TRƯỚC NHÌN THẤY PHẢI CHỊU HOÀN TOÀN TRÁCH NHIỆM.
- ĐỒ KỸ THUẬT CÓ THỂ LƯU NHỮNG SẮT BÀ CHẮT NHƯ KẾT CẤU MĂNG BƯỚC, THỜI TOÀN THEO KÈM NẾU NHƯ: NHÌN BẮT LÊN THỜ BẮT CÔNG SỞ 12 THỜI, VỊNH MĂNG CẤP THI CÔNG BẮT TỰA VÀO LƯỚI CẮT GIẤY TRÊN SẮC KHI GẤP NHÌN BẮT YÊU HỜI CẢNH TRÁNH BẢO LẠM BÓN VỊ THIẾT KẾ BẰNG XỬ LÝ. TRƯỜNG HỢP KHÔNG BẢO LẠM BÓN VỊ THIẾT KẾ SẼ KHÔNG CHỊU TRÁCH NHIỆM VÀ KẾT CẤU MĂNG.
- BÓN VỊ THI CÔNG CÓ TRÁI LƯU NHỮNG LẬP BIÊN HIẾP BẰNG QUẢ TRÊN THI CÔNG BƯỚC AN TOÀN CHO NGƯỜI VÀ CÔNG TRÌNH LẦN CỤN.

MB BỒ TRÍ NỘI THẤT

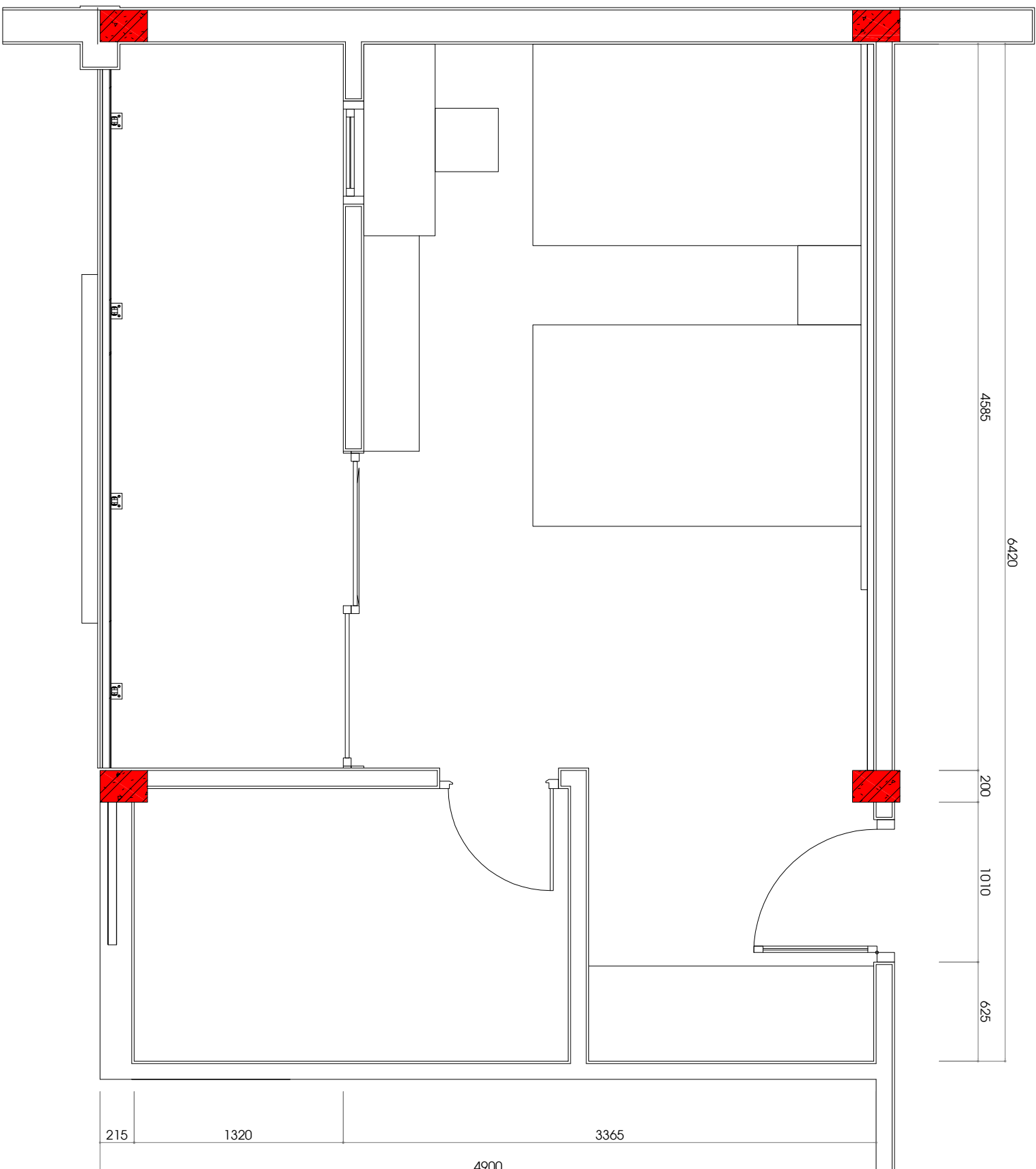

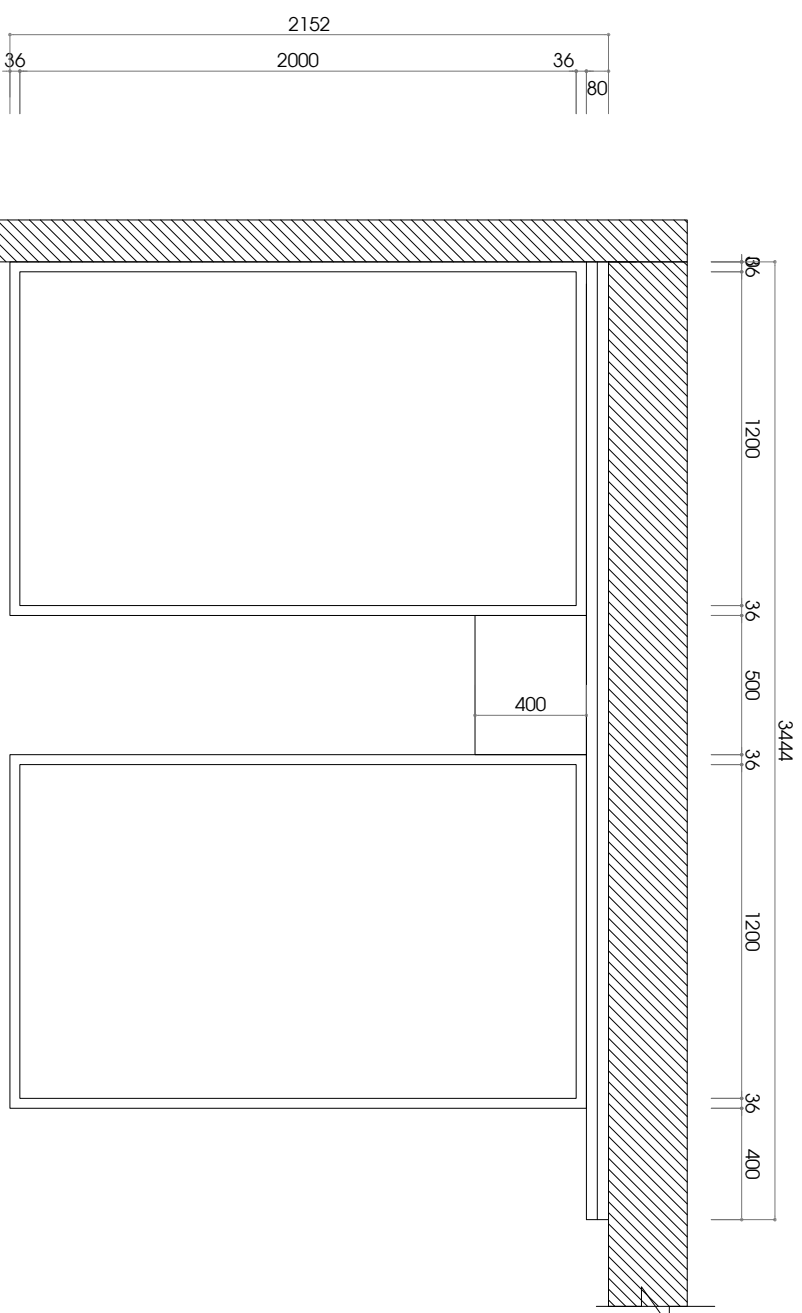

MB GIƯỜNG

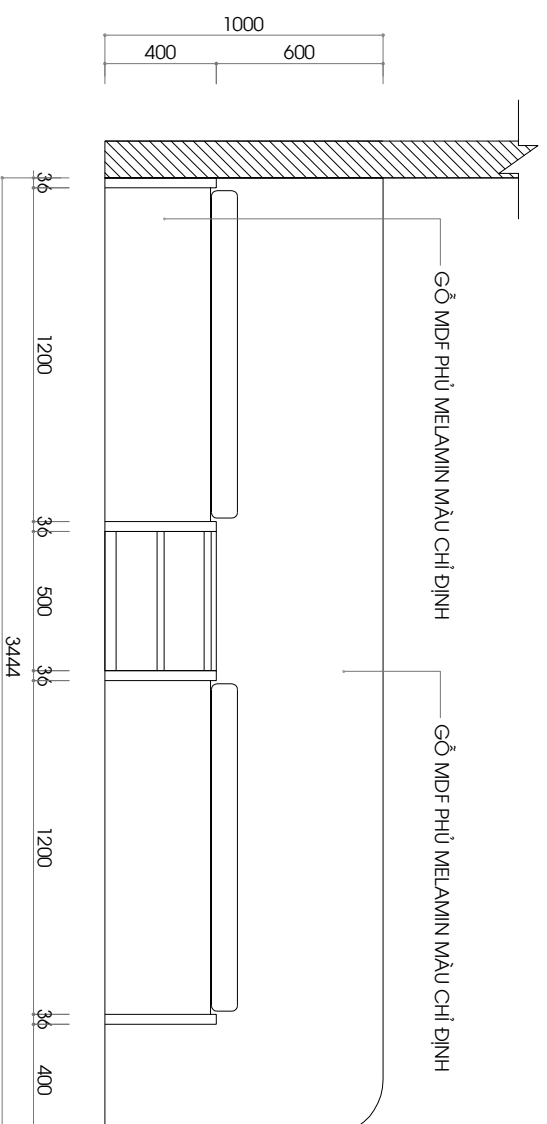

MB GIƯỜNG

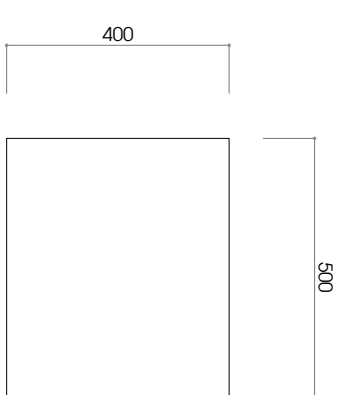

MB TAB

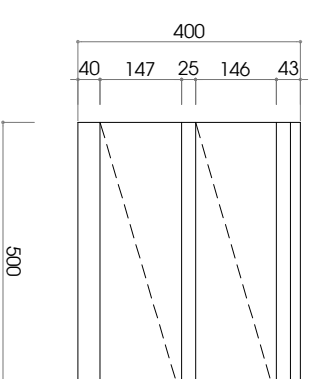

MD TAB

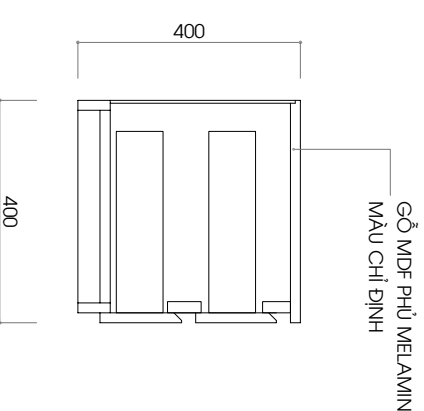

MC TAB

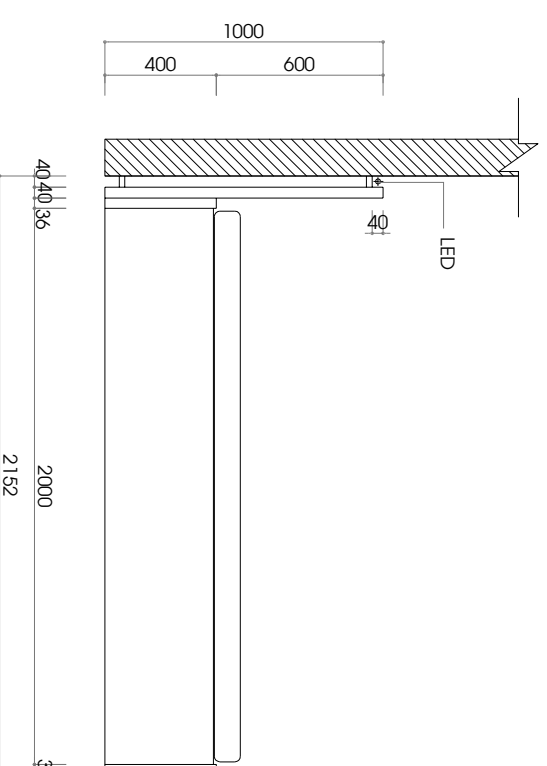

MC GIƯỜNG

SỐ QUẢN LÝ	
CHỖ	
THỜI GIAN	
TRẠNG THÁI	



CÔNG TY TNHH THIẾT KẾ
 ARCHITECTURAL CONSULTING
 VÀ THƯƠNG MẠI ĐÀO TẠO
 VÀ THƯƠNG MẠI ĐÀO TẠO

TRANG

ADDRESS: 301 NGUYỄN VĂN
 AN, QUẬN BÌNH THẠNH, TP. HỒ CHÍ MINH

TELEPHONE: 0903 100 000

EMAIL: info@architectural.com.vn

WEBSITE: www.architectural.com.vn

PROJECT: NHÀ CẤP 12

DATE: 10/2023

SCALE: 1:100

PROJECT: NHÀ CẤP 12

DATE: 10/2023

SCALE: 1:100

PROJECT: NHÀ CẤP 12

DATE: 10/2023

SCALE: 1:100

PROJECT: NHÀ CẤP 12

DATE: 10/2023

SCALE: 1:100

PROJECT: NHÀ CẤP 12

DATE: 10/2023

SCALE: 1:100

PROJECT: NHÀ CẤP 12

DATE: 10/2023

SCALE: 1:100

PROJECT: NHÀ CẤP 12

DATE: 10/2023

SCALE: 1:100

PROJECT: NHÀ CẤP 12

DATE: 10/2023

SCALE: 1:100

PROJECT: NHÀ CẤP 12

DATE: 10/2023

SCALE: 1:100

PROJECT: NHÀ CẤP 12

DATE: 10/2023

SCALE: 1:100

PROJECT: NHÀ CẤP 12

DATE: 10/2023

SCALE: 1:100

PROJECT: NHÀ CẤP 12

DATE: 10/2023

SCALE: 1:100

PROJECT: NHÀ CẤP 12

DATE: 10/2023

SCALE: 1:100

PROJECT: NHÀ CẤP 12

DATE: 10/2023

SCALE: 1:100

PROJECT: NHÀ CẤP 12

DATE: 10/2023

SCALE: 1:100

PROJECT: NHÀ CẤP 12

DATE: 10/2023

SCALE: 1:100

PROJECT: NHÀ CẤP 12

DATE: 10/2023

SCALE: 1:100

PROJECT: NHÀ CẤP 12

DATE: 10/2023

SCALE: 1:100

PROJECT: NHÀ CẤP 12

DATE: 10/2023

SCALE: 1:100

PROJECT: NHÀ CẤP 12

DATE: 10/2023

SCALE: 1:100

PROJECT: NHÀ CẤP 12

DATE: 10/2023

SCALE: 1:100

PROJECT: NHÀ CẤP 12

DATE: 10/2023

SCALE: 1:100

PROJECT: NHÀ CẤP 12

DATE: 10/2023

SCALE: 1:100

PROJECT: NHÀ CẤP 12

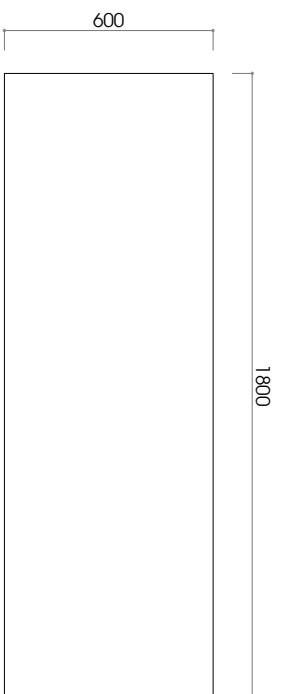

MB TỦ QUẦN ÁO

GỖ MDF PHỦ MELAMIN MÀU CHÌ ĐÌNH

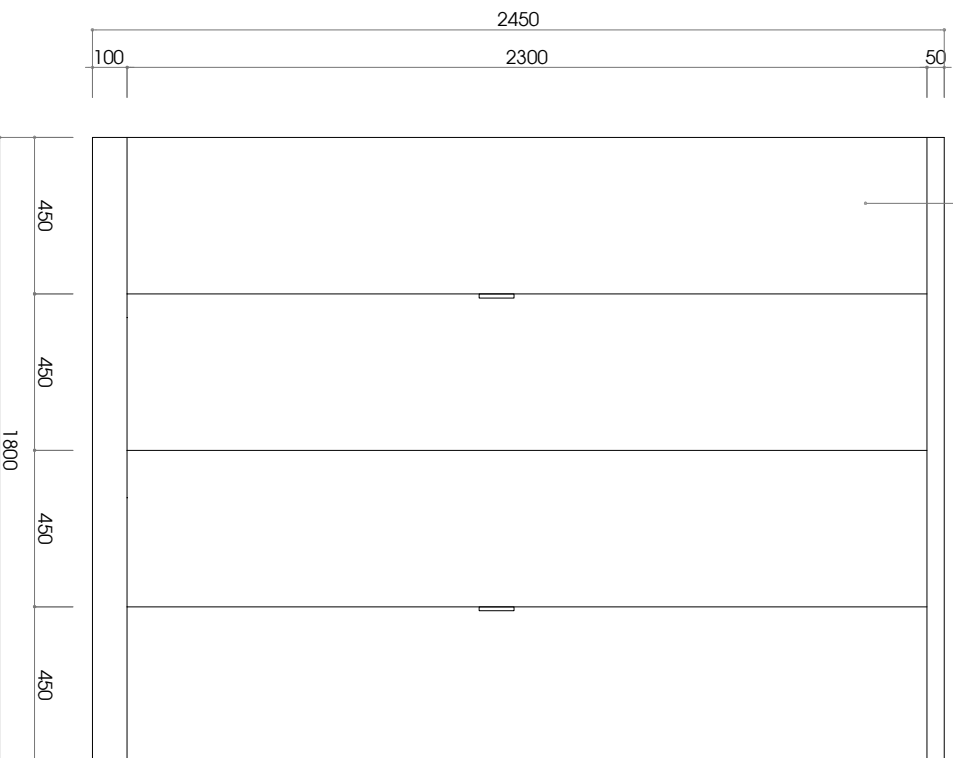

MB TỦ QUẦN ÁO



TAY NẮM

TAY NẮM SẮT 10MM SON TĨNH ĐIỆN ĐEN (THEO MẪU)

TAY NẮM CHỈ LẮP CẢNH CỬA BÊN PHẢI

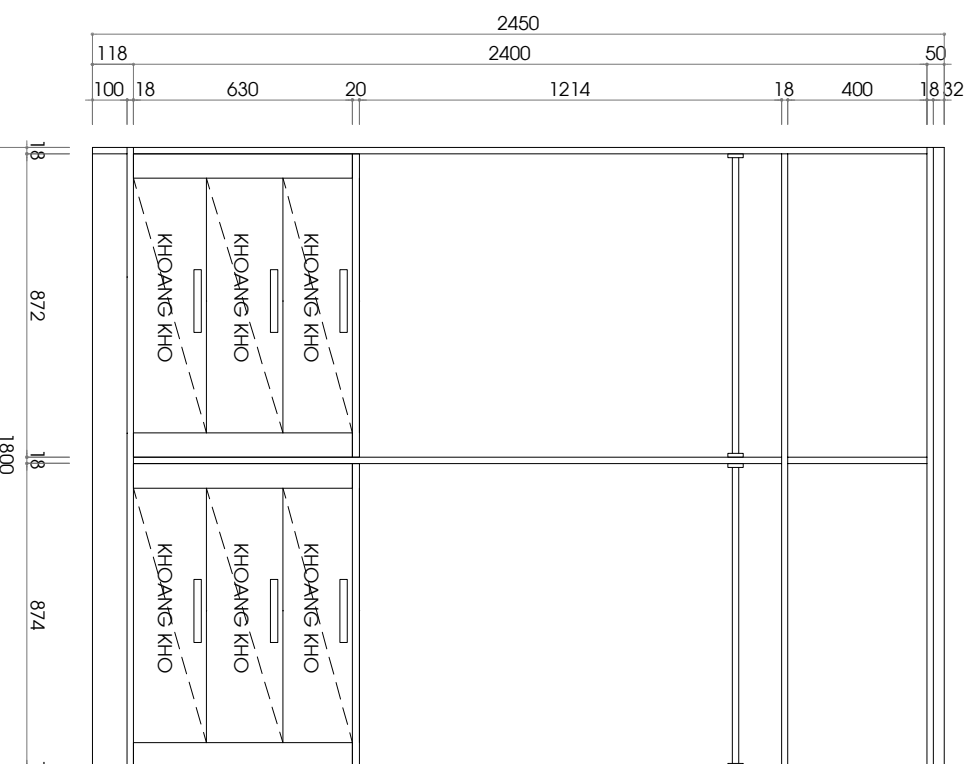

MB KHÔNG CẢNH

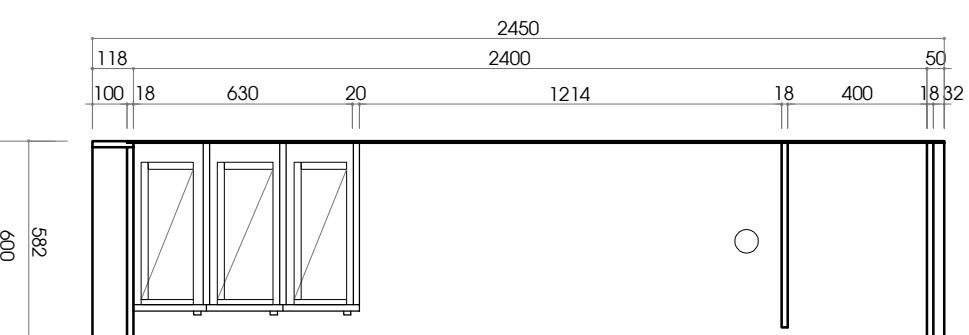

MẶT CẮT

CHỦ ĐẦU TƯ: CHỊ DUYÊN	
Địa chỉ: Sóc Trăng	
BON VỊ TƯ VẤN:	
CÔNG TY CỔ PHẦN KIẾN TRÚC KISATO	
ĐỊA CHỈ KHU ĐỒ THỊ XA LA - PHƯỚC LA QUẬN HÀ ĐÔNG - TP HÀ NỘI	
DỰ ÁN:	THIẾT KẾ NỘI THẤT
ĐẠ ĐƯỢC HIỆN:	THIẾT KẾ BẢN VẼ THI CÔNG
HÀNG MỤC:	NỘI THẤT
TÊN BẢN VẼ:	
CHỦ TRƯ THIẾT KẾ:	Nguyễn Mạnh Cường
Chủ Trì Thiết Kế:	
THIẾT KẾ:	Ks. NGUYỄN BÀ CẦU
NGƯỜI THẺ HIỆN:	
Ks. NGUYỄN BÀ CẦU	
HÀ NỘI, NGÀY Project Issue Date	
TÝ LẬP:	Project Number
KÝ HIỆU BỐ SƠ:	
BẢN VẼ SỐ:	
GHI CHÚ	
1. THI CÔNG CẦN KẾT HỢP CHẤT CẢM CÁC BẢN VẼ LIÊN QUAN	
2. MỌI THAY ĐỔI MẪU HÌNH TRƯỚC KHI CHỌN BÀN VẼ THI CÔNG VÀ CHỈ BÀN VẼ THI CÔNG MỚI ĐƯỢC CHẤP NHẬN	
3. BÀN VẼ THIẾT KẾ THỰC HIỆN CHỈ DÙNG CHO MỤC ĐÍCH THI CÔNG VÀ KHÔNG ĐƯỢC SỬ DỤNG CHO MỤC ĐÍCH KHÁC	
4. BÀN VẼ THI CÔNG CÓ TRÁI LỆNH LẬP HIỆN TRẢ BẾ QUẢ TRÊN THI CÔNG BƯỚC AN TOÀN CHO NGƯỜI VÀ CÔNG TRÌNH LẦN CỤN	

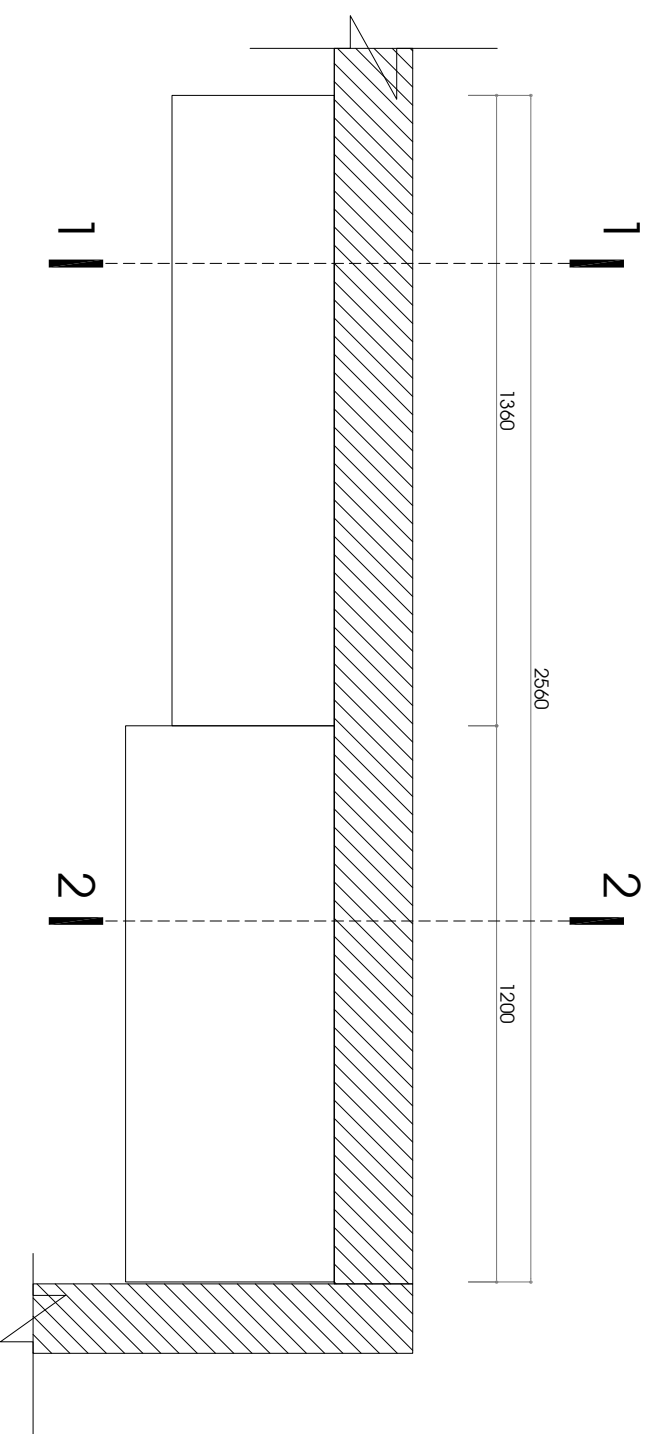

GHI CHÚ
GỖ MDF PHỦ MELAMIN MÀ CHỈ ĐỊNH

MẶT BẰNG KỆ TV

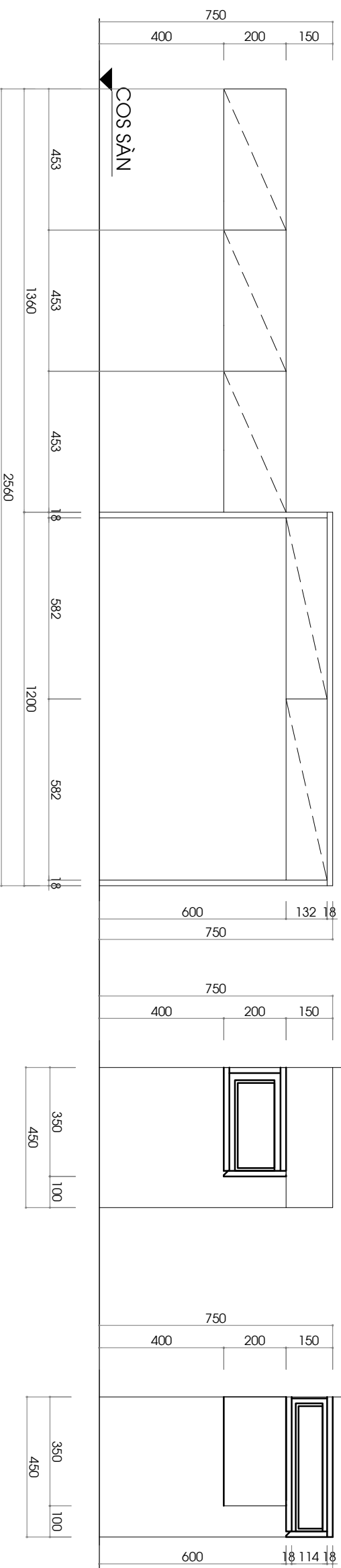

MẶT ĐÚNG KỆ TV

MẶT CẮT 1-1

MẶT CẮT 2-2

CHỦ ĐẦU TƯ: CHỊ DUYÊN

Địa chỉ: Sóc Trăng

BON VY TƯ VẤN:

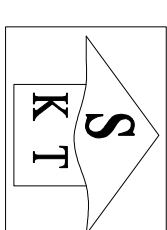

CÔNG TY CỔ PHẦN KIẾN TRÚC KISATO

Địa chỉ: Khu phố Xa Lã - Phường Xa Lã - Quận Hà Đông - TP Hà Nội

Địa chỉ: Khu phố Xa Lã - Phường Xa Lã - Quận Hà Đông - TP Hà Nội

DỰ ÁN:

Thiết kế nội thất

GẬP THỰC HIỆN:

Thiết kế bản vẽ thi công

HÀNG MỤC:

NỘI THẤT

TÊN BẢN VẼ:

CHỦ TÀI THIẾT KẾ:

Chị Tài Thiết kế

Nguyễn Mạnh Cường

THIẾT KẾ:

Ks. NGUYỄN BÀ CẦU

NGƯỜI THỂ HIỆN:

Ks. NGUYỄN BÀ CẦU

HÀ NỘI, NGÀY Project Issue Date

TÝ LỆ:	
KÝ HIỆU HỒ SƠ:	Project Number
BẢN VẼ SỐ:	

GHI CHÚ

1. THI CÔNG CẦN KẾT HỢP CHẤT CEMENT CÁC BÀN VẼ LIÊN QUAN
2. MỌI THAY ĐỔI MẪU HÌNH TRONG QUÁ TRÌNH THI CÔNG CẦN THÔNG BÁO VÀ CHỈ ĐƯỢC THỰC HIỆN LẠI BÊN VỊ THIẾT KẾ BẾ CÔNG XỬ LÝ. NHƯ THAY BỔI MÀ CHỈ CÓ Ý KIẾN ĐỒNG Ý CỦA BÊN VỊ THIẾT KẾ THÌ MỚI THỰC HIỆN CHỌN TOÀN THẮC NHIỆM.
3. ĐÓNG KÉP: THỰC HIỆN ĐÓNG KÉP BÊN CHẤT CEMENT KẾT CẤU MỖNG ĐƯỢC THI CÔNG THEO KẾ HOẠCH NHIỆM VỤ. NHƯ BẮT LƯU THỦ BẮT CÔNG MỘT (2) TẦNG, VÀI MỖNG CẤP THI CÔNG BẮT VÀO VÀO LỚP CẮT CẮT ĐỂ TRÊN SÀN. KHI GẬP NHẬN BẮT YÊU HỎI CẢ BÊN THỰC HIỆN LẠI BÊN VỊ THIẾT KẾ BẾ CÔNG XỬ LÝ. TRONG QUÁ TRÌNH THI CÔNG VÀ KẾT CẤU MỖNG.
4. BÊN VỊ THI CÔNG CÓ TRÁCH NHIỆM LẬP BIÊN BẢN VỀ QUÁ TRÌNH THI CÔNG ĐƯỢC AN TOÀN CHO NGƯỜI VÀ CÔNG TRÌNH LẦN CỤN.

CHỦ ĐẦU TƯ: CHỊ DUYÊN

Địa chỉ: Sóc Trăng

BON VỊ TỰ VẬN:

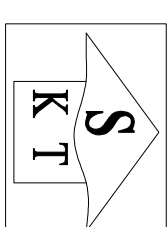

CÔNG TY CỔ PHẦN KIẾN TRÚC KISATO

ĐỊA CHỈ KHU ĐỒ THỊ XÃ LA - PHƯỚC LA

QUẬN HÀ ĐÔNG - TP HÀ NỘI

DỰ ÁN:

THIẾT KẾ NỘI THẤT

GẬP THỰC HIỆN:

THIẾT KẾ BẢN VẼ THI CÔNG

HÀNG MỤC:

NỘI THẤT

TÊN BẢN VẼ

CHỦ TÀI THIẾT KẾ

Chị Tạ Thiết Kế Nguyễn Mạnh Cường

THIẾT KẾ

Ks. NGUYỄN BÁ CẦU

NGƯỜI THỂ HIỆN:

Ks. NGUYỄN BÁ CẦU

HÀ NỘI, NGÀY Project Issue Date

TÝ LỆ:	
KÝ HIỆU HỒ SƠ:	Project Number
BẢN VẼ SỐ:	

GHI CHÚ

- THI CÔNG CẦN KẾT HỢP CHẤT CẢI CẢI CẢI BẢN VẼ LIÊN QUAN
- MỌI THAY ĐỔI MỌI ĐIỀU KIỆN THI CÔNG NHƯ CÔNG VIỆC THI CÔNG VÀ CHỈ ĐƯỢC THỰC HIỆN LẠI BÊN VỊ THIẾT KẾ BẾ CÔNG XỬ LÝ. NHƯ THAY BỔI MÀ CHỈ CÓ Ý KIỆN ĐỒNG Ý CỦA BÊN VỊ THIẾT KẾ THÌ MỚI THỰC HIỆN CHỌI ĐOÀN TOÀN TRẮNG NHƯM.
- ĐO KHI CÔNG CẦN THI CÔNG ĐỂ ĐẢM BẢO CHẤT LƯỢNG THI CÔNG VÀ CHỈ ĐƯỢC THỰC HIỆN LẠI BÊN VỊ THIẾT KẾ BẾ CÔNG XỬ LÝ. NHƯ THAY BỔI MÀ CHỈ CÓ Ý KIỆN ĐỒNG Ý CỦA BÊN VỊ THIẾT KẾ THÌ MỚI THỰC HIỆN CHỌI ĐOÀN TOÀN TRẮNG NHƯM.
- BÊN VỊ THI CÔNG CẦN THI CÔNG ĐỂ ĐẢM BẢO CHẤT LƯỢNG THI CÔNG VÀ CHỈ ĐƯỢC THỰC HIỆN LẠI BÊN VỊ THIẾT KẾ BẾ CÔNG XỬ LÝ. NHƯ THAY BỔI MÀ CHỈ CÓ Ý KIỆN ĐỒNG Ý CỦA BÊN VỊ THIẾT KẾ THÌ MỚI THỰC HIỆN CHỌI ĐOÀN TOÀN TRẮNG NHƯM.

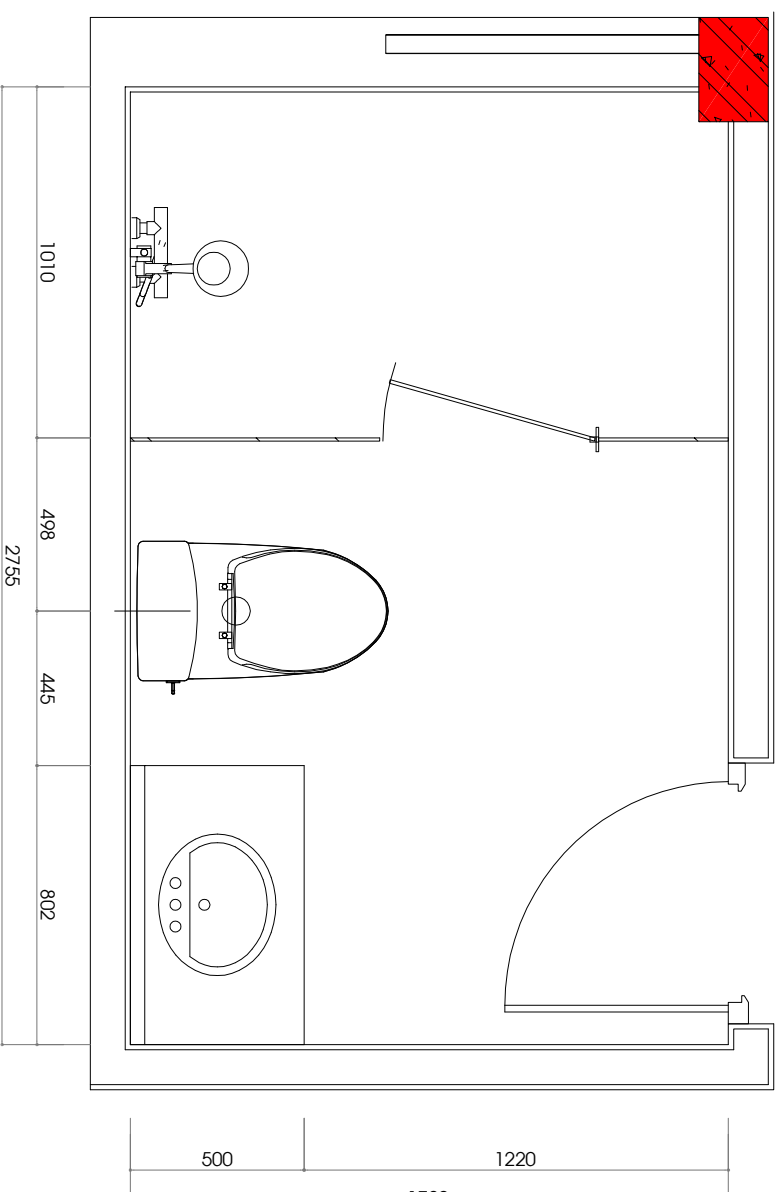

MẶT BẰNG WC

CHỦ THÍCH:

SÀN LÁT GẠCH 300X300 CHỐNG TRƠN TRƯỢT (MẪU XEM 3D)

TƯỜNG ỐP GẠCH 300X600 (ỐP NGANG), MẪU XEM 3D

KIỂM TRA HIỆN TRẠNG TRƯỚC KHI THI CÔNG

CHỦ ĐẦU TƯ: CHỊ DUYÊN

Địa chỉ: Sóc Trăng

BỘN VẬT TƯ VẪN:

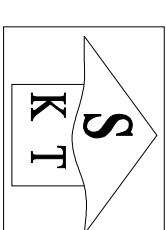

CÔNG TY CỔ PHẦN KIẾN TRÚC KISATO

ĐỊA CHỈ KHU PHỐ THỊ XÃ LA - PHƯỚC LA

QUẬN HÀ ĐÔNG - TP HÀ NỘI

DỰ ÁN:

THIẾT KẾ NỘI THẤT

GẬP THỰC HIỆN:

THIẾT KẾ BẢN VẼ THI CÔNG

HÀNG MỤC:

NỘI THẤT

TÊN BẢN VẼ:

CHỦ TRƯ THIẾT KẾ:

Chị Trà Thiết Kế Nguyễn Mạnh Cường

THIẾT KẾ:

Ks. NGUYỄN BÀ CẦU

NGƯỜI THỜ HIỆN:

Ks. NGUYỄN BÀ CẦU

HÀ NỘI, NGÀY Project Issue Date

TÝ LỆ:	
KÝ HIỆU BỐ SƠ:	Project Number
BẢN VẼ SỐ:	

GHI CHÚ

- THI CÔNG CẦN KẾT HỢP CHẤT CẢM CÁC BẢN VẼ LIÊN QUAN
- MỌI THAY ĐỔI NGỒI HỀM TRƯỜNG, NGỒI CHỖ BÀN VÍ THI CÔNG VÀ CHỖ BÀN VÍ TRẢI BÀN LẠI BÀN VÍ THIẾT KẾ BẾ CÔNG XỬ LÝ, NHƯ THAY BỔI MÀ CHỖ CÓ Ý KIỆN ĐỒNG Ý CỦA BÀN VÍ THIẾT KẾ TRÊN NHÀ TRUYỀN CHỮ ĐƠN TOÀN TRẮNG NHẸM.
- ĐỒ KỸ THUẬT CÓ THỂ LƯU NHỮNG SẮT BỊA CHẮT NHỮNG KẾT CẤU MỠNG ĐƯỢC THAY TOÀN THEO KINH NGHIỆM, NHƯN BẮT LƯU THỒ BẮT CÔNG BỐ 12 THỜI, VỊN MỠNG CẤP THI CÔNG PHẢI TỰA VÀO LỚP CẮT CẮT DÂY TRÊN SẮC KHI GẤP NHỒ BẮT YẾU HỒN CẢ BỊNH TRẢI BẢO LẠI BÀN VÍ THIẾT KẾ BẾ CÔNG XỬ LÝ. TRƯỜNG HỢP KHÔNG BẢO LẠI BÀN VÍ THIẾT KẾ SẾ KHÔNG CHẤU TRẮNG NHỀM VÀ KẾT CẤU MỠNG.
- BÀN VÍ THI CÔNG CÓ TRẮNG NHỀM LẬP HỀM TRẮNG BẾ QUẢ TRỀNG THI CÔNG ĐƯỢC AN TOÀN CHO NGƯỜI VÀ CÔNG TRỀNG LẶN CẶN.

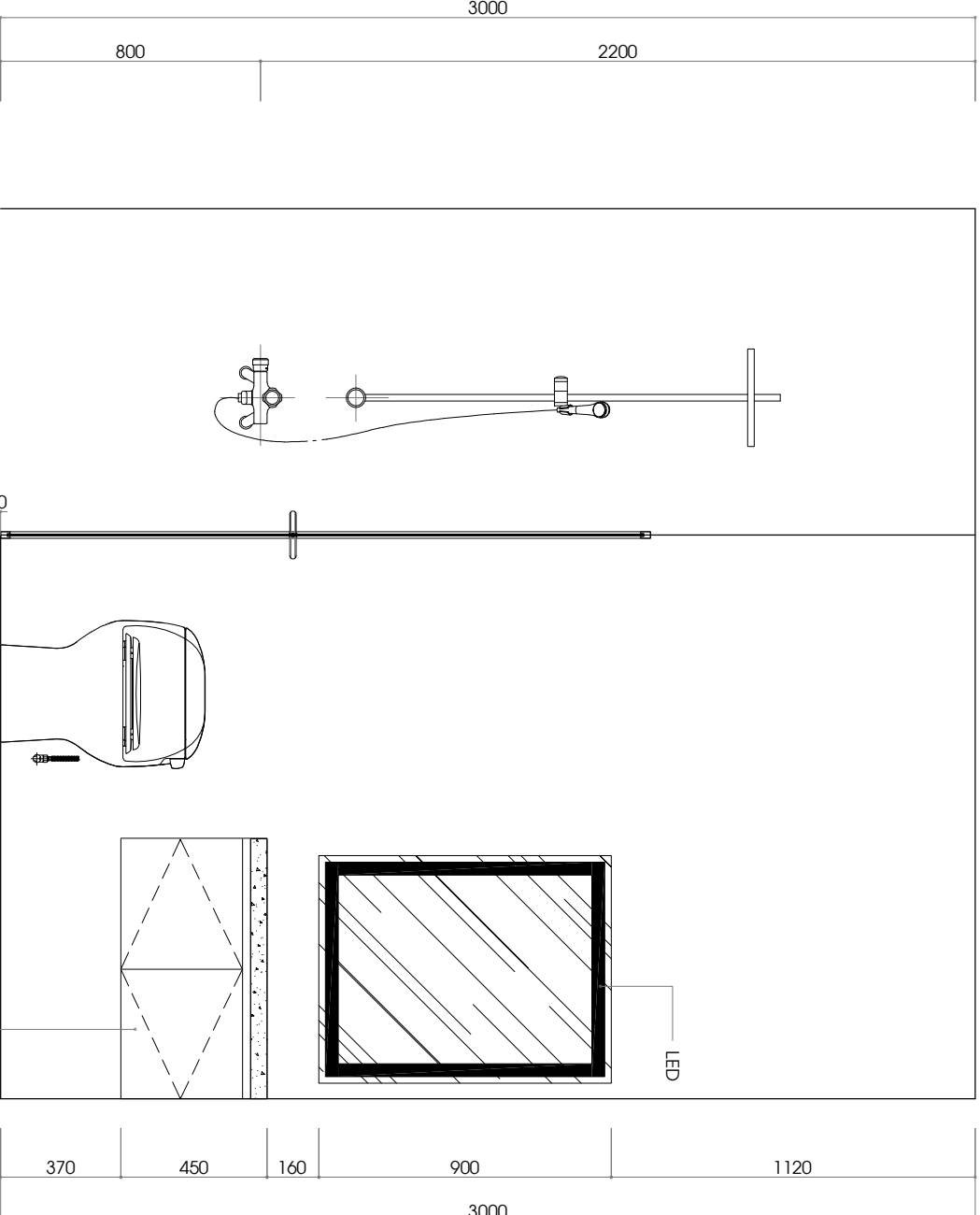

1005	488	447	800
2740			

TỦ LAVABO GỖ NHỰA PICOMAT

MẶT ĐỨNG 1 WC

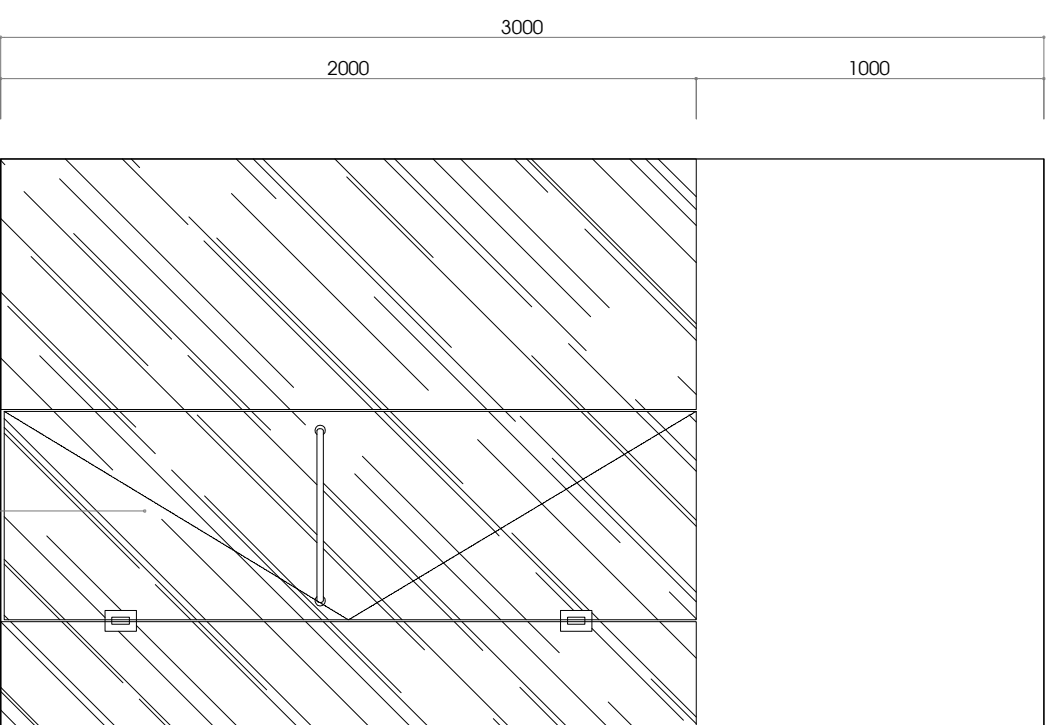

720	610	363
1693		

VÁCH KÍNH

MẶT ĐỨNG 2 WC

CHỦ THÍCH:

SÀN LÁT GẠCH 300X300 CHỐNG TRƠN TRƯỢT (MẪU XEM 3D)

TƯỜNG ỐP GẠCH 300X600 (ỐP NGANG), MẪU XEM 3D

KIỂM TRA HIỆN TRẠNG TRƯỚC KHI THI CÔNG

CHỦ ĐẦU TƯ: CHỊ DUYÊN

Địa chỉ: Sóc Trăng

BON VỊ TƯ VẤN:

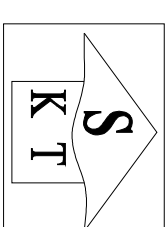

CÔNG TY CỔ PHẦN KIẾN TRÚC KISATO

ĐỊA CHỈ: KHU BỒ THỊ XÁ L.A. - PHƯỚC LA

QUẬN HÀ ĐÔNG - TP. HÀ NỘI

DỰ ÁN:

THIẾT KẾ NỘI THẤT

GẬP THỰC HIỆN:

THIẾT KẾ BẢN VẼ THI CÔNG

HÀNG MỤC:

NỘI THẤT

TÊN BẢN VẼ:

PHÒNG NGỦ 5

CHỦ TÀI THIẾT KẾ:

Chị Tài Thiết Kế

Nguyễn Mạnh Cường

THIẾT KẾ:

Ks. NGUYỄN BÀ CẦU

NGƯỜI THÌE HIỆN:

Ks. NGUYỄN BÀ CẦU

HÀ NỘI, NGÀY Project Issue Date

TÝ LỆ:	
KÝ HIỆU HỒ SƠ:	Project Number
BẢN VẼ SỐ:	

GHI CHÚ

- THI CÔNG CẦN KẾT HỢP CHẤT CẢM CÁC BẢN VẼ LIÊN QUAN
- MỌI THAY ĐỔI MỌI ĐIỀU NHIỀU TRƯỜNG HỢP CÓ BÊN VỊ THÌ CÔNG VÀ CHỊ BẦU TƯ THẢO LUẬN LẠI BÊN VỊ THÌ CÔNG KẾ SẾ CÔNG XỬ LÝ. NẾU THAY ĐỔI MÀ CHỊ CỎ Ý KINH ĐỒNG Ý CỦA BÊN VỊ THÌ CÔNG THÌ NHÌ THÌU PHẢI CHỊU HOÀN TOÀN TRÁCH NHIỆM.
- ĐỒ KHIẾNG CÓ THÌU LẬP KHIẾNG SẮT BỊA CHẮT NHÌU KẾT CỤY MỖNG BƯỚC THÌU TOÀN THÌUO KINH NHIỆM. NHÌN BẮT LÌNH THÌU BẮT CỖNG BỎ 12 THÌU. VÌN MỖNG CỖC THÌ CỖC NHÌU TÌU VÀO LỢY CẮT CẮT DÌUY THÌN SẮC KHI GẬP NHÌN BẮT YẾU HON CẢ BỊNH THÌU BÌUO LẠI BÊN VỊ THÌ CÔNG KẾ SẾ CÔNG XỬ LÝ. TRƯỜNG HỢP KHIẾNG BÌUO LẠI BÊN VỊ THÌ CÔNG KẾ SẾ KHIẾNG CHỊU TRÁCH NHIỆM VÀ KẾT CỤY MỖNG.
- BÊN VỊ THÌ CÔNG CÓ TRÁCH NHIỆM LẬP BỊNH THÌU SẾ QUẢ THÌN THÌ CÔNG BƯỚC AN TOÀN CHO NGƯỜI VÀ CÔNG THÌN HÌ LÀN CỤM.

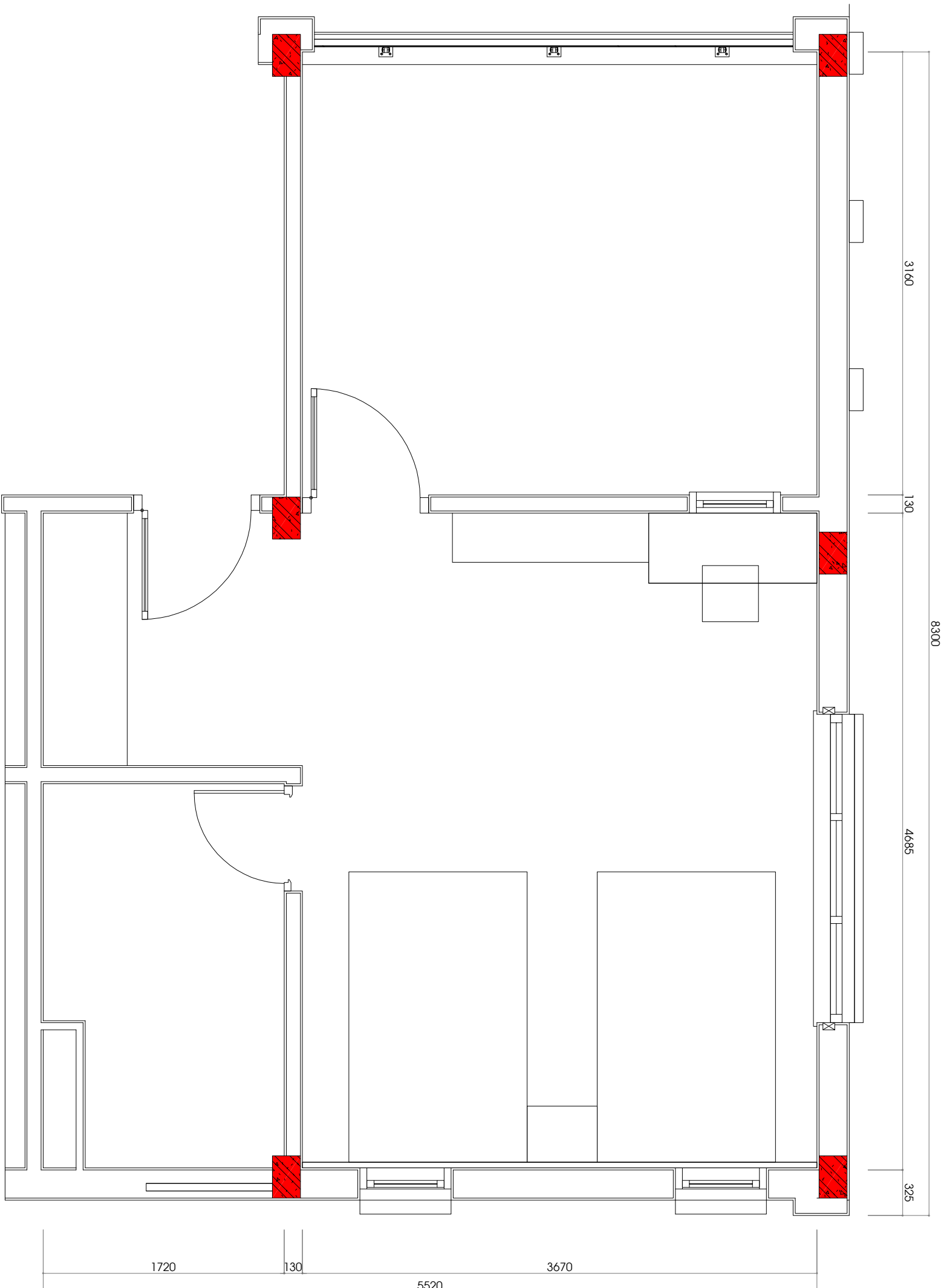

MB BỒ TRÍ NỘI THẤT

CHỦ ĐẦU TƯ: CHỊ DUYÊN

Địa chỉ: Sóc Trăng

BON VITU VẠN:

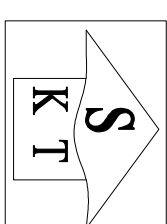

CÔNG TY CỔ PHẦN KIẾN TRÚC KISATO

SHANTO CONSTRUCTION KHAITRUC COMPANY

Địa chỉ: Khu phố Xa Lã - Phường 1
Quận Hà Đông - TP Hà Nội

DỰ ÁN:

Thiết kế nội thất

GAB THỰC HIỆN:

Thiết kế bản vẽ thi công

HÀNG MỤC:

NỘI THẤT

TÊN BẢN VẼ:

CHỦ TÀI THIẾT KẾ:

Chị Tạ Thiết Kế Nguyễn Mạnh Cường

THIẾT KẾ:

Ks. NGUYỄN BÀ CẦU

NGƯỜI THÌ HIỆN:

Ks. NGUYỄN BÀ CẦU

HÀ NỘI, NGÀY Project Issue Date

TÝ LẬP:	Project Number
KÝ HIỆU HỒ SƠ:	
BẢN VẼ SỐ:	

GHI CHÚ

- THI CÔNG CẦN KẾT HỢP CHẤT CẢM CÁC BẢN VẼ LIÊN QUAN
- MỌI THAY ĐỔI NGƯỜI HIỆN THI TRƯỞNG (NHƯ CÓ BÊN Ý THÌ CÔNG VÀ CHỈ BÊN Ý THÌ MÀO LẠI BÊN Ý THÌ THIẾT KẾ BÈ CÔNG XỬ LÝ. NHƯ THAY BỔI MÀ CHỈ CÓ Ý KIỆN ĐỒNG Ý CỦA BÊN Ý THIẾT KẾ THÌ MỚI THAY THAY CHỈ CHỮ HOÀN TOÀN TRÁNG NHẸM.
- ĐỒ KẸM CỎ THÌ LẬP NHỎ SẮT MÀ CHỈ XÁC KẾT CỬ MỘT MỘT MỘT THÌ TOÀN THEO KẸM NHẸM. NHƯ MẮT LÍNH THÌ BẮT CÔNG BỐ 12 THÌ, YÊN MỘT CỤC THÌ CỤC MẮT TỰA VÀO LƯỖ CẮT CẮT DÂY TRÊN SẮ KẸM GẤP NHƯ BẮT YÊU HƠN CẢ BÌNH TRẢI MÀO LẠI BÊN Ý THIẾT KẾ BÈ CÔNG XỬ LÝ. TRƯỜNG HỢP KHÔNG BẢO LẠI BÊN Ý THIẾT KẾ SẾ KHÔNG CHẤU TRÁNG NHẸM VÀ KẾT CẤU MỘT.
- BÊN Ý THÌ CÔNG CỎ TRÁNG NHẸM LẬP HIỆN HIẾP BÈ QUẢ TRÊN THÌ CÔNG BƯỚC AN TOÀN CHO NGƯỜI VÀ CÔNG TRÊN LÀN CẢN.

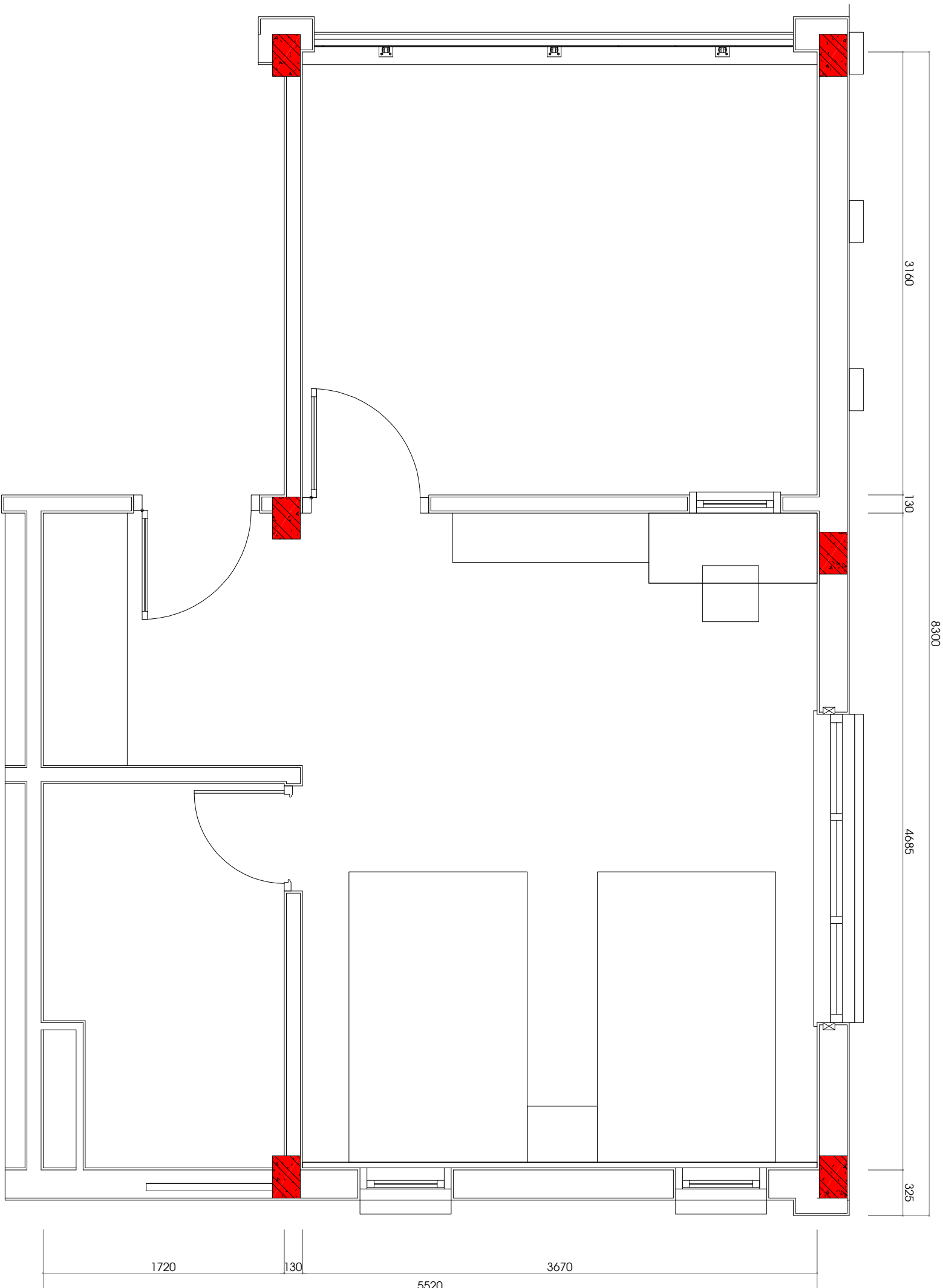

MB BỒ TRÍ NỘI THẤT

CHỦ ĐẦU TƯ: CHỊ DUYÊN	
Địa chỉ: Sóc Trăng	
BON VITU VÂN:	
CÔNG TY CỔ PHẦN KIẾN TRÚC KISATO KISATO CONSTRUCTION & INTERIORS COMPANY	
Địa chỉ: Khu phố Xa Lã - Phường 1 Quận Hà Đông - TP Hà Nội	
Dự án:	
Thiết kế nội thất	
GAB THỰC HIỆN:	
Thiết kế bản vẽ thi công	
Hàng mục:	
Nội thất	
Tên bản vẽ:	
Nội thất	
Chủ trì thiết kế:	Nguyễn Mạnh Cường
Chủ trì thiết kế:	
Thiết kế:	
Ks. Nguyễn Bá Cầu	
Người thể hiện:	
Ks. Nguyễn Bá Cầu	
Hà Nội, Ngày Project Issue Date	
Tỷ lệ:	Project Number
Ký hiệu hồ sơ:	
Bản vẽ số:	
GHI CHÚ	
1. THI CÔNG CẦN KẾT HỢP CHẤT LIỆU CÁC BẢN VẼ LIÊN QUAN	
2. MỌI THAY ĐỔI NGƯỜI HIỆN THI TRƯỞNG (NHƯ CÓ BÊN Ý THÌ CÔNG VÀ CHỈ BÊN Ý THÌ MÀO LẠI BÊN Ý THÌ THIẾT KẾ BÊN CÔNG XỬ LÝ. NHƯ THAY ĐỔI MÀ CHỈ CÓ Ý KIỆN ĐỒNG Ý CỦA BÊN Ý THÌ THIẾT KẾ THÌ MỚI THAY ĐỔI CHỈU HOÀN TOÀN TRÁCH NHIỆM.	
3. DO KHÔNG CÓ THÌ LẬP, NHƯ SẮT BÀ CHẤT NHƯ KẾT CẤU MỘT BƯỚC THÌ TOÀN THỂ KINH NGHIỆM: NHƯ BẮT LƯU THÒ BẮT CÔNG BỐ 12 THỜI, YÊN MỘNG CẤP THÌ CẤP PHÁT TỰA VÀO LƯỚI CẮT CẮT ĐÂY TRÊN SẮC KHI GẤP NHƯ BẮT YÊU HỜI CẢ BÊN Ý THÌ MÀO LẠI BÊN Ý THÌ THIẾT KẾ BÊN CÔNG XỬ LÝ. TRƯỜNG HỢP KHÔNG BẢO LẠI BÊN Ý THÌ THIẾT KẾ SẼ KHÔNG CHỊU TRÁCH NHIỆM VÀ KẾT CẤU MỘNG.	
4. BÊN Ý THÌ CÔNG CÓ TRÁI LƯU NHƯ MỊ LẬP BÊN Ý THÌ BẾ QUẢ TRÊN THÌ CÔNG BƯỚC AN TOÀN CHO NGƯỜI VÀ CÔNG TRÌNH LẦN CỤN.	

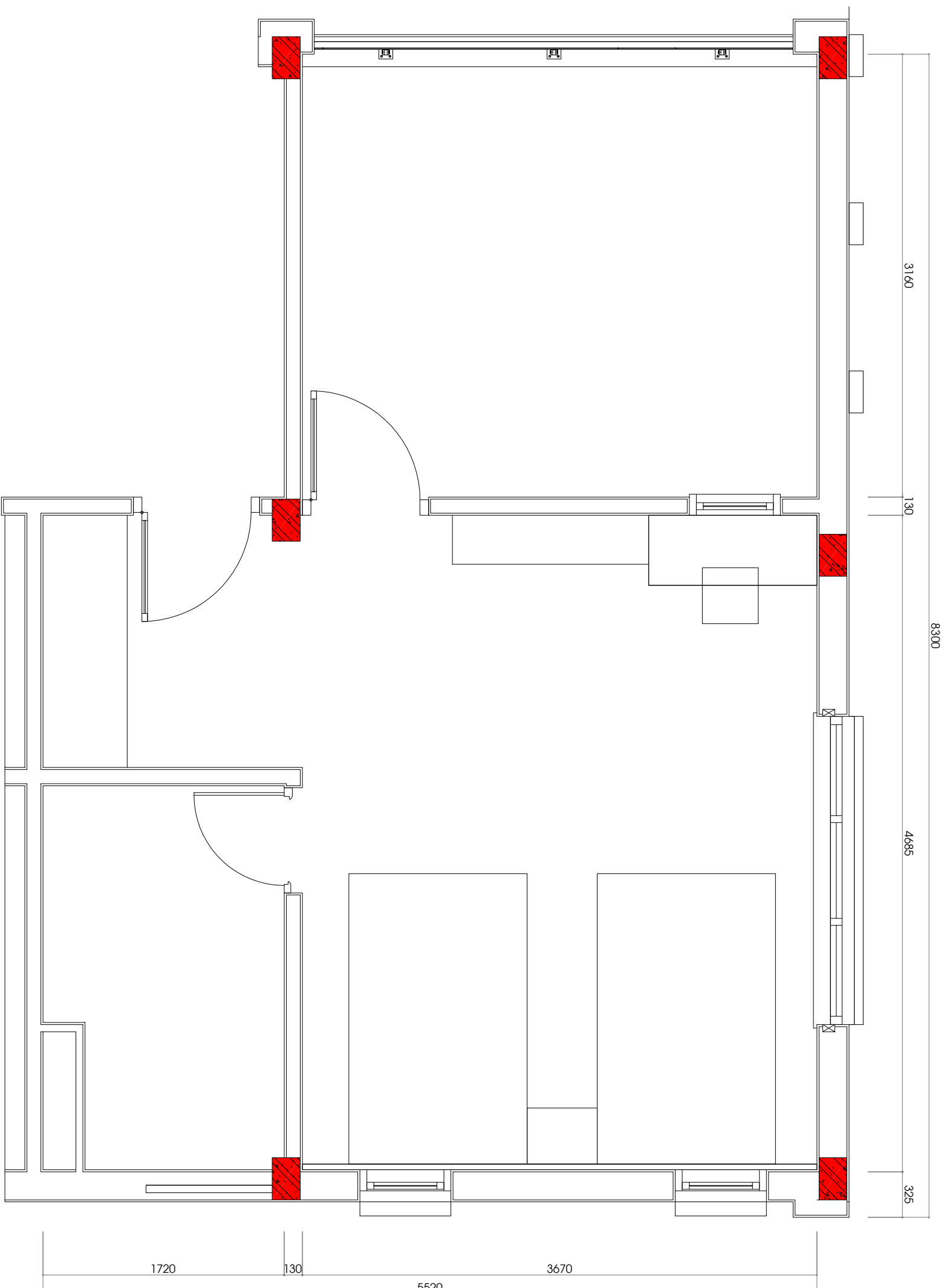

MB BỒ TRÍ NỘI THẤT

CHỦ ĐẦU TƯ: CHỊ DUYỀN

Địa chỉ: SỚC TRĂNG

BON VITU VẠN:

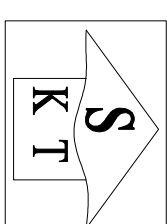

CÔNG TY CỔ PHẦN KIẾN TRÚC KISATO

SHANTO CONSTRUCTION INVESTMENT COMPANY LTD

Địa chỉ: KHU BỒ TRÍ XÁ L.A. - PHƯỚC LA
QUẬN HÀ ĐÔNG - TP. HÀ NỘI

DỰ ÁN:

THIẾT KẾ NỘI THẤT

GẬP THỰC HIỆN:

THIẾT KẾ BẢN VẼ THI CÔNG

HÀNG MỤC:

NỘI THẤT

TÊN BẢN VẼ:

CHỦ TÀI THIẾT KẾ:

Chị Tạ Thiết Kế Nguyễn Mạnh Cường

THIẾT KẾ:

Ks. NGUYỄN BÁ CẦU

NGƯỜI THỰC HIỆN:

Ks. NGUYỄN BÁ CẦU

HÀ NỘI, NGÀY Project Issue Date

TÝ LẬP:	Project Number
KÝ HIỆU HỒ SƠ:	
BẢN VẼ SỐ:	

GHI CHÚ

- THI CÔNG CẦN KẾT BỢP CHẤT CHẴNG CÁC BẢN VẼ LIÊN QUAN
- MỌI THAY ĐỔI NGƯỜI HIỆN THI CÔNG, NGƯỜI CHỊ DUYỀN VÀ CHỊ BÀU TỰ TRÁI BẢO LẠI BỒN VỊ THIẾT KẾ BẾ CÔNG XỬ LÝ. NHƯ THAY BỎ MÀ CHỈA CÓ Ý KIẾN ĐỒNG Ý CỦA BỒN VỊ THIẾT KẾ TRÊN NHÀ THỬ TRÁI CHỊU ĐOÀN TOÀN TRÁCH NHIỆM.
- ĐỒ KẼM: CHỈ THÌ LẬP: NHỮNG ĐIỀU BỊA CHẤT NHƯ KẾT CẤU MỘNG BƯỚC: THÌ TỎAN THÌO KẼM NẾNG: NHÌN MẮT LÌN THÌO BẮT CÔNG BỐ 12 THÌO. VÌH MÔNG CẤP THÌ CẤP NHÌT TÌA VÀO LÌP CẮT CẮT DÌVY TRÊN SẮC KẼM GẤP NHÌN BẮT YẾU HƠN CẢ BỊNH TRÁI BẢO LẠI BỒN VỊ THIẾT KẾ BẾ CÔNG XỬ LÝ. TRƯỜNG BỢP KẼM BẢO LẠI BỒN VỊ THIẾT KẾ SẾ KẼM CÔNG CHỊU TRÁC KẼM NHÌM VẾ KẾT CẤU MÔNG.
- BỒN VỊ THI CÔNG CÓ TRÁC KẼM NHÌM LẬP BẾ NHÌP BẾ ĐỀ QUẢ TRÌNH THÌ CÔNG BƯỚC AN TOÀN CHO NGƯỜI VÀ CÔNG TRÌNH LÌN CỤN.

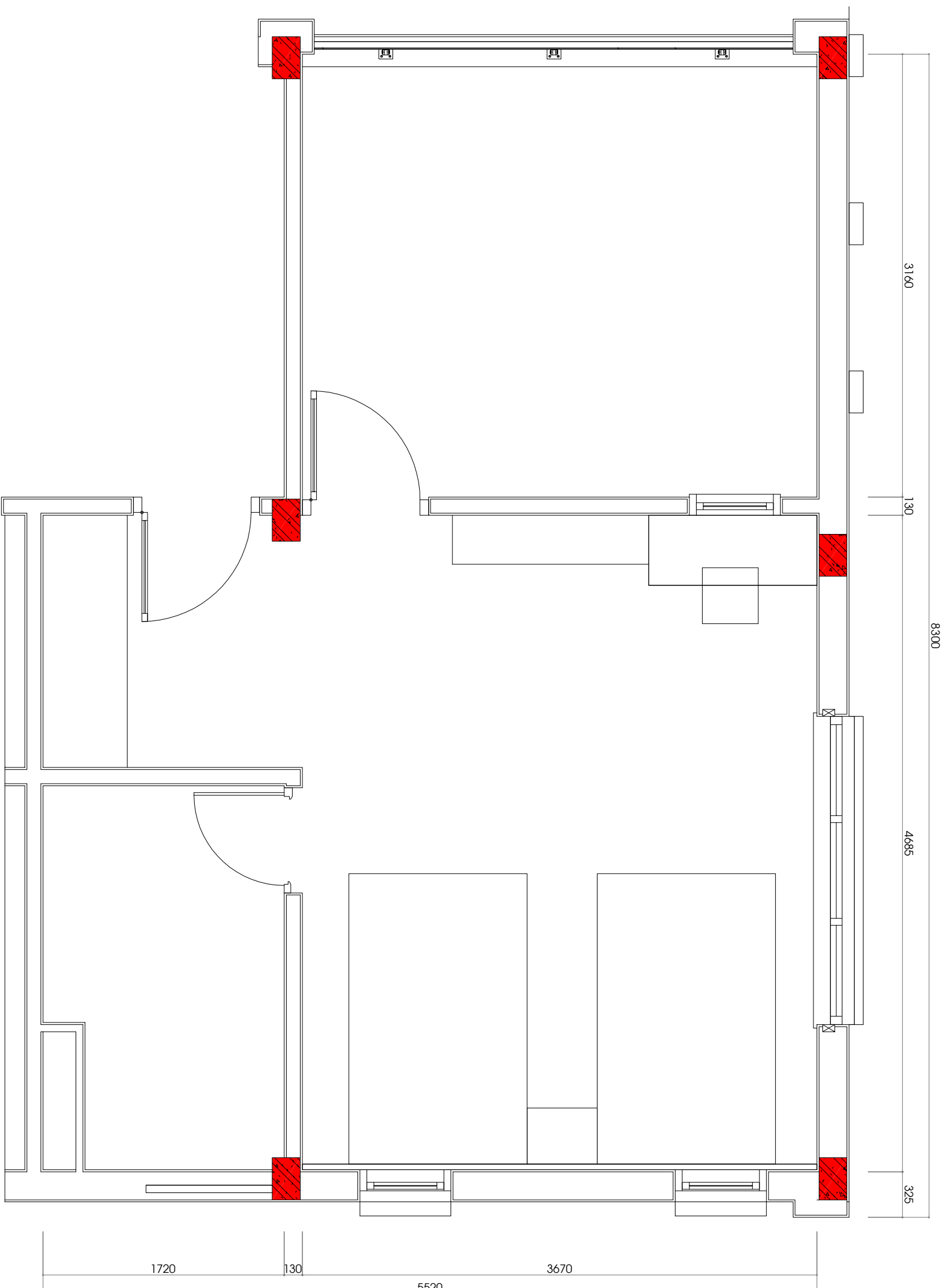

MB BỒ TRÍ NỘI THẤT

CHỦ ĐẦU TƯ: CHỊ DUYỀN

Địa chỉ: SỚC TRĂNG

BON VỊ TƯ VẤN:

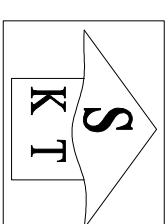

CÔNG TY CỔ PHẦN KIẾN TRÚC KISATO

SHANTO CONSTRUCTION INVESTMENT COMPANY LTD

Địa chỉ: KHU BỒ TRÍ XA L.A. - PHƯỚC LA
QUẬN HÀ ĐÔNG - TP HÀ NỘI

DỰ ÁN:

THIẾT KẾ NỘI THẤT

GẬP THỰC HIỆN:

THIẾT KẾ BẢN VẼ THI CÔNG

HÀNG MỤC:

NỘI THẤT

TÊN BẢN VẼ:

CHỦ TÀI THIẾT KẾ:

Chị Tạ Thiết Kế

Nguyễn Mạnh Cường

THIẾT KẾ:

Ks. NGUYỄN BÁ CẦU

NGƯỜI THỰC HIỆN:

Ks. NGUYỄN BÁ CẦU

HÀ NỘI, NGÀY Project Issue Date

TÝ LỆ:	
KÝ HIỆU HỒ SƠ:	Project Number
BẢN VẼ SỐ:	

GHI CHÚ

- THI CÔNG CẦN KẾT BỢP CHẤT LIỆU CÁC BÀN VẼ LIÊN QUAN
- MỌI THAY ĐỔI NGƯỜI HIỆN THỰC HIỆN CÓ BÀN VẼ THI CÔNG VÀ CHỈ BÀN VẼ THI CÔNG LÀ BÀN VẼ THI CÔNG KÈ BÊN CÙNG XỬ LÝ. NHƯ THAY BỔI MÀ CHỈ CÓ Ý KIẾN ĐỒNG Ý CỦA BÀN VẼ THIẾT KẾ THÌ MỚI THAY THAY CHỮ HOÀN TOÀN TRÁNG NHẸM.
- ĐỒ KỸ THUẬT CHỈ DẪN DẪN CHỈ CHỈ NHƯ KẾT CẤU MỘT SỐ CHI TIẾT TRONG BẢN VẼ THI CÔNG. NHƯ BÀN VẼ THI CÔNG BỒ TRÍ CÔNG SỞ 22 TẦNG, VỚI MỘT SỐ CHI TIẾT CHỈ DẪN VÀO LƯỚI CẮT CẮT DÂY TRÊN SÀN KHI GẮP NHAN BẮT YÊU CẦU CỦA BÀN VẼ THI CÔNG. NHƯ BÀN VẼ THI CÔNG XỬ LÝ: TRƯỜNG BỢP KHÔNG BẢO LẠ BÀN VẼ THI CÔNG KÈ BÊN CÙNG CHỮ TRÁNG NHẸM VÀ KẾT CẤU MỘT SỐ.
- BÀN VẼ THI CÔNG CÓ TRÁNG NHẸM LẬP BÊN TRÁNG ĐỀ QUẢ TRÊN THI CÔNG BƯỚC AN TOÀN CHO NGƯỜI VÀ CÔNG TRÌNH LẦN CỤN.

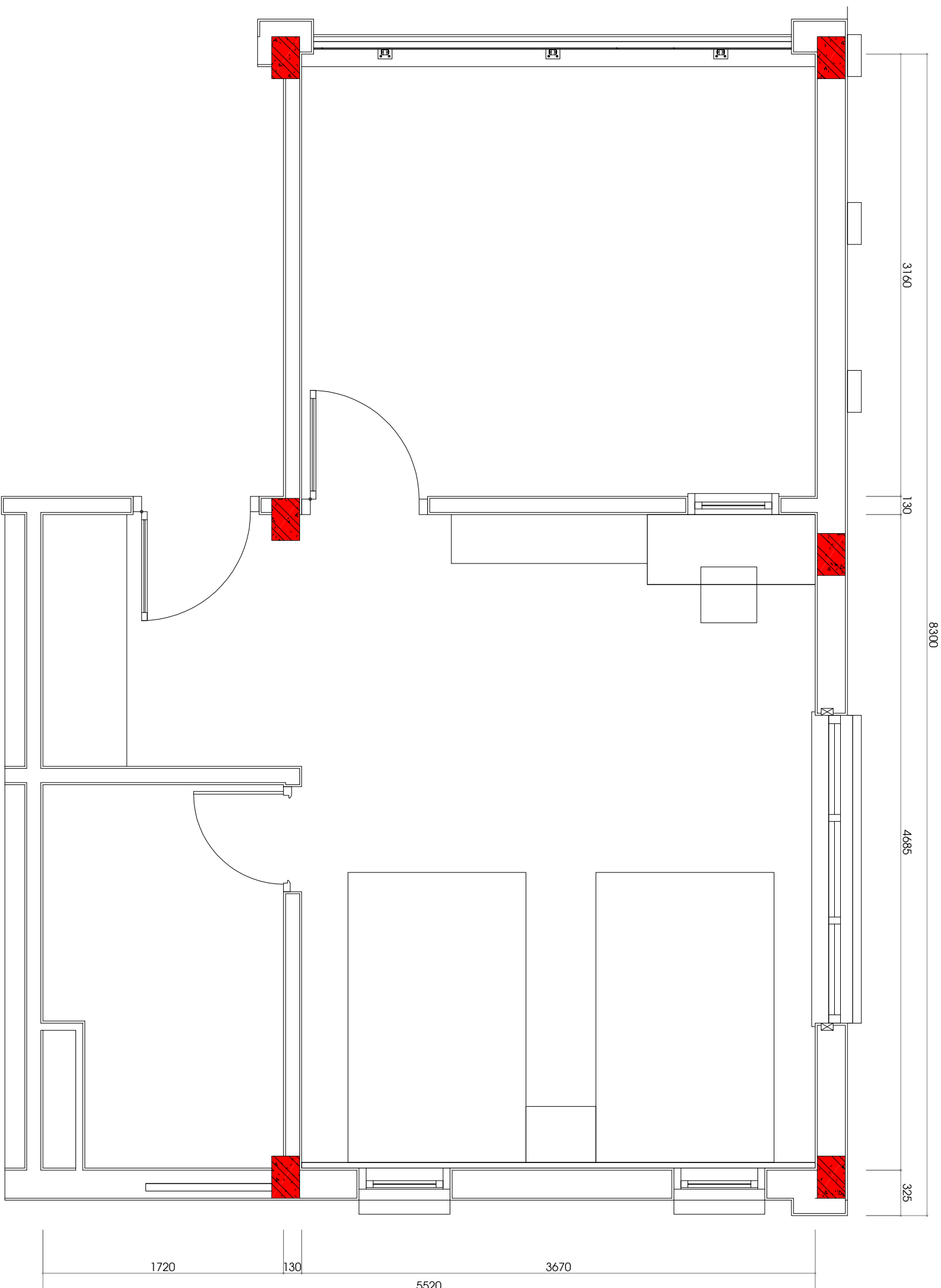

MB BỒ TRÍ NỘI THẤT

CHỦ ĐẦU TƯ: CHỊ DUYỀN

Địa chỉ: Sóc Trăng

BON VY TƯ VẤN:

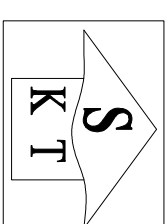

CÔNG TY CỔ PHẦN KIẾN TRÚC KISATO

ĐƠN VỊ CHỨC THỰC KIẾN TRÚC CÔNG ANH

Địa chỉ: Khu phố Xa Lộ - Phố Lã
Quận Hà Đông - TP Hà Nội

DỰ ÁN:

Thiết kế nội thất

GAB THỰC HIỆN:

Thiết kế bản vẽ thi công

HÀNG MỤC:

NỘI THẤT

TÊN BẢN VẼ:

CHỦ TÀI THIẾT KẾ:

Chị Tạ Thiết Kế Nguyễn Mạnh Cường

THIẾT KẾ:

Ks. NGUYỄN BÀ CẦU

NGƯỜI THỰC HIỆN:

Ks. NGUYỄN BÀ CẦU

HÀ NỘI, NGÀY Project Issue Date

TÝ LẬP:	Project Number
KÝ HIỆU HỒ SƠ:	
BẢN VẼ SỐ:	

GHI CHÚ

- THI CÔNG CẦN KẾT BỢP CẮT CHẸ CẮC BÀN VẼ LIÊN QUAN
- MỌI THAY ĐỔI NGƯỜI HIỆN THI CÔNG, NHƯ CHỖ BÓN VỊ THI CÔNG VÀ CHỖ BÓN VỊ THẢI BỎ LẠI BÓN VỊ THIẾT KẾ BẾ CÔNG XỬ LÝ, NHƯ THAY BỎ MÀ CHỈ CÓ Ý KIẾN ĐỒNG Ý CỦA BÓN VỊ THIẾT KẾ THÌ NHÀ THI CÔNG CHỊU TRÁCH NHIỆM.
- ĐỒ KỸ THUẬT CÓ THỂ LƯU NHỮNG SẮT BIA CHẮT NHƯ KẾT CẤU MỘT SỐ CHỖ, NHƯ TỌA ĐỘ, VỊ TRÍ, VỊ TRÍ MẮNG, CẤP THỜI CẤP NƯỚC, VÀO LƯỚI CẮT CẮT ĐỂ THI CÔNG, NHƯ KHI GẤP NHÉN BÁT, YẾU HƠN CẢ BÍNH TRẢ BẢO LẠI BÓN VỊ THIẾT KẾ BẾ CÔNG XỬ LÝ. THI CÔNG BỐ BẢO LẠI BÓN VỊ THIẾT KẾ BẾ CÔNG KHÔNG CHỊU TRÁCH NHIỆM VÀ KẾT CẤU MỘT SỐ.
- BÓN VỊ THI CÔNG CÓ TRÁCH NHIỆM LẬP BIÊN NHẬP BẾ, QUẢN TRỊ THI CÔNG BƯỚC AN TOÀN CHO NGƯỜI VÀ CÔNG TRÌNH LẦN CỤN.

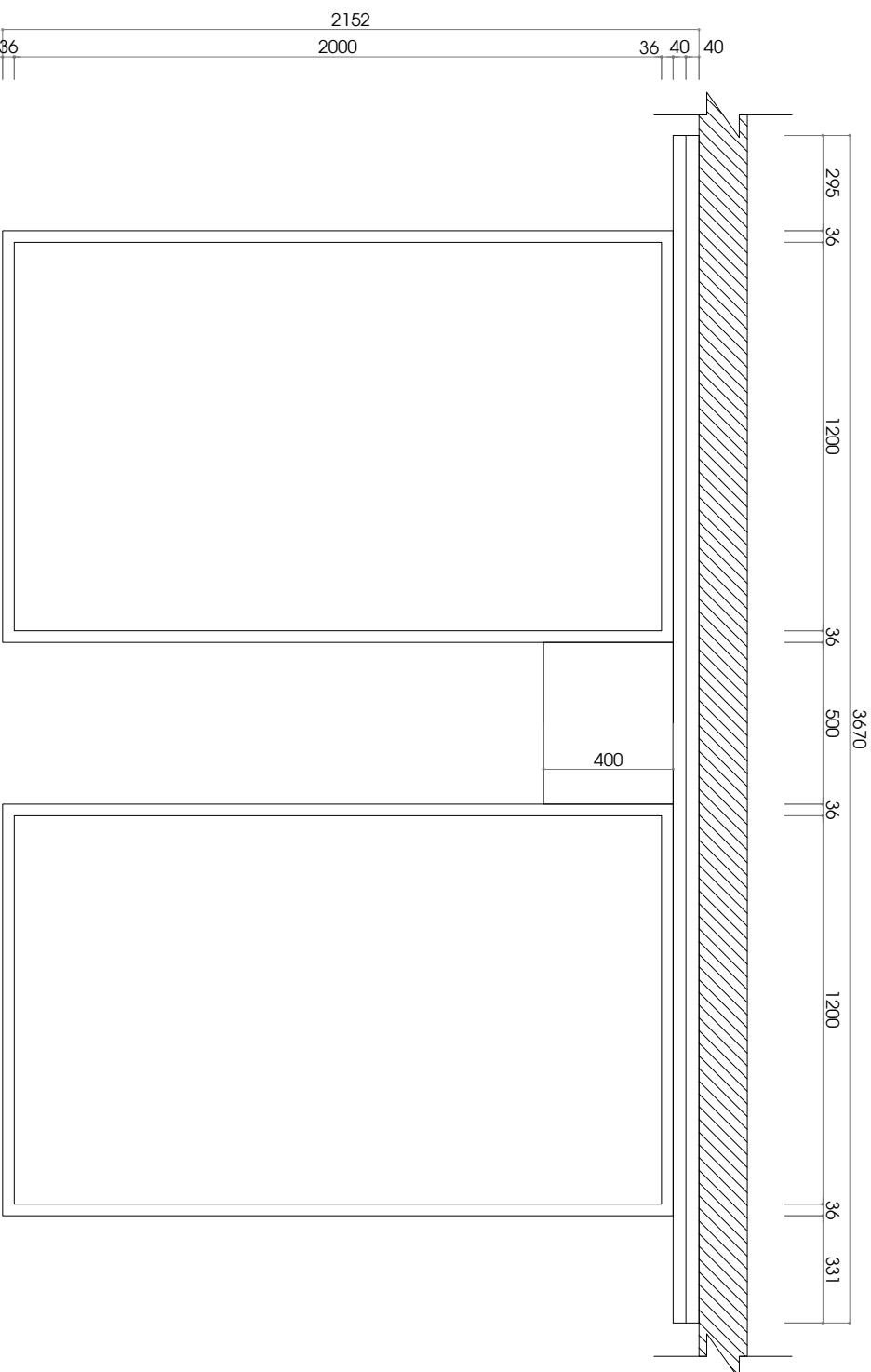

MB GIƯỜNG

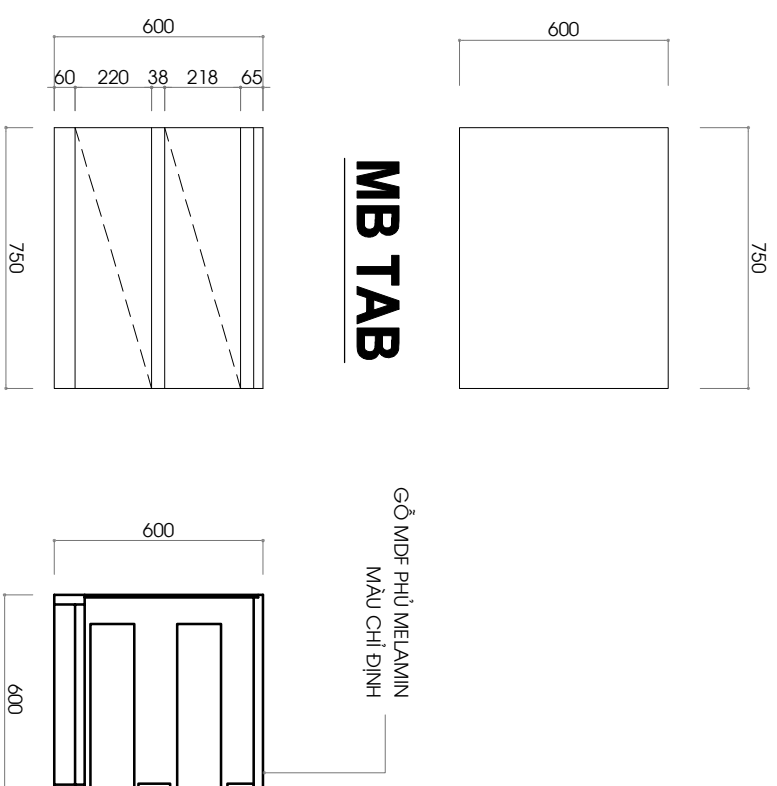

MB TAB

MD TAB

MC TAB

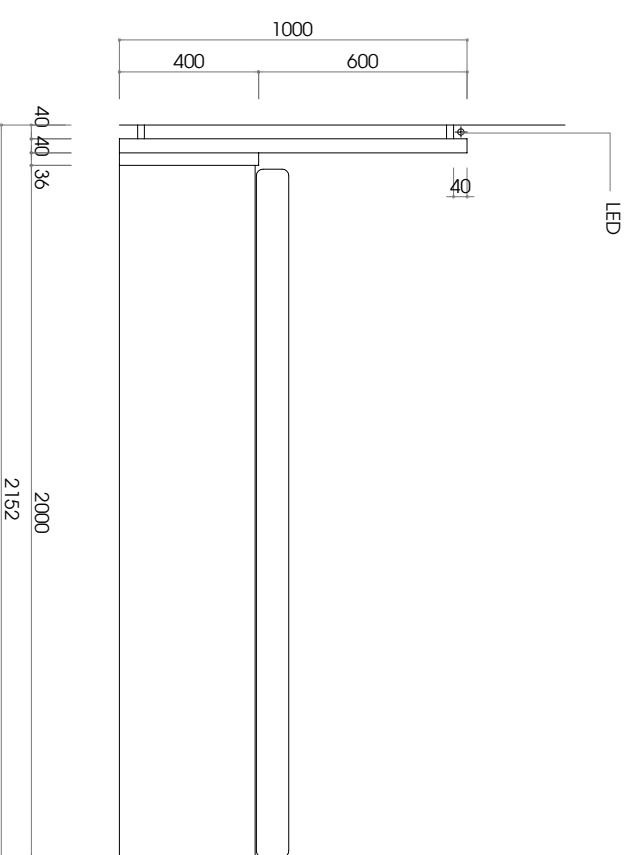
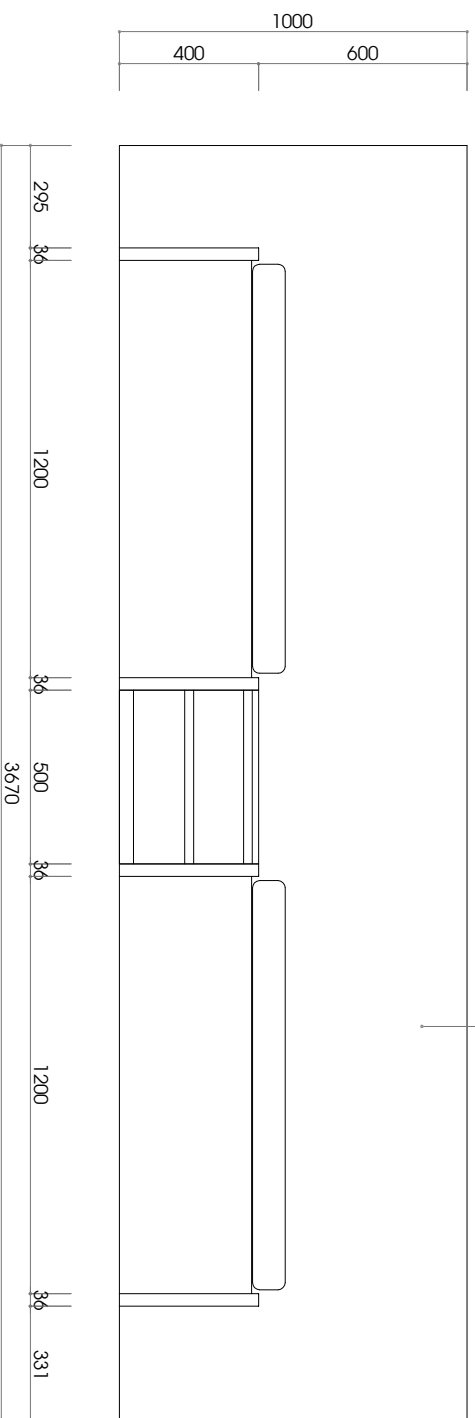

MB GIƯỜNG

MẶT BÊN GIƯỜNG

CHỦ ĐẦU TƯ: CHỊ DUYÊN

Địa chỉ: Sóc Trăng

BON VẬT VẬT:

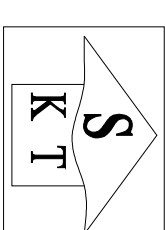

CÔNG TY CỔ PHẦN KIẾN TRÚC KISATO

SHANTO CONSTRUCTION & ARCHITECTURE COMPANY

Địa chỉ: KHU 80 THỊ XÃ LA - PHƯỚC LA
QUẬN HÀ ĐÔNG - TP HÀ NỘI

DỰ ÁN:

THIẾT KẾ NỘI THẤT

GẬP THỰC HIỆN:

THIẾT KẾ BẢN VẼ THI CÔNG

HÀNG MỤC:

NỘI THẤT

TÊN BẢN VẼ:

CHỦ TRÌ THIẾT KẾ:

Chị Trà Thiết Kế Nguyễn Mạnh Cường

THIẾT KẾ:

Ks. NGUYỄN BÀ CẦU

NGƯỜI THỂ HIỆN:

Ks. NGUYỄN BÀ CẦU

HÀ NỘI, NGÀY Project Issue Date

TÝ LẬP:	
KÝ HIỆU HỒ SƠ:	Project Number
BẢN VẼ SỐ:	

GHI CHÚ

1. THI CÔNG CẦN KẾT HỢP CHẤT CẢI CÁC BẢN VẼ LIÊN QUAN
2. MỌI THAY ĐỔI NGỒI HỀM TRƯỜNG, NGỒI CHỖ BÀN VÍ THI CÔNG VÀ CHỈ BÀN VÍ TRẢI MÀO LẠI BÀN VÍ THIẾT KẾ BẾ CÔNG XỬ LÝ. NHƯ THAY BỔI MÀ CHỈA CỖ Y KINH ĐỒNG Ý CỦA BÀN VÍ THIẾT KẾ THÌ NHẢ TRUY PHẢI CHỤU ĐOÀN TOÀN TRẮNG NHỮM.
3. DO KHÔNG CÓ THÌ LẬP, KHI LẮP BÀN CHẤT NHỮM KẾT CỤM MỘNG ĐƯỢC THÌ TOÀN TRỌNG KINH NHỮM, NHƯ BẮT LƯN THỜ BẮT CÔNG BỒ 12 THM, VỊNH MỘNG CỤC THÌ CỤC PHẢI TỰA VÀO LỚP CẮT GIẤY DÂY TRÊN SẮ, KHI GẤP NHỮM BẮT YẾU HƠN CẢ BÌNH TRẢI BẢO LẠI BÀN VÍ THIẾT KẾ BẾ CÔNG XỬ LÝ. TRƯỜNG HỢP KHÔNG BẢO LẠI BÀN VÍ THIẾT KẾ SẾ KHÔNG CHỤU TRẮNG NHỮM VÀ KẾT CỤM MỘNG.
4. BÀN VÍ THI CÔNG CỎ TRẮNG NHỮM LẮP HỀM TRẮNG BẾ QUẢ TRỀM THÌ CÔNG ĐƯỢC AN TOÀN CHO NGƯỜI VÀ CÔNG TRỀM LẮN CẬM.

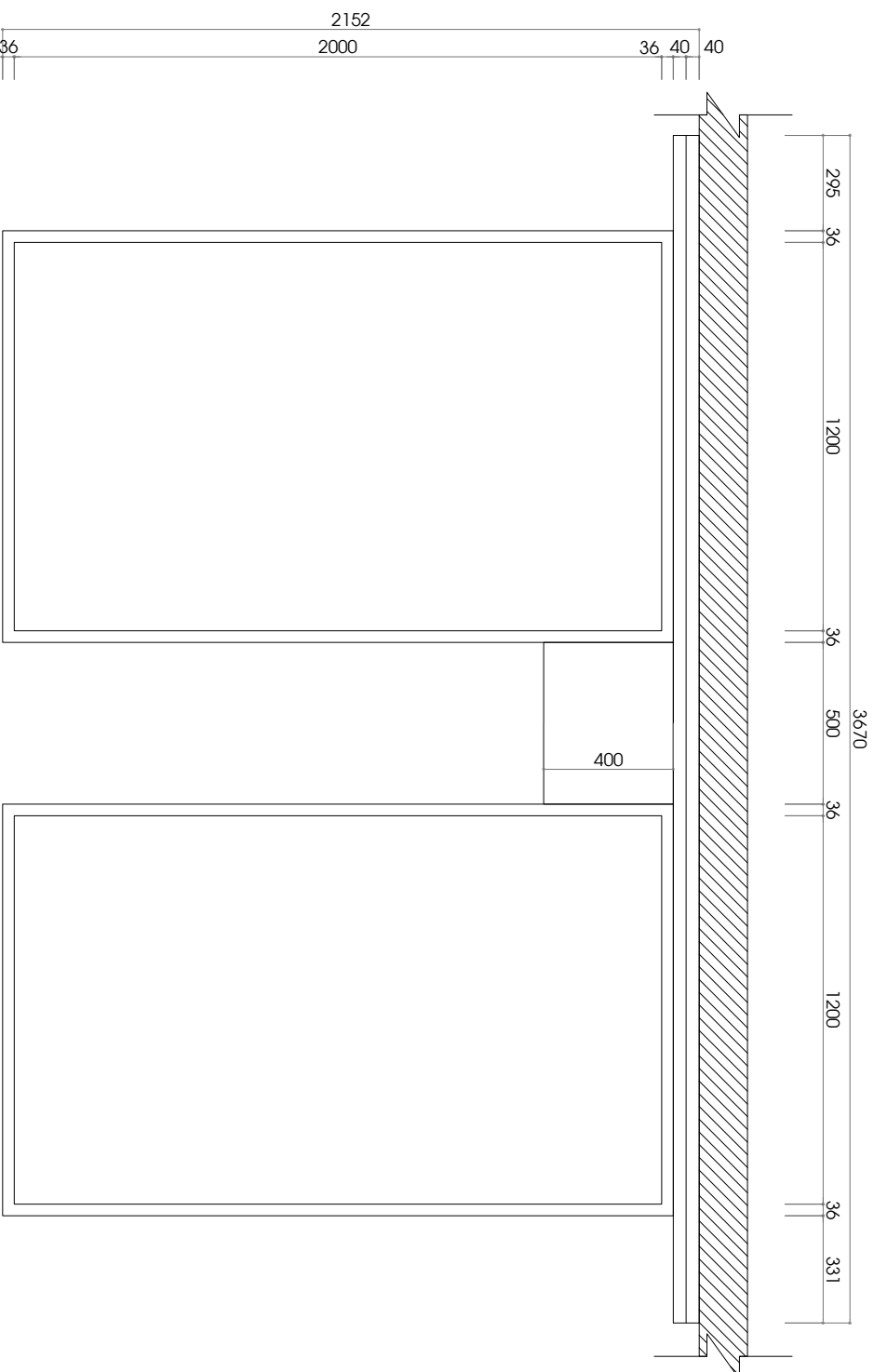

MB GIƯỜNG

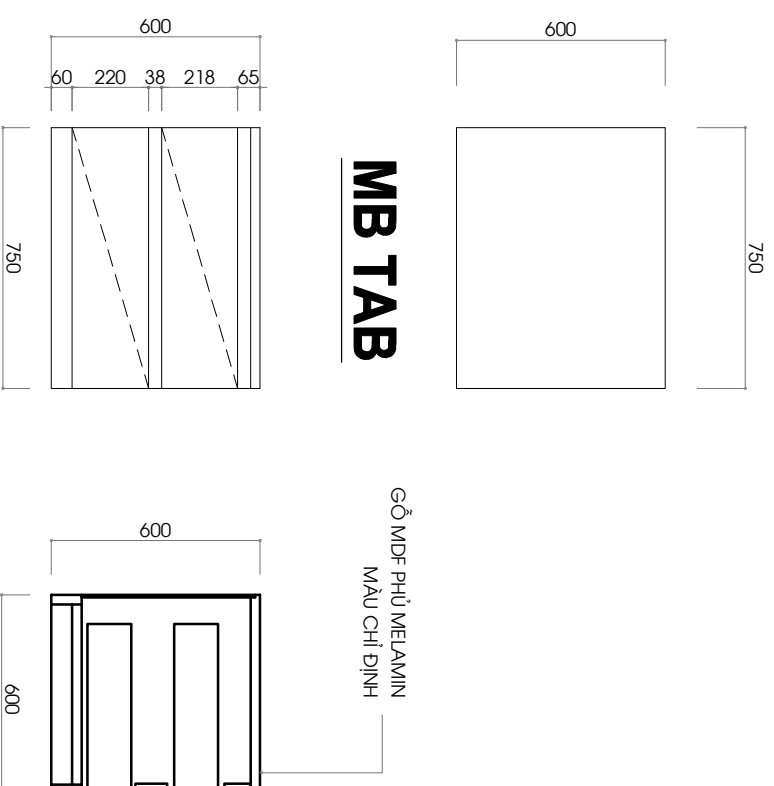

MB TAB

MD TAB

MC TAB

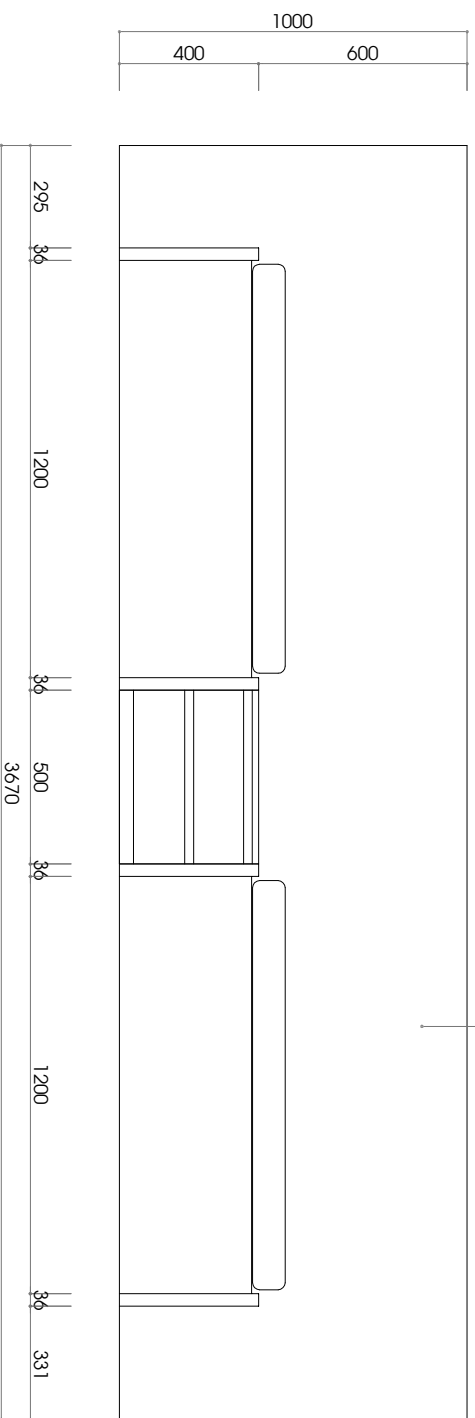

MB GIƯỜNG

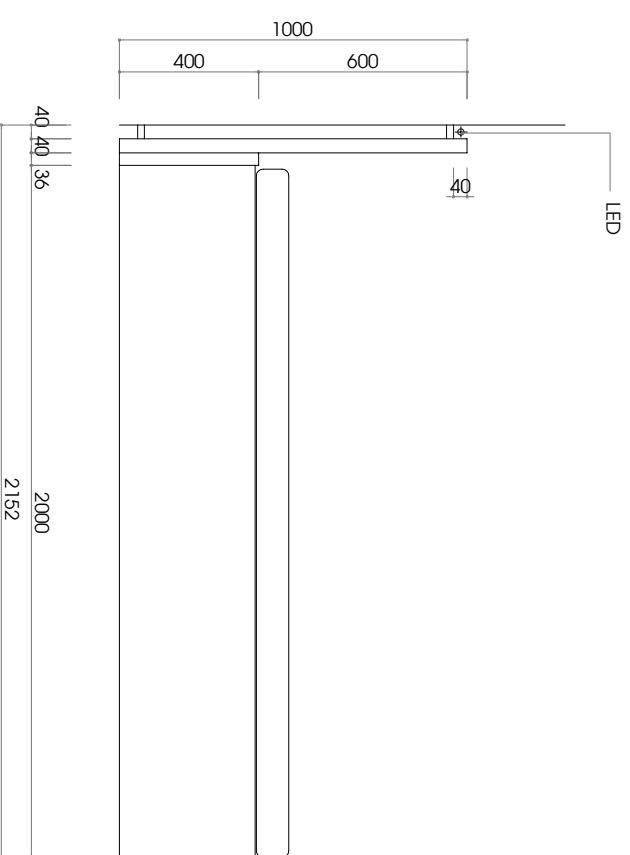

MẶT BÊN GIƯỜNG

CHỦ ĐẦU TƯ: CHỊ DUYÊN

Địa chỉ: Sóc Trăng

BON VITU VẠN:

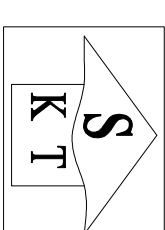

CÔNG TY CỔ PHẦN KIẾN TRÚC KISATO

SEALTO CONSTRUCTION & ARCHITECTURE COMPANY

Địa chỉ: KHU 80 THỊ XÃ LA - PHƯỚC LA
QUẬN HÀ ĐÔNG - TP HÀ NỘI

DỰ ÁN:

THIẾT KẾ NỘI THẤT

GẬP THỰC HIỆN:

THIẾT KẾ BẢN VẼ THI CÔNG

HÀNG MỤC:

NỘI THẤT

TÊN BẢN VẼ:

CHỦ TRÌ THIẾT KẾ:

Chị Trà Thiết Kế Nguyễn Mạnh Cường

THIẾT KẾ:

Ks. NGUYỄN BÀ CẦU

NGƯỜI THỂ HIỆN:

Ks. NGUYỄN BÀ CẦU

HÀ NỘI, NGÀY Project Issue Date

TÝ LỆ:	Project Number
KÝ HIỆU HỒ SƠ:	
BẢN VẼ SỐ:	

GHI CHÚ

1. THI CÔNG CẦN KẾT HỢP CHẤT CẢI CẢI CẢI BẢN VẼ LIÊN QUAN
2. MỌI THAY ĐỔI NGỒI HỀM THƯỜNG NHỜ CHỦ BÊN VỊ THI CÔNG VÀ CHỈ ĐƯỢC THỰC HIỆN LẠI BÊN VỊ THI CÔNG KẾ BẾ CÔNG XỬ LÝ. NHƯ THAY BỐN CÁO CHỈA CỎ Y KẾ BẾ CÔNG BÊN VỊ THI CÔNG THÌ NHƯ THIÊN CHỈU ĐOÀN TOÀN THẮC NHỮM.
3. ĐỒ KẾ BẾ CỎ THI LẬP KẾ BẾ BỊA CHẤT NHƯ KẾ BẾ CỎ MỘT BƯỚC THÌ TOÀN THỂ KẾ BẾ NHỮM. NHƯ BẮT LẬP THỜ BẮT CÔNG BỐ 12 THỜI, VỊNH MỘT CỤC THÌ CỤC BẮT TỰA VÀO LỢP CẮT CẮT ĐẦY TRÊN SẮC KHÉI GẤP NHƯ BẮT YẾU HƠN CẢ BỊNH TRẢ BẢO LẠI BÊN VỊ THIẾT KẾ BẾ CÔNG XỬ LÝ. TRƯỜNG HỢP KHÔNG BẢO LẠI BÊN VỊ THIẾT KẾ BẾ KHÔNG CHỊU TRẮC NHỮM VÀ KẾ BẾ CỎ MỘT BƯỚC.
4. BÊN VỊ THI CÔNG CỎ TRẮC NHỮM LẬP HỀM THẮP BẾ QUẢ THÌNH THI CÔNG BƯỚC AN TOÀN CỎ NGƯỜI VÀ CÔNG THÌNH LẬP CẬN.

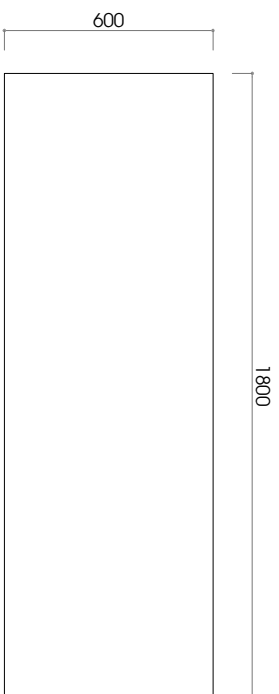

MB TỦ QUẦN ÁO

GỖ MDF PHỦ MELAMIN MÀU CHÌ ĐÌNH

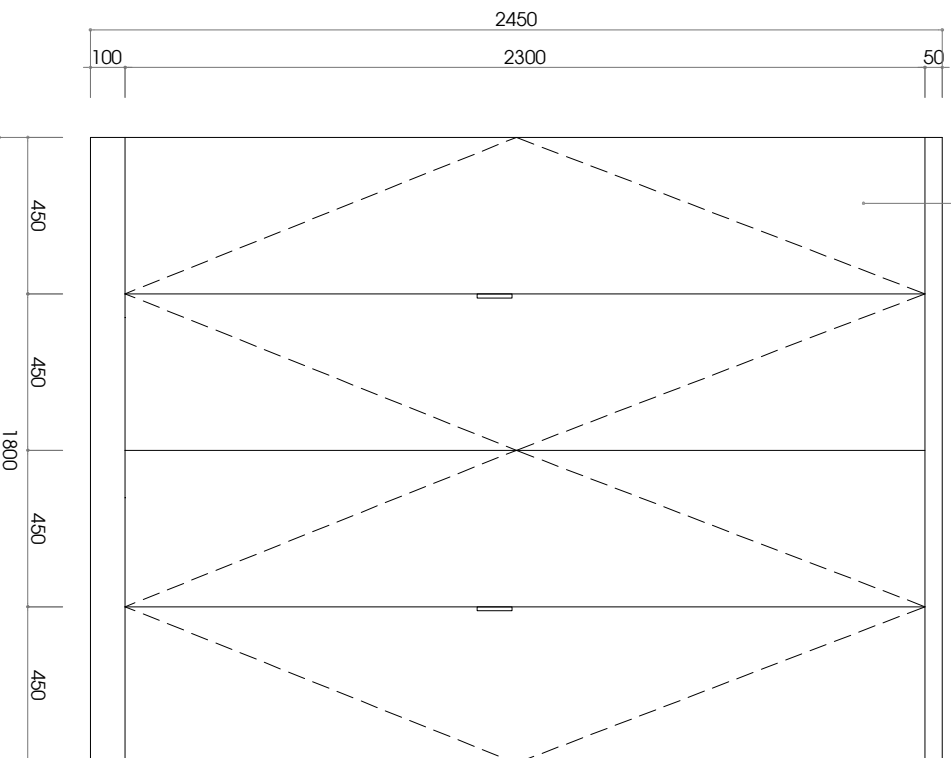

MB TỦ QUẦN ÁO



TAY NẮM

TAY NẮM SẮT 10MM SON TĨNH ĐIỆN ĐEN (THEO MẪU)

TAY NẮM CHỈ LẮP CẢNH CỬA BÊN PHẢI

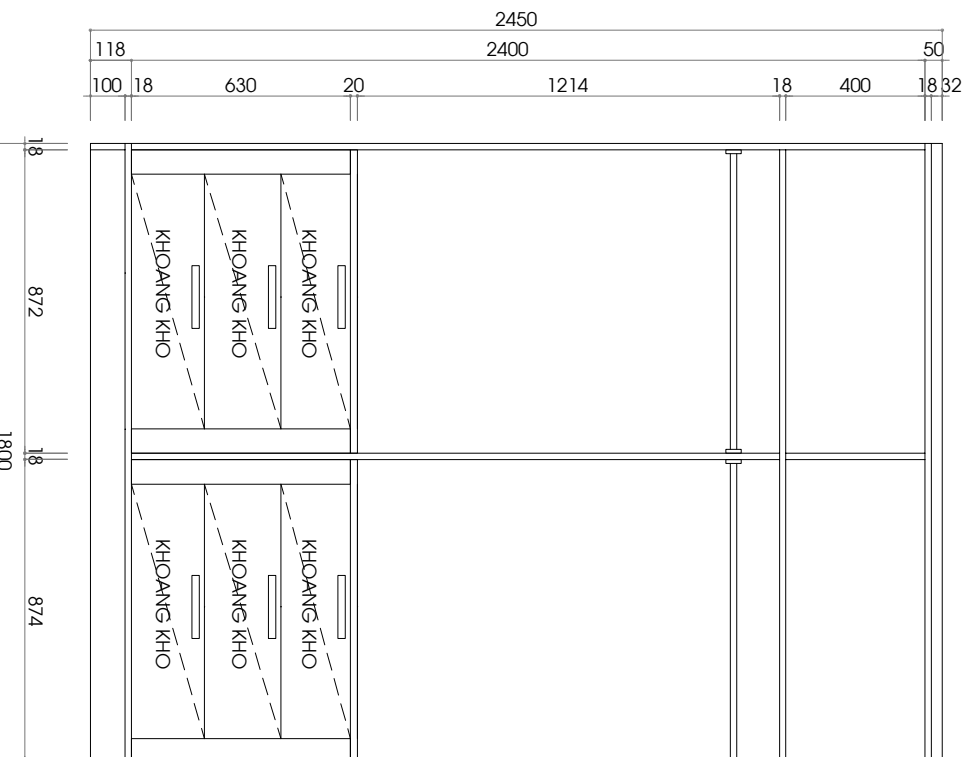

MB KHÔNG CẢNH

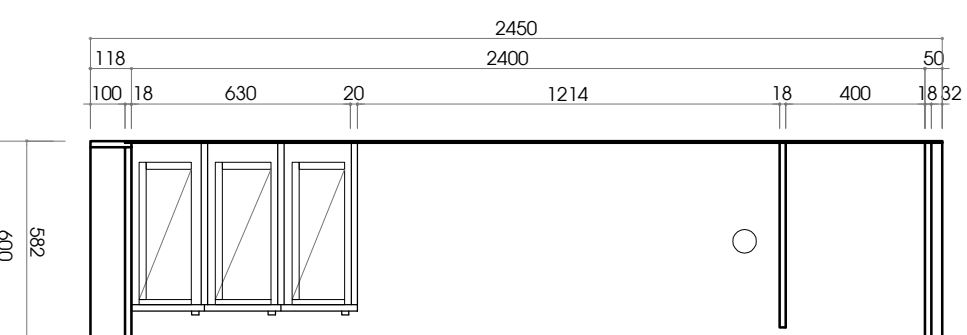

MẶT CẮT

CHỦ ĐẦU TƯ: CHỊ DUYÊN Địa chỉ: Sóc Trăng	CÔNG TY CỔ PHẦN KIẾN TRÚC KISATO KISATO CONSTRUCTION & ARCHITECTURE COMPANY Địa chỉ: Khu phố Thị Xá LA - Phức LA Quận Hà Đông - TP Hà Nội
BON VỊ TƯ VẤN:	DỰ ÁN: THIẾT KẾ NỘI THẤT
GẠP THỰC HIỆN: THIẾT KẾ BẢN VẼ THI CÔNG	HÀNG MỤC: NỘI THẤT
CHỦ TRƯ THIẾT KẾ: Chị Tạ Thiết Kế	NGƯỜI THỰC HIỆN: Ks. NGUYỄN BÀ CẦU
THIẾT KẾ: Ks. NGUYỄN BÀ CẦU	HÀ NỘI, NGÀY Project Issue Date
TÝ LẬP: Ký hiệu hồ sơ:	Project Number
BẢN VẼ SỐ:	GHI CHÚ

1. THI CÔNG CÁN KẾT HỢP CHẤT CEMENT CÁC BÀN VẼ LIÊN QUAN
2. MỌI THAY ĐỔI MẪU HÌNH TRONG QUÉ TRÌNH THI CÔNG BÊN VỊ TƯ VẤN
CẦN VÀ CHỈ BÊN VỊ TƯ VẤN LÀM BÊN VỊ THIẾT KẾ BÈ
CUNG XỬ LÝ. NHƯ THAY BỔI MÀ CHỈA CỎ Ý KINH ĐỒNG Ý CỦA
BÊN VỊ THIẾT KẾ THÌ NHÀ THIÊN CHUYỂN HOÀN TOÀN
TRÁCH NHIỆM.
3. DO KHÔNG CÓ THÌ LẬP KẾ HOẠCH SẮT BÀ CHẮT NHƯ KẾT CẤU
MỘNG ĐƯỢC THÌ TOÀN THỌ KINH NẾM ĐỀ. NHƯ BẮT LƯN
THỜ BẮT CÔNG BỐ 12 THỜI, VỚI MỘNG CỐC THÌ CỐC THẮT
TỰA VÀO LƯP CẮT CẮT DÂY TRÊN SẮC KHI GẤP NHƯ BẮT
TỰA HƠN CẢ BÌNH THƯỜNG BẢO LẠI BÊN VỊ THIẾT KẾ BÈ CUNG
XỬ LÝ. TRONG QUÉ TRÌNH BẢO LẠI BÊN VỊ THIẾT KẾ BÈ CUNG
XỬ LÝ. TRONG QUÉ TRÌNH BẢO LẠI BÊN VỊ THIẾT KẾ BÈ
KHOẢNG CHUYỂN TRÁCH NHIỆM VÀ KẾT CẤU MỘNG.
4. BÊN VỊ THI CÔNG CÓ TRÁCH NHIỆM LẬP BIÊN BẢN PHÊ
QUẢ TRÌNH THI CÔNG ĐƯỢC AN TOÀN CHO NGƯỜI VÀ CÔNG
TRÌNH LẦN CỤN.

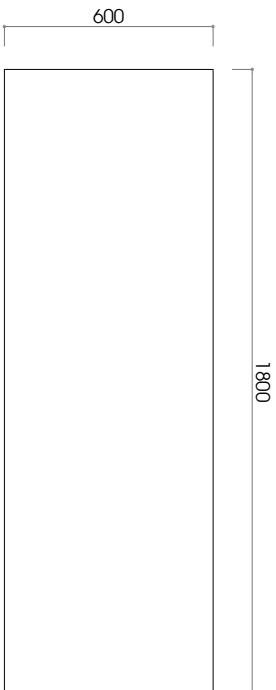

MB TỦ QUẦN ÁO

GỖ MDF PHỦ MELAMIN MÀU CHÌ ĐÌNH

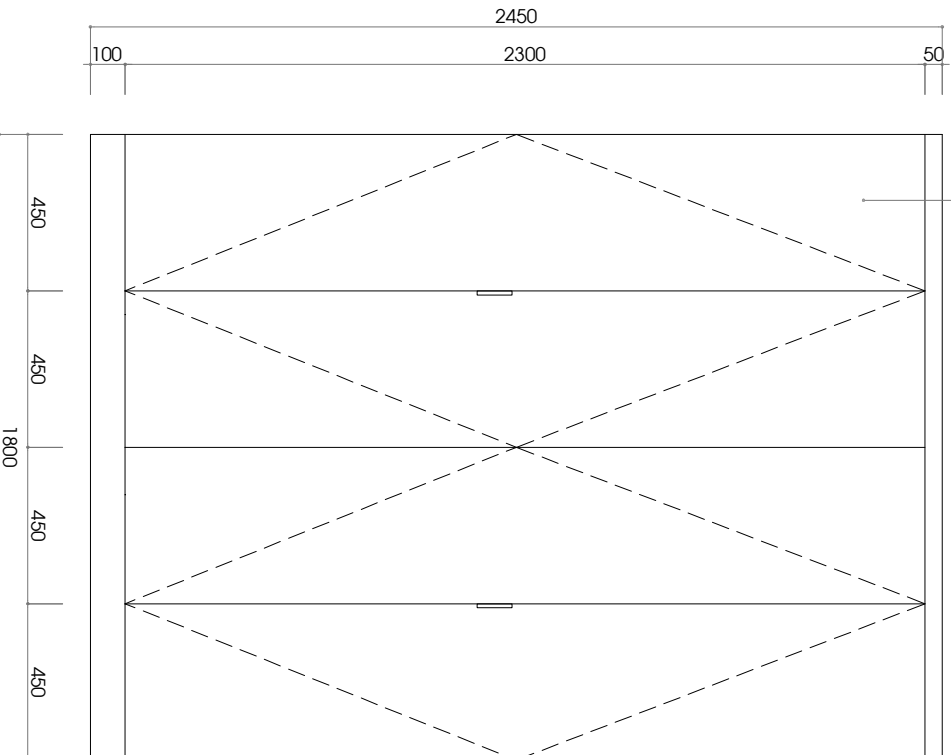

MB TỦ QUẦN ÁO



TAY NẮM

TAY NẮM SẮT 10MM SƠN TĨNH ĐIỆN ĐEN (THEO MẪU)

TAY NẮM CHỈ LẮP CẢNH CỬA BÊN PHẢI

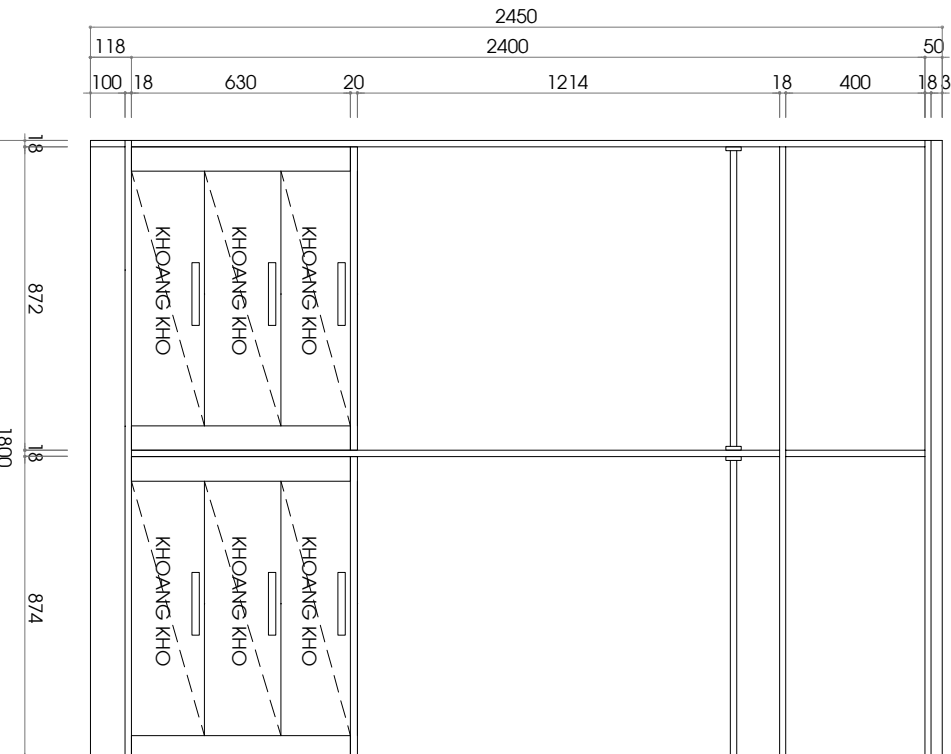

MB KHÔNG CẢNH

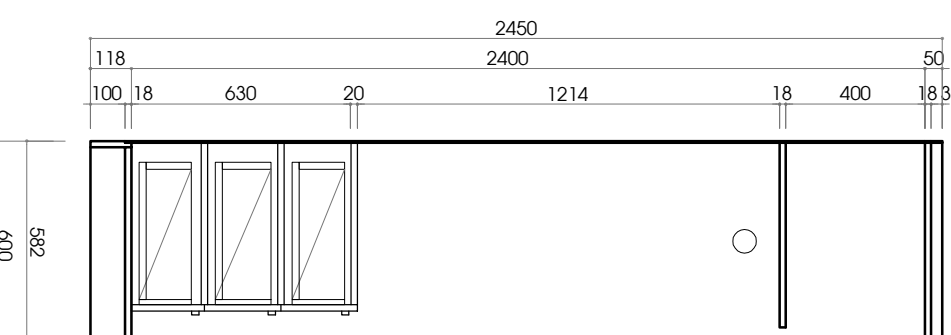

MẶT CẮT

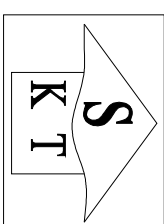
CHỦ ĐẦU TƯ: CHỊ DUYÊN	
Địa chỉ: Sóc Trăng	
BON VY TƯ VẤN:	
	
CÔNG TY CỔ PHẦN KIẾN TRÚC KISATO KISATO CONSTRUCTION & INTERIORS COMPANY	
Địa chỉ: KHU SỐ THỊ XÃ LA - PHƯỚC LA QUẬN HÀ ĐÔNG - TP HÀ NỘI	
DỰ ÁN:	
THIẾT KẾ NỘI THẤT	
GẠP THỰC HIỆN:	
THIẾT KẾ BẢN VẼ THI CÔNG	
HÀNG MỤC:	
NỘI THẤT	
TÊN BẢN VẼ:	
CHỦ THỊ THIẾT KẾ:	
Chị Thị Thiết Kế	Nguyễn Mạnh Cường
THIẾT KẾ:	
Ks. NGUYỄN BÀ CẦU	
NGƯỜI THỰC HIỆN:	
Ks. NGUYỄN BÀ CẦU	
HÀ NỘI, NGÀY Project Issue Date	
TÝ LỆ:	
KÝ HIỆU HỒ SƠ:	Project Number
BẢN VẼ SỐ:	
GHI CHÚ	
1. THI CÔNG CÁN KẾT HỢP CHẤT CEMENT CÁC BÀN VẼ LIÊN QUAN	
2. MỌI THAY ĐỔI MẪU HÌNH TRƯỜNG, NHỒI CHỖ BÊN VẼ THI CÔNG VÀ CHỈ BÀN VẼ MẪU LẠI BÊN VẼ THIẾT KẾ ĐỀ NGHỊ XỬ LÝ: NHƯ THAY BỎ MẪU CHỖ CỖ Ý KINH ĐỒNG Ý CỦA BÊN VẼ THIẾT KẾ TRÊN NHÀ THIÊN CHỊU ĐOÀN TOÀN TRÁCH NHIỆM.	
3. DO KHÔNG CÓ THÌ LẬP KHIẾU SẮT BỊA CHẤT NHỰA KẾT CẤM MỠNG ĐƯỢC THIN TOÀN THEO KINH NGHIỆM, NHÊN BẮT LÊN THỜ BẮT CÔNG BỐ 12 THÁNG, VỚI MỠNG CẤP THI CÔNG BẮT TỰA VÀO LỢP CẮT CẮT ĐỂ ĐỂ TRÊN SẮC KHAI GẤP NHÊN BẮT YÊU HỒN CẢNH TRÊN MẪU LẠI BÊN VẼ THIẾT KẾ ĐỀ NGHỊ XỬ LÝ. TRƯỜNG HỢP KHÔNG BẢO LẠI BÊN VẼ THIẾT KẾ SẼ KHÔNG CHỊU TRÁCH NHIỆM VÀ KẾT CẤM MỠNG.	
4. BÊN VẼ THI CÔNG CÓ TRẠNG NHỈNH LẬP NHÊN TRẮNG ĐỀ QUẢ TRÊN THI CÔNG ĐƯỢC AN TOÀN CHO NGƯỜI VÀ CÔNG TRÌNH LÊN CỤM.	

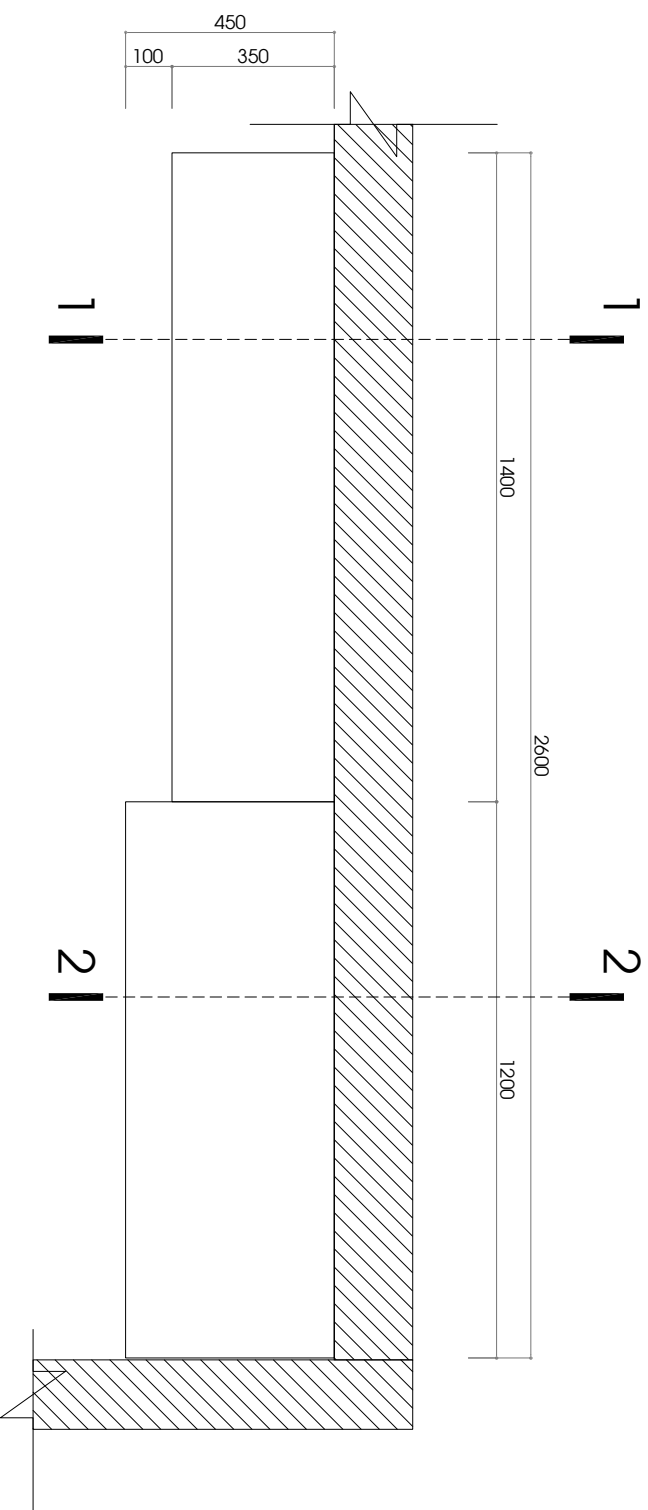

GHI CHÚ
GỖ MDF PHỦ MELAMIN MÀ CHỈ ĐỊNH

MẶT BẰNG KỆ TV

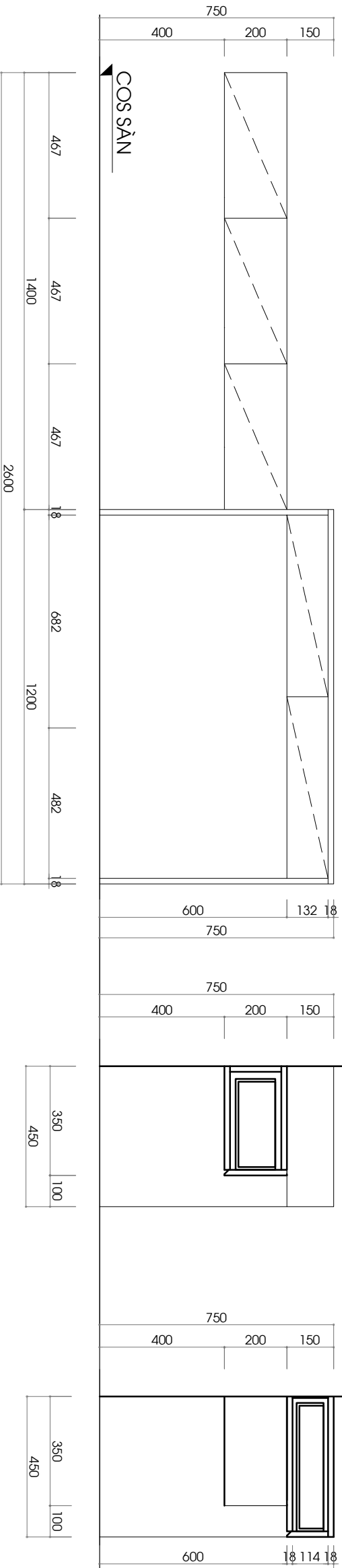

MẶT ĐÚNG KỆ TV

MẶT CẮT 1-1

MẶT CẮT 2-2

CHỦ ĐẦU TƯ: CHỊ DUYÊN

Địa chỉ: Sóc Trăng

BON VẬT VẬT:

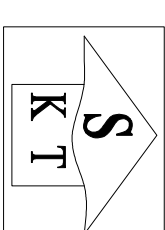

CÔNG TY CỔ PHẦN KIẾN TRÚC KISATO

ĐỊA CHỈ KHU ĐỒ THỊ XÃ LA - PHƯỚC LA

QUẬN HÀ ĐÔNG - TP HÀ NỘI

DỰ ÁN:

THIẾT KẾ NỘI THẤT

GẬP THỰC HIỆN:

THIẾT KẾ BẢN VẼ THI CÔNG

HÀNG MỤC:

NỘI THẤT

TÊN BẢN VẼ

CHỦ TÀI THIẾT KẾ

Chị Tạ Thiết Kế

Nguyễn Mạnh Cường

THIẾT KẾ

Ks. NGUYỄN BÀ CẦU

NGƯỜI THỂ HIỆN:

Ks. NGUYỄN BÀ CẦU

HÀ NỘI, NGÀY Project Issue Date

TÝ LỆ:	Project Number
KÝ HIỆU HỒ SƠ:	
BẢN VẼ SỐ:	

GHI CHÚ

- THI CÔNG CẦN KẾT HỢP CHẤT CẤP CÁC BẢN VẼ LIÊN QUAN
- MỌI THAY ĐỔI MỌI ĐIỀU KIỆN THI CÔNG ĐỀU CẦN CÓ BÊN Ý THỊ CÔNG VÀ CHỈ BÊN Ý THỊ CÔNG MỚI ĐƯỢC THỰC HIỆN. BÊN MẶT LÊN TƯ VẤN VÀO LỚP CẮT CẮT TRÊN SẴN KHI GẤP NHẬN BẮT YÊU HỎI CẢ BÊN THỰC HIỆN VÀ BÊN Ý THỊ CÔNG CẦN CHỮ KÝ X. TRƯỜNG HỢP KHÔNG BẢO LỘ LẠI BÊN Ý THỊ CÔNG SẴN KHI GẤP NHẬN BẮT YÊU HỎI CẢ BÊN THỰC HIỆN VÀ BÊN Ý THỊ CÔNG CẦN CHỮ KÝ X. TRƯỜNG HỢP KHÔNG BẢO LỘ LẠI BÊN Ý THỊ CÔNG SẴN KHI GẤP NHẬN BẮT YÊU HỎI CẢ BÊN THỰC HIỆN VÀ BÊN Ý THỊ CÔNG CẦN CHỮ KÝ X. TRƯỜNG HỢP KHÔNG BẢO LỘ LẠI BÊN Ý THỊ CÔNG SẴN KHI GẤP NHẬN BẮT YÊU HỎI CẢ BÊN THỰC HIỆN VÀ BÊN Ý THỊ CÔNG CẦN CHỮ KÝ X.

CHỦ ĐẦU TƯ: CHỊ DUYÊN

Địa chỉ: Sóc Trăng

BON VỊ TƯ VẤN:

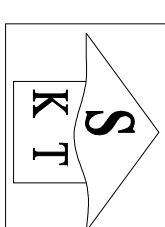

CÔNG TY CỔ PHẦN KIẾN TRÚC KISATO

SHANTO CONSTRUCTION KIENTRUC.COM.VN

Địa chỉ: Khu phố Xà Lã - Phường 1
Quận Hà Đông - TP. Hà Nội

DỰ ÁN:

Thiết kế nội thất

GẠP THỰC HIỆN:

Thiết kế bản vẽ thi công

HÀNG MỤC:

NỘI THẤT

TÊN BẢN VẼ:

CHỦ TÀI THIẾT KẾ:

Chị Tạ Thiết Kế

Nguyễn Mạnh Cường

THIẾT KẾ:

Ks. NGUYỄN BÁ CẦU

NGƯỜI THẺ HIỆN:

Ks. NGUYỄN BÁ CẦU

HÀ NỘI, NGÀY Project Issue Date

TÝ LỆ:	
KÝ HIỆU HỒ SƠ:	Project Number
BẢN VẼ SỐ:	

GHỊ CHÚ

- THI CÔNG CẦN KẾT HỢP CHẤT CẢI CẢI CÁCH VÀ LẮN QUẢN
- MỌI THAY ĐỔI MỌI ĐIỀU KIỆN THI CÔNG NHƯ CÔNG VÀ CHỈ BÀN VẼ THI CÔNG VÀ CHỈ BÀN VẼ THI CÔNG XỬ LÝ. NHƯ THAY BỔI MÀ CHỈ CẦN CÓ Ý KIỆN ĐỒNG Ý CỦA BẠN VỊ THIẾT KẾ NHÀ THIẾU THIẾU CHỈ CẦN ĐỒNG Ý CỦA THẠC SĨ NHẬN.
- DO KHÔNG CÓ THÌ LẬP KẾ HOẠCH SẮT BỮA CHẤT NHƯ KẾT CẤU MỠNG BƯỚC THÌ TỐN THỜI GIAN NHẬN. NHƯ BẮT LẬP THỜI BẮT CÔNG BỐ 12 THỜI. VỚI MỠNG CẤP THÌ CẤP NHẬT TỰA VÀO LỢI CẤP CẮT CẮT DÂY TRÊN SẮC KHI GẤP NHƯ BẮT YẾU HƠN CẢ BỊNH TRẢ BẢO LẬP BẠN VỊ THIẾT KẾ BẾ CẤP XỬ LÝ. TRƯỜNG HỢP KHÔNG BẢO LẬP BẠN VỊ THIẾT KẾ SẼ KHÔNG CHẤU TRÁC SĨ NHẬN VÀ KẾT CẤU MỠNG.
- BẠN VỊ THI CÔNG CÓ TRÁC SĨ NHẬN LẬP HIỆN TRẢ BẾ QUẢ TRÊN THI CÔNG BƯỚC AN TOÀN CHO NGƯỜI VÀ CÔNG TRÌNH LẦN CỤN.

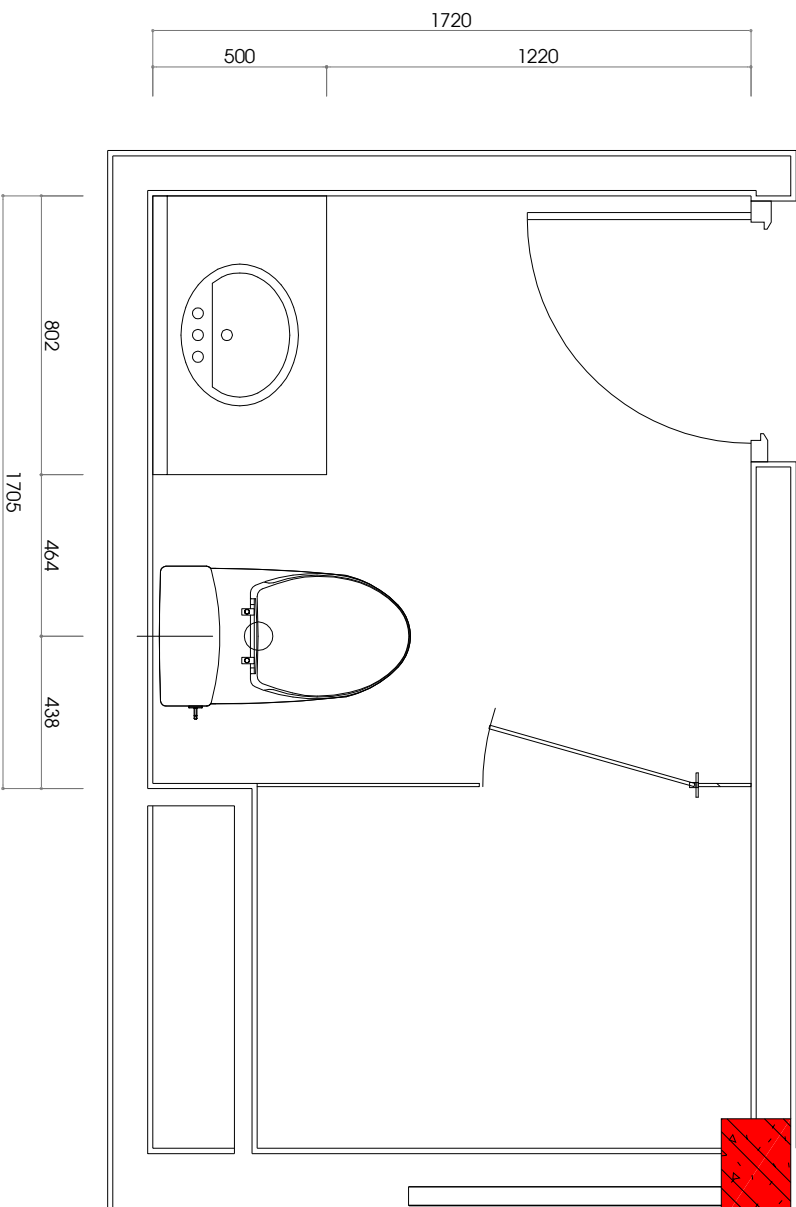

MẶT BẰNG WC

SÀN LÁT GẠCH 300X300 CHỐNG TRƠN TRƯỢT (MẪU XEM 3D)

TƯỜNG ỐP GẠCH 300X600 (ỐP NGANG), MẪU XEM 3D

KIỂM TRA HIỆN TRẠNG TRƯỚC KHI THI CÔNG

CHỦ ĐẦU TƯ: CHỊ DUYỀN

Địa chỉ: SỚC TRĂNG

BỘN VỊ TƯ VẤN:

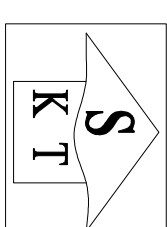

CÔNG TY CỔ PHẦN KIẾN TRÚC KISATO

SHANTO CONSTRUCTION KISATO ARCHITECT COMPANY

Địa chỉ: KHU BỒ THỊ XÁ L.A. - PHƯỚC LA
QUẬN HÀ ĐÔNG - TP HÀ NỘI

DỰ ÁN:

THIẾT KẾ NỘI THẤT

GẬP THỰC HIỆN:

THIẾT KẾ BẢN VẼ THI CÔNG

HÀNG MỤC:

NỘI THẤT

TÊN BẢN VẼ:

CHỦ THỊ THIẾT KẾ:

Chị Thị Thiết Kế Nguyễn Mạnh Cường

THIẾT KẾ:

Ks. NGUYỄN BÀ CẦU

NGƯỜI THỊ HIỆN:

Ks. NGUYỄN BÀ CẦU

HÀ NỘI, NGÀY Project Issue Date

TÝ LẬP:	
KÝ HIỆU HỒ SƠ:	Project Number
BẢN VẼ SỐ:	

GHI CHÚ

1. THI CÔNG CẦN KẾT HỢP CHẤT CẢM CÁC BẢN VẼ LIÊN QUAN
2. MỌI THAY ĐỔI MẪU HÌNH TRONG NHỒI CỜ BÊN VỊ THI CÔNG VÀ CHỈ BÀN VỊ THI CÔNG LẠI BÊN VỊ THIẾT KẾ BẾ CÔNG XỬ LÝ. NHƯ THAY BỔI MÀ CHỈ CẦN CÓ Ý KIỆN ĐỒNG Ý CỦA BÊN VỊ THIẾT KẾ THÌ MỚI THẤY PHẢI CHỮ ĐOÀN TOÀN TRẮNG NHỒI.
3. ĐỒ KẼM CẦN THÌ LẬP KẼM SẮT MÀ CHỈ KẼM KẾT CẤU MỘT MỨC: THÌ TOÀN THỂ KẼM NHỒI. NHƯ MẮT LÍNH THỜ BẮT CÔNG MỘT 12 TÍNH. VỚI MỘT CẤP THI CÔNG MẮT TỰA VÀO LƯỚI CẮT CẮT DÂY TRÊN SẮC KẼM GẤP NHỒI BẮT YẾU HƠN CẢ BÊN THỜ MÀO LẠI BÊN VỊ THIẾT KẾ BẾ CÔNG XỬ LÝ. TRONG HỢP KHÔNG BẢO LẠI BÊN VỊ THIẾT KẾ SẾ KHÔNG CHẤU TRẮNG NHỒI VÀ KẾT CẤU MỘT MỨC.
4. BÊN VỊ THI CÔNG CẦN TRẮNG NHỒI LẬP HÌNH THÁP BẾ QUẢ TRÊN THI CÔNG MỨC AN TOÀN CHO NGƯỜI VÀ CÔNG TRÌNH LẦN CỤN.

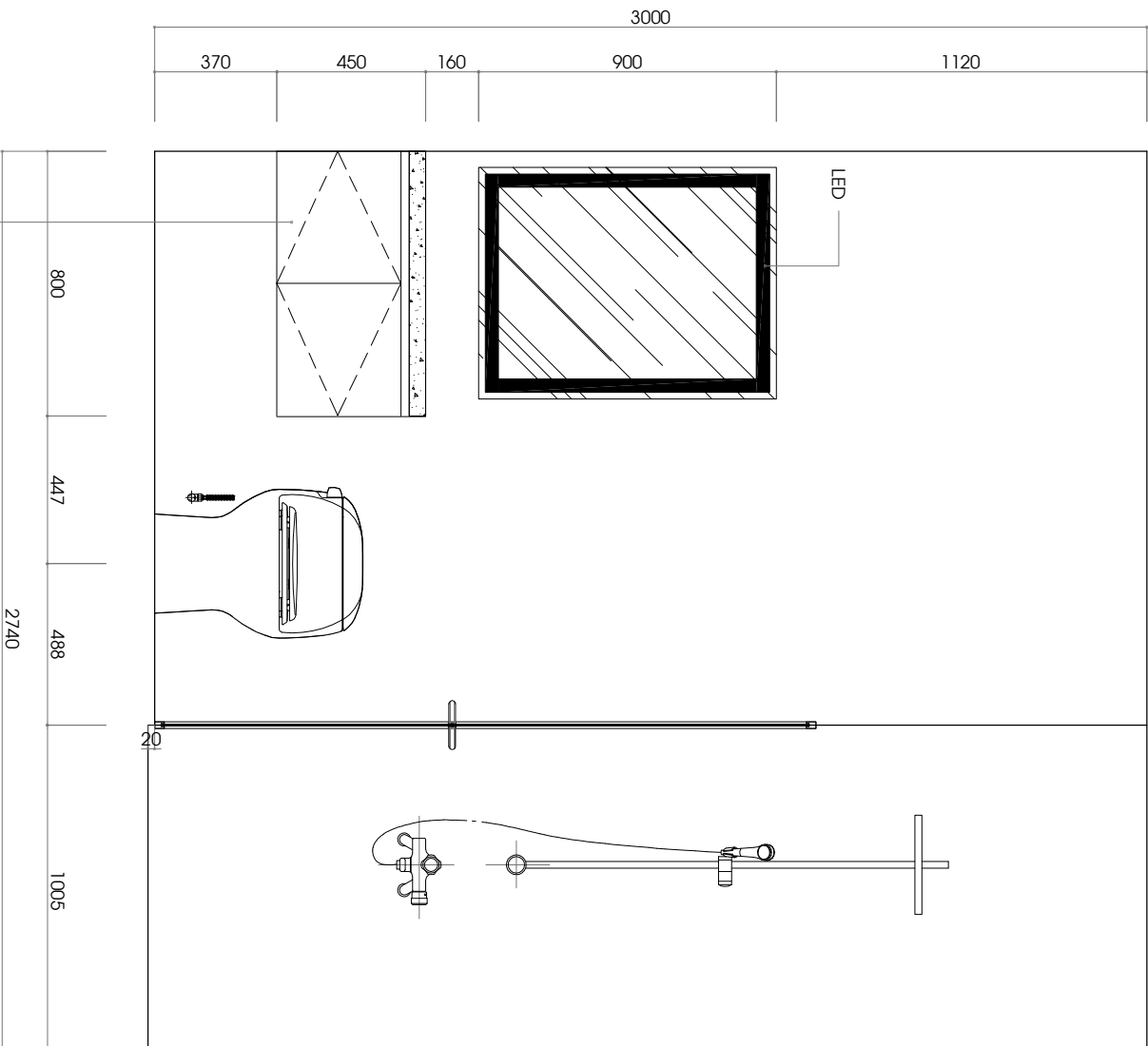

TỦ LAVABO GỖ NHỰA PICO MAT

MẶT ĐỨNG 1 WC

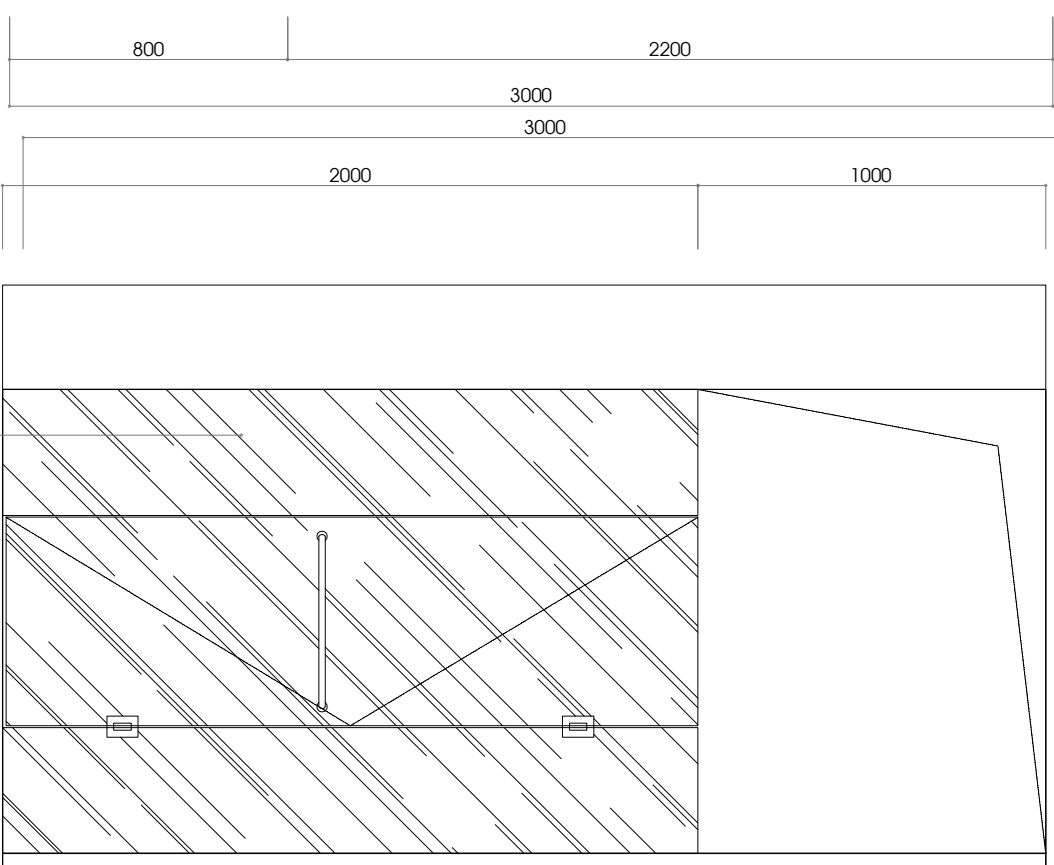

CỬA KÍNH

MẶT ĐỨNG 2 WC

CHỦ ĐẦU TƯ: CHỊ DUYỀN

Địa chỉ: Sóc Trăng

BỘN VẬT TƯ VẠN:

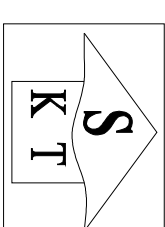

CÔNG TY CỔ PHẦN KIẾN TRÚC KISATO

ĐỊA CHỈ KHU ĐỒ THỊ XÃ LA - PHƯỚC LA

QUẬN HÀ ĐÔNG - TP HÀ NỘI

DỰ ÁN:

THIẾT KẾ NỘI THẤT

ĐẠP THỰC HIỆN:

THIẾT KẾ BẢN VẼ THI CÔNG

HÀNG MỤC:

NỘI THẤT

TÊN BẢN VẼ:

PHÒNG THỜ

CHỦ TÀI THIẾT KẾ

Chị Tạ Thiết Kế

Nguyễn Mạnh Cường

THIẾT KẾ

Ks. NGUYỄN BÀ CẦU

NGƯỜI THÌE HIỆN:

Ks. NGUYỄN BÀ CẦU

HÀ NỘI, NGÀY Project Issue Date

TÝ LỆ:	
KÝ HIỆU HỒ SƠ:	Project Number
BẢN VẼ SỐ:	

GHI CHÚ

- THI CÔNG CẦN KẾT HỢP CHẤT CẢM CÁC BẢN VẼ LIÊN QUAN
- MỌI THAY ĐỔI MỌI ĐIỀU NÊN TRƯỚC, NHƯ CÓ BÊN VỊ THÌ CÔNG VÀ CHỈ BẮT ĐẦU LÀM VIỆC SAU KHI ĐƯỢC CHẤM DẤU CỦA CHỦ ĐẦU TƯ. NẾU THAY ĐỔI MỌI ĐIỀU NÊN CHIA CẢM VÀ ĐỒNG Ý CỦA BÊN VỊ THÌ CÔNG TRƯỚC KHI THỰC HIỆN CÔNG VIỆC.
- ĐỒ KỸ THUẬT CÓ THỂ LƯU HÀNH NỘI BỘ CỦA CHỦ ĐẦU TƯ. MỌI ĐIỀU NÊN TRƯỚC KHI THỰC HIỆN CÔNG VIỆC. NẾU BẮT ĐẦU LÀM VIỆC SAU KHI ĐƯỢC CHẤM DẤU CỦA CHỦ ĐẦU TƯ VÀO LƯU HÀNH NỘI BỘ CỦA CHỦ ĐẦU TƯ. NẾU BẮT ĐẦU LÀM VIỆC SAU KHI ĐƯỢC CHẤM DẤU CỦA CHỦ ĐẦU TƯ VÀO LƯU HÀNH NỘI BỘ CỦA CHỦ ĐẦU TƯ. NẾU BẮT ĐẦU LÀM VIỆC SAU KHI ĐƯỢC CHẤM DẤU CỦA CHỦ ĐẦU TƯ VÀO LƯU HÀNH NỘI BỘ CỦA CHỦ ĐẦU TƯ.
- BÊN VỊ THÌ CÔNG CÓ TRÁCH NHIỆM LẬP BIÊN BẢN VỀ QUÁ TRÌNH THI CÔNG ĐƯỢC AN TOÀN CHO NGƯỜI VÀ CÔNG TRÌNH LẦN CỤN.

CHỦ ĐẦU TƯ: CHỊ DUYÊN

Địa chỉ: Sóc Trăng

BON VỊ TƯ VẤN:

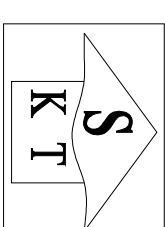

CÔNG TY CỔ PHẦN KIẾN TRÚC KISATO

SHANTO COMPANY LIMITED ARCHITECT COMPANY

Địa chỉ: Khu phố Xà Lã - Phường 1
Quận Hà Đông - TP. Hà Nội

DỰ ÁN:

Thiết kế nội thất

GẬP THỰC HIỆN:

Thiết kế bản vẽ thi công

HÀNG MỤC:

NỘI THẤT

TÊN BẢN VẼ:

PHÒNG THỜ

CHỦ TÀI THIẾT KẾ:

Chị Tạ Thiết Kế

Nguyễn Mạnh Cường

THIẾT KẾ:

Ks. NGUYỄN BÀ CẦU

NGƯỜI THỰC HIỆN:

Ks. NGUYỄN BÀ CẦU

HÀ NỘI, NGÀY Project Issue Date

TÝ LỆ:	
KÝ HIỆU HỒ SƠ:	Project Number
BẢN VẼ SỐ:	

GHI CHÚ

- THI CÔNG CẦN KẾT HỢP CHẤT CẢI CÁC BẢN VẼ LIÊN QUAN
- MỌI THAY ĐỔI MÔ HÌNH THI CÔNG, NHƯ CHỖ BÀN VÍ THI CÔNG VÀ CHỖ BÀN VÍ THẢI BỎ LÀ BÀN VÍ THIẾT KẾ BẾ CÔNG XỬ LÝ. NHƯ THAY BỔI MÀ CHỈ CÓ Ý KIỆN ĐỒNG Ý CỦA BÀN VÍ THIẾT KẾ THÌ MỚI THẤY PHẢI CHỤU HOÀN TOÀN TRÁCH NHIỆM.
- DO KHÔNG CÓ THÌ LẬP KẾ HOẠCH SẮT BỊA CHẤT NHỮNG KẾT CẤU MỘNG BƯỚC THÌ TOÀN THỂ KINH NGHIỆM, NHƯ BẮT LƯN THỜ BẮT CÔNG BỐ 12 THỜI, VỊNH MÔNG CẤP THI CÔNG HẬT TỰA VÀO LƯỚI CẮT GIẤY TRÊN SÀN KHI GẤP NHÉN BẮT YẾU HƠN CẢ BỊNH TRẢI BẢO LẠM BÀN VÍ THIẾT KẾ BẾ CÔNG XỬ LÝ. TRƯỜNG HỢP KHÔNG BẢO LẠM BÀN VÍ THIẾT KẾ SẼ KHÔNG CHỤU TRÁCH NHIỆM VÀ KẾT CẤU MÔNG.
- BÀN VÍ THI CÔNG CÓ TRÁNG NHIỆM LẬP BIÊN THẬP BẾ QUẢ TRÊN THI CÔNG BƯỚC AN TOÀN CHO NGƯỜI VÀ CÔNG TRÌNH LẦN CỤN.

CHỦ ĐẦU TƯ: CHỊ DUYÊN

Địa chỉ: Sóc Trăng

BON VỊ TƯ VẤN:

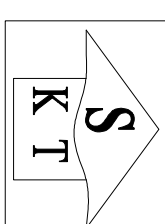

CÔNG TY CỔ PHẦN KIẾN TRÚC KISATO

ĐỊA CHỈ: KHU BỞ THỊ XÃ LA - PHƯỚC LA

QUẬN HÀ ĐÔNG - TP HÀ NỘI

DỰ ÁN:

THIẾT KẾ NỘI THẤT

GẬP THỰC HIỆN:

THIẾT KẾ BẢN VẼ THI CÔNG

HÀNG MỤC:

NỘI THẤT

TÊN BẢN VẼ:

CHỦ TÀI THIẾT KẾ:

Chị Tạ Thiết Kế

Nguyễn Mạnh Cường

THIẾT KẾ:

Ks. NGUYỄN BÀ CẦU

NGƯỜI THỂ HIỆN:

Ks. NGUYỄN BÀ CẦU

HÀ NỘI, NGÀY Project Issue Date

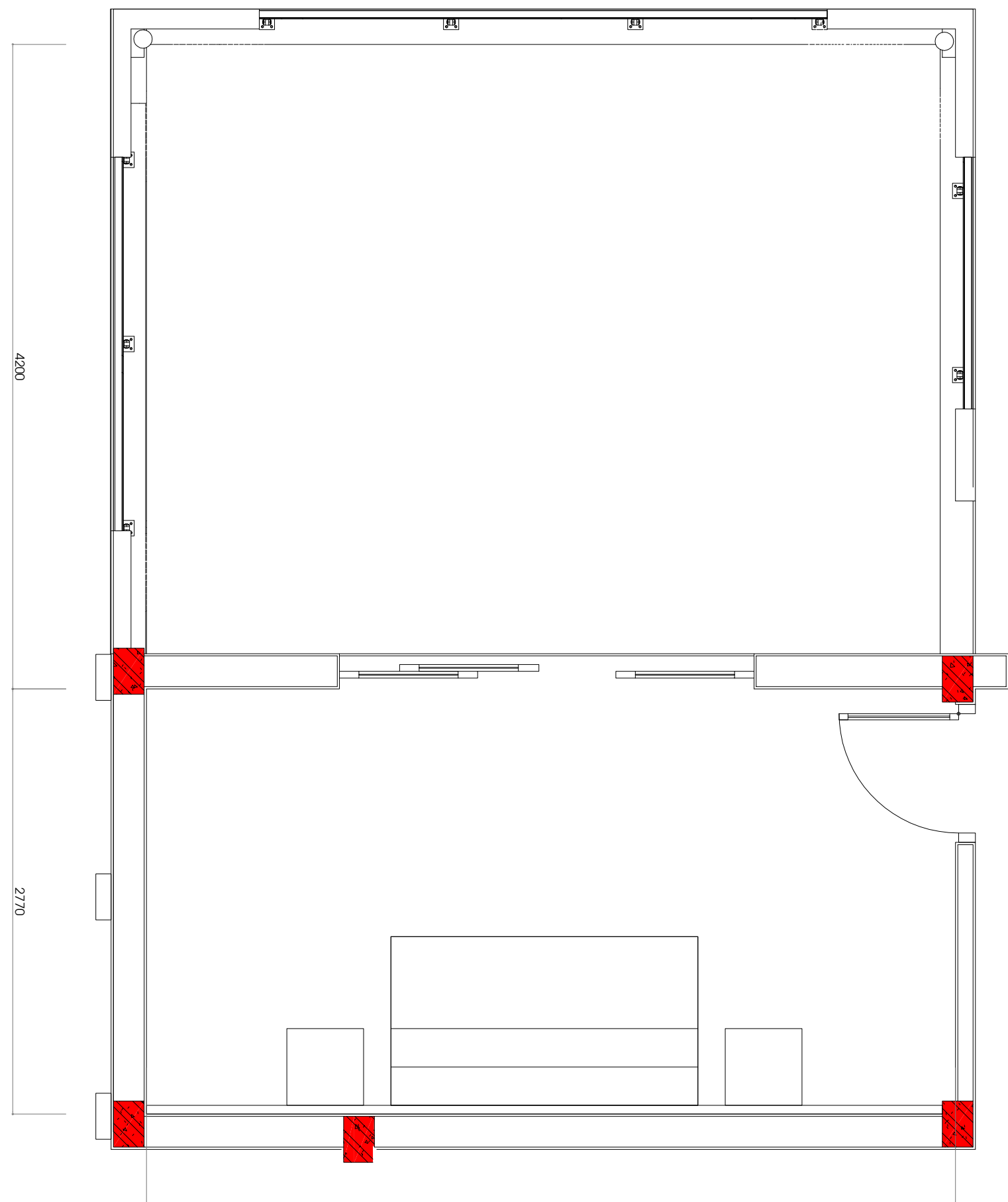

4200

2770

MB BỒ TRÍ NỘI THẤT

GHI CHÚ

- THI CÔNG CẦN KẾT HỢP CHẤT CẢM CÁC BẢN VẼ LIÊN QUAN
- MỌI THAY ĐỔI NGƯỜI HIỆN THI CÔNG, NHƯ CHỖ BỐN VỊ TƯ VẤN VÀ CHỖ BÀN VẼ THI CÔNG, NHƯ CHỖ BỐN VỊ TƯ VẤN VÀ CHỖ BÀN VẼ THI CÔNG, XỬ LÝ NHƯ THAY ĐỔI NHÀ CỬA CÓ Ý KIẾN ĐỒNG Ý CỦA BỐN VỊ THIẾT KẾ NHÀ THIẾT KẾ CHỈ CHỊU ĐƠN TOÀN TRÁCH NHIỆM.
- ĐỒ KỸ THUẬT THI CÔNG SẴN SẴN CHỈ CHỊU KẾT CẤU MỘT MỨC, NHƯ TOÀN THỂ KINH NGHIỆM, NHƯ BẮT LƯU THỜI BẮT CÔNG MỘT (2) TẦNG, VỚI MỘT CẤP THI CÔNG BẮT TỰA VÀO LƯỚI CẮT GIỮ TRÊN SÀN, KHI GẤP NHÉN BẮT YÊU HỜI CẢNH TRÁNH BẢO LẠM BỐN VỊ THIẾT KẾ BỀ CHỖ XỬ LÝ: TRƯỜNG HỢP KHÔNG BẢO LẠM BỐN VỊ THIẾT KẾ SẴN KHÔNG CHỊU TRÁCH NHIỆM VÀ KẾT CẤU MỘT MỨC.
- BỐN VỊ THI CÔNG CÓ TRÁCH NHIỆM LẬP BIÊN BẢN PHÁP BẾ QUẢ TRÊN THI CÔNG BƯỚC AN TOÀN CHO NGƯỜI VÀ CÔNG TRÌNH LẦN CỤN.

TỶ LỆ:

KÝ HIỆU HỒ SƠ:

Project Number

BẢN VẼ SỐ:

CHỦ ĐẦU TƯ: CHỊ DUYÊN

Địa chỉ: Sóc Trăng

BON VỊ TƯ VẤN:

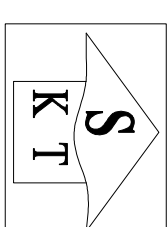

CÔNG TY CỔ PHẦN KIẾN TRÚC KISATO

ĐỊA CHỈ: KHU BỒ THỊ XÃ LA - PHƯỚC LA

QUẬN HÀ ĐÔNG - TP HÀ NỘI

DỰ ÁN:

THIẾT KẾ NỘI THẤT

GAB THỰC HIỆN:

THIẾT KẾ BẢN VẼ THI CÔNG

HÀNG MỤC:

NỘI THẤT

TÊN BẢN VẼ:

CHỦ TÀI THIẾT KẾ:

Chị Tạ Thiết Kế

Nguyễn Mạnh Cường

THIẾT KẾ:

Ks. NGUYỄN BÀ CẦU

NGƯỜI THỂ HIỆN:

Ks. NGUYỄN BÀ CẦU

HÀ NỘI, NGÀY Project Issue Date

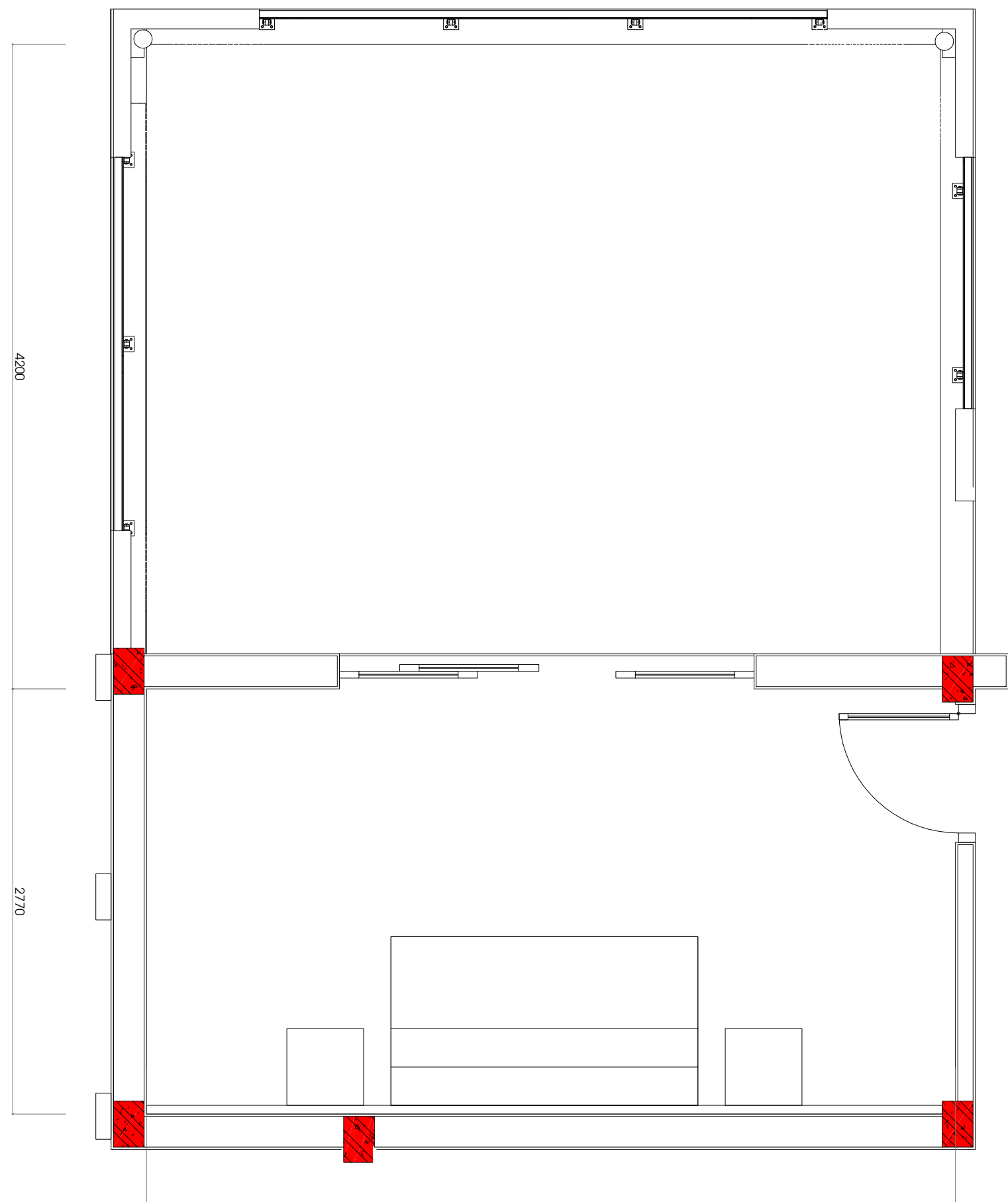

MB BỒ TRÍ NỘI THẤT

TÝ LẬP:	Project Number
KÝ HIỆU HỒ SƠ:	
BẢN VẼ SỐ:	

GHI CHÚ

- THI CÔNG CẦN KẾT HỢP CHẤT CẢM CÁC BẢN VẼ LIÊN QUAN
- MỌI THAY ĐỔI NGƯỜI HIỆN THI CÔNG, NHƯ CHỖ BỐN VỊ TƯ VẤN VÀ CHỖ BÀN VẼ THI CÔNG, CẦN THÔNG BÁO LẠI BỒN VỊ TƯ VẤN VÀ THIẾT KẾ BẾ CÔNG XỬ LÝ. NHƯ THAY BỔI MÀ CHỖ CÓ Ý KIỆN ĐỒNG Ý CỦA BỒN VỊ TƯ VẤN VÀ THIẾT KẾ TRƯỚC KHI CHỮU HOÀN TỒN TRƯỚC NHẸM.
- ĐỒ KẼM: CHỖ THÌ LẬP, KẼM SẮT BỊA CHẤT NHƯ KẾT CẤU MỘT SỐ CHỖ: THÌ TỒN THEO KẼM NHẸM. NHƯ BẮT LÊN THỜ BẮT CÔNG SỞ 12 TỶM, VỊNH MỘNG CẤP: THÌ CẤP NHẬT TỰA VÀO LƯỚI CẮT CẮT DÂY TRÊN SẮC KHI GẤP NHỒN BẮT YẾU HƠN CẢNH TRƯỜNG BẢO LẠI BỒN VỊ TƯ VẤN VÀ THIẾT KẾ BẾ CÔNG XỬ LÝ. TRƯỜNG HỢP KHÔNG BẢO LẠI BỒN VỊ TƯ VẤN VÀ THIẾT KẾ SẼ KHÔNG CHỮU TRÁNG NHẸM VÀ KẾT CẤU MỘNG.
- BỒN VỊ TƯ VẤN VÀ THIẾT KẾ TRÁNG NHẸM LẬP BIÊN BẢN PHÁP BẾ QUẢ, TRÊN THI CÔNG BƯỚC AN TỒN CHO NGƯỜI VÀ CÔNG TRÊN LẦN CỤM.

CHỦ ĐẦU TƯ: CHỊ DUYÊN

Địa chỉ: Sóc Trăng

BON VỊ TƯ VẤN:

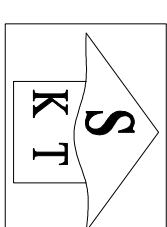

CÔNG TY CỔ PHẦN KIẾN TRÚC KISATO

ĐỊA CHỈ: KHU BỒ THỊ XÃ LA - PHƯỚC LA

QUẬN HÀ ĐÔNG - TP HÀ NỘI

DỰ ÁN:

THIẾT KẾ NỘI THẤT

GẬP THỰC HIỆN:

THIẾT KẾ BẢN VẼ THI CÔNG

HÀNG MỤC:

NỘI THẤT

TÊN BẢN VẼ:

CHỦ TÀI THIẾT KẾ:

Chị Tạ Thiết Kế Nguyễn Mạnh Cường

THIẾT KẾ:

Ks. NGUYỄN BÀ CẦU

NGƯỜI THỂ HIỆN:

Ks. NGUYỄN BÀ CẦU

HÀ NỘI, NGÀY Project Issue Date

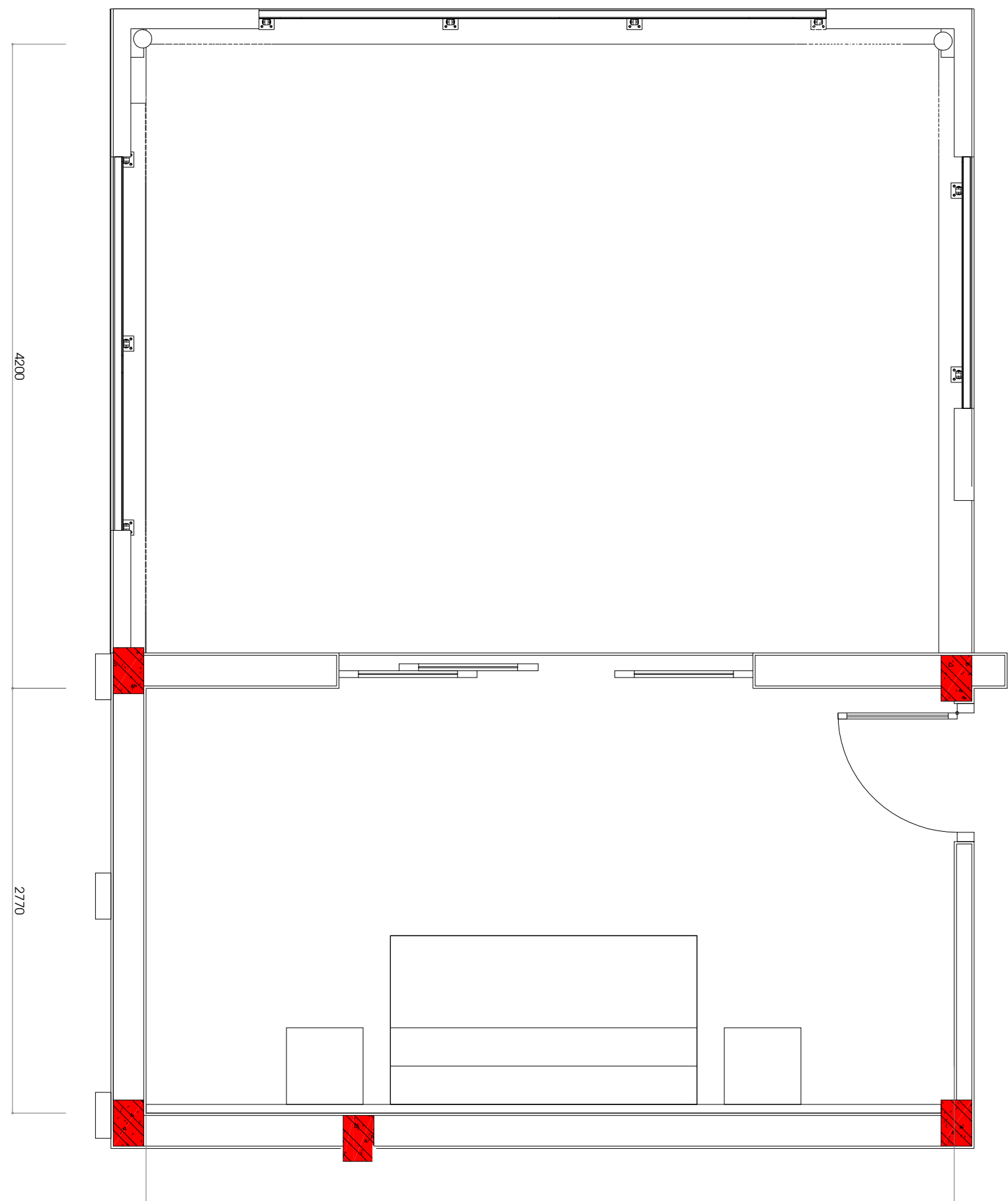

4200

2770

5270

GHI CHÚ

- THI CÔNG CẦN KẾT BỢP CHẤT CHẴNG CÁC BÀN VÀ LẮM QUẢN
- MỌI THAY ĐỔI NGƯỜI HIỆN THƯỜNG, NGƯỜI CHỊ DUYÊN VÀ THỊ CÔNG VÀ CHỊ BÀU TƯ PHẢI BÁO LẠI BONA VỊ THIẾT KẾ BỀ CÔNG XỬ LÝ. NHƯ THAY BỒI BÀ CHỈA CỐ Y KINH ĐỒNG Ý CỦA BONA VỊ THIẾT KẾ THÌ NHÀ THƯỜNG CHỊU HOÀN TOÀN TRÁCH NHIỆM.
- ĐỒ KẼM CỐ THÌ LƯU NHỮNG ĐỒ BỊA CHẤT NHƯ KẾT CẤU MỘNG BƯỚC THÌ TỌA ĐỘ KINH NGHĨA. NHƯ BẮT LƯU THỒ BẮT CÔNG BỒ 12 THẠ, VỊNH MÔNG CẤP THÌ CẤP BẮT TỰA VÀO LƯU CẮT CẮT ĐẦY TRÊN SẮC KHI GẤP NHƯ BẮT YẾU HƠN CẢ BỊNH PHẢI BÁO LẠI BONA VỊ THIẾT KẾ BỀ CÔNG XỬ LÝ. THƯỜNG BỜ KẼM BẢO LẠI BONA VỊ THIẾT KẾ BỀ KẼM CHỊU TRÁCH NHIỆM VÀ KẾT CẤU MÔNG.
- BONA VỊ THI CÔNG CỐ TRÁCH NHIỆM LẬP BỀNH HIẾP BỀ QUẢN THÌ THI CÔNG BƯỚC AN TOÀN CHO NGƯỜI VÀ CÔNG THÌNH LẮM CỤM.

MB BỒ TRÍ NỘI THẤT

CHỦ ĐẦU TƯ: CHỊ DUYÊN

Địa chỉ: SỚC TRĂNG

BON VỊ TƯ VẤN:

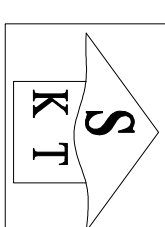

CÔNG TY CỔ PHẦN KIẾN TRÚC KISATO

SHANTO COMPANY LIMITED ARCHITECTURE COMPANY

Địa chỉ: KHU BỒ THỊ XÁ I.A - PHƯỚC LA
QUẬN HÀ ĐÔNG - TP. HÀ NỘI

DỰ ÁN:

THIẾT KẾ NỘI THẤT

GẬP THỰC HIỆN:

THIẾT KẾ BẢN VẼ THI CÔNG

HÀNG MỤC:

NỘI THẤT

TÊN BẢN VẼ:

CHỦ TÀI THIẾT KẾ:

Chị Tạ Thiết Kế

Nguyễn Mạnh Cường

THIẾT KẾ:

Ks. NGUYỄN BÀ CẦU

NGƯỜI THỂ HIỆN:

Ks. NGUYỄN BÀ CẦU

HÀ NỘI, NGÀY Project Issue Date

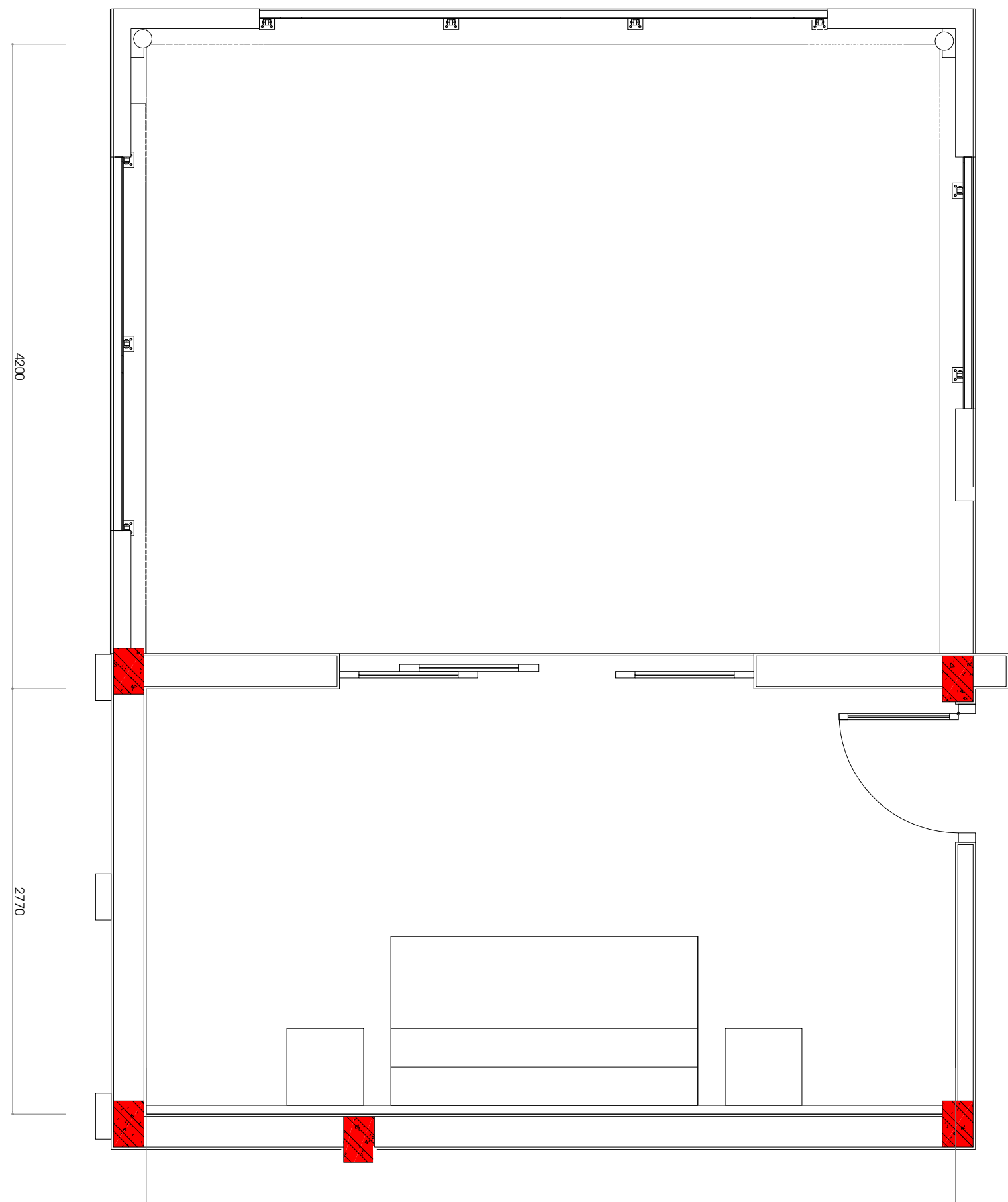

4200

2770

5270

GHI CHÚ

- THI CÔNG CẦN KẾT BỢP CHẤT CHẴNG CÁC BÀN VÀ LẮM QUẢN
- MỌI THAY ĐỔI NGƯỜI HIỆN THƯỜNG, NGƯỜI CHỊ DUYÊN VÀ THỊ CÔNG VÀ CHỊ BÀU TƯ PHẢI BÁO LẠI BONA VỊ THIẾT KẾ BỀ CÔNG XỬ LÝ. NHƯ THAY BỎ BÀN CHÉO CÓ Ý KIẾN ĐỒNG Ý CỦA BONA VỊ THIẾT KẾ THÌ NHÀ THẦU PHẢI CHỊU HOÀN TOÀN TRÁCH NHIỆM.
- ĐO KẼM: CHỈ THÌ LƯU NHỮNG SẮT BÀN CHẮT NHƯ KẾT CẤU MỘT SỐ BƯỚC THÌ TỌA ĐỘ KẼM NẾU NHƯ: NHƯ BẮT LƯN THỜ BẮT CÔNG BỒ 12 TẦNG, VỊNH MỘNG CẤP THÌ CẤP BẮT TỰA VÀO LƯP CẮT CẮT ĐẦY TRÊN SẮC KHI GẤP NHƯ BẮT YẾU HƠN CẢ BỊNH PHẢI BÁO LẠI BONA VỊ THIẾT KẾ BỀ CÔNG XỬ LÝ. TRƯỜNG BỢP KẼM BẢO LẠI BONA VỊ THIẾT KẾ BỀ KẼM CHỊU TRÁCH NHIỆM VÀ KẾT CẤU MỘNG.
- BONA VỊ THI CÔNG CÓ TRÁCH NHIỆM LẬP BỀ NHẬP BỀ QUẢN TRỊNH THI CÔNG BƯỚC AN TOÀN CHO NGƯỜI VÀ CÔNG TRÌNH LẦN CỤN.

MB BỒ TRÍ NỘI THẤT

CHỦ ĐẦU TƯ: CHI DUYỄN

Địa chỉ: SỚC TRĂNG

BỘN VỊ TƯ VẤN:

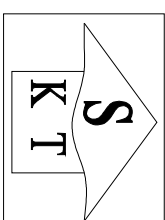

CÔNG TY CỔ PHẦN KIẾN TRÚC KISATO

SHANTO CONSTRUCTION KHUAT PHUOC COMPANY

Địa chỉ: KHU SỔ THỊ XÃ LA - PHƯỚC LA
QUẬN HÀ ĐÔNG - TP HÀ NỘI

DỰ ÁN:

THIẾT KẾ NỘI THẤT

GẬP THỰC HIỆN:

THIẾT KẾ BẢN VẼ THI CÔNG

HÀNG MỤC:

NỘI THẤT

TÊN BẢN VẼ

CHỦ TÀI THIẾT KẾ

Ông Tạ Thiết Kế

Nguyễn Mạnh Cường

THIẾT KẾ

Ks. NGUYỄN BÁ CẦU

NGƯỜI THỂ HIỆN:

Ks. NGUYỄN BÁ CẦU

HÀ NỘI, NGÀY Project Issue Date

TÝ LỆ:	Project Number
KÝ HIỆU HỒ SƠ:	
BẢN VẼ SỐ:	

GHI CHÚ

1. THI CÔNG CẦN KẾT HỢP CHẤT CHẴNG CÁC BẢN VẼ LIÊN QUAN
2. NỘI THẤT VÀ NỘI MÔI TRƯỜNG: NHẬN CÔNG CHỜ BÊN VỊ THÌ CÔNG VÀ CHỈ BẮT ĐẦU LÀM VIỆC LẠI BÊN VỊ THÌ CÔNG KẾ SẾ CÔNG XỬ LÝ. NHẬN TRUYỀN BẢ CHỈ CÒN CÓ Ý KIẾN ĐỒNG Ý CỦA BÊN VỊ THÌ CÔNG MỚI THỂ THỰC HIỆN CHỮU HOÀN TOÀN TRÁCH NHIỆM.
3. DO KHÔNG CÓ THÌ LẬP: KHÔNG SẮT BỊA CHẤT NHỮNG KẾT CẤU MỘT SỐ: THỰC HIỆN THEO KINH NGHIỆM: NHẬN BẮT ĐẦU THÌ BẮT CÔNG BỐ 12 THÁNG, VÀI MỘT SỐ: THÌ CÔNG BẮT ĐẦU VÀO LẬP CẮT CHẤT DÂY TRÊN SẮC KHI GẬP NHẬN BẮT THÌ HƠN CẢ BỊNH TRẢ BẢO LẠI BÊN VỊ THÌ CÔNG KẾ SẾ CÔNG XỬ LÝ. TRƯỜNG HỢP KHÔNG BẢO LẠI BÊN VỊ THÌ CÔNG KẾ SẾ KHÔNG CHỮU TRÁCH NHIỆM VÀ KẾT CẤU MỘT SỐ.
4. BÊN VỊ THÌ CÔNG CÓ TRÁCH NHIỆM LẬP BỊNH TRẢ BẾ QUẢ TRÊN THI CÔNG MỘT AN TOÀN CHO NGƯỜI VÀ CÔNG TRÌNH LẦN CỤN.

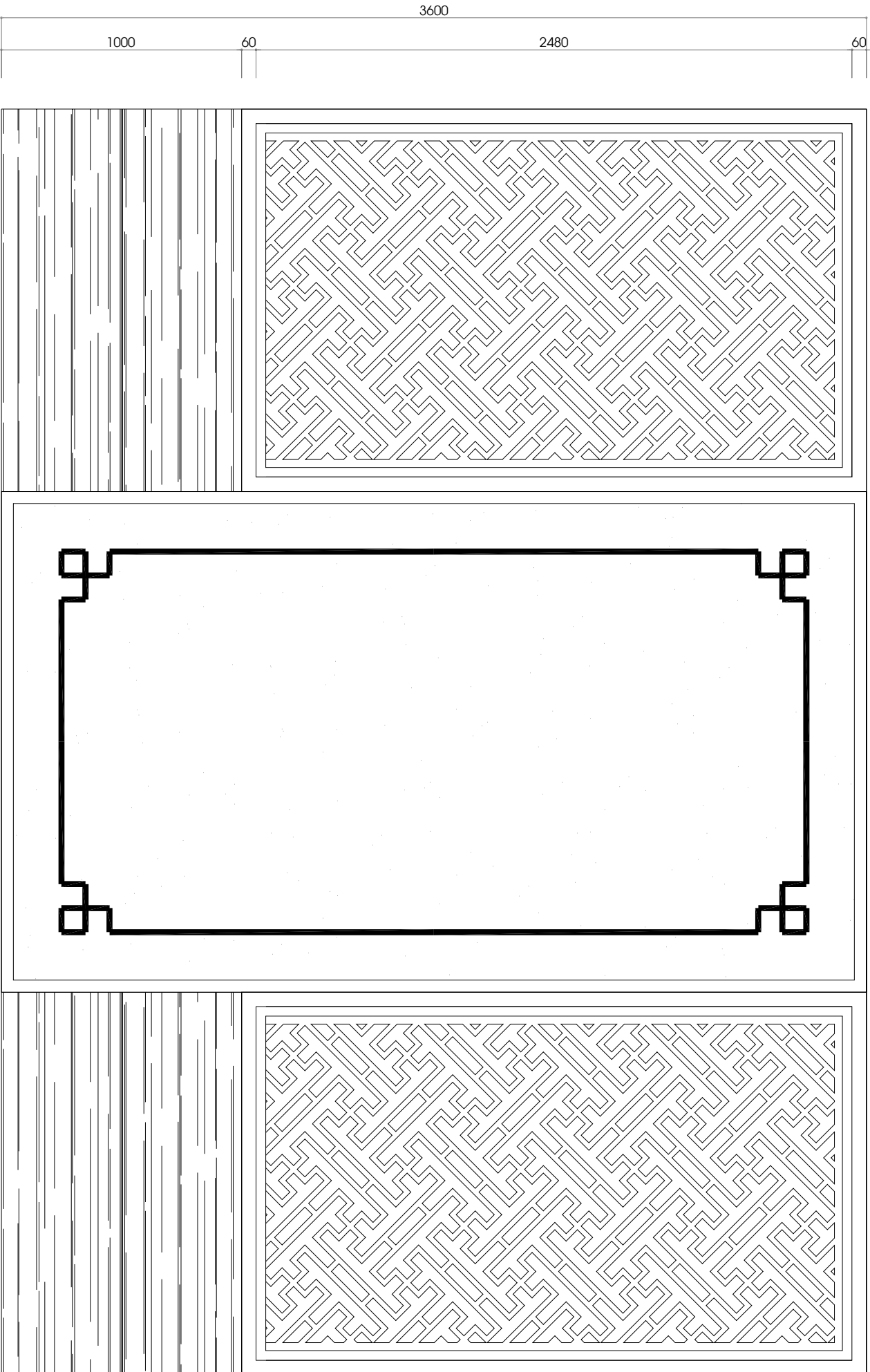

1593	50	1985	50	1593
------	----	------	----	------

CHỦ ĐẦU TƯ: CHỊ DUYÊN

Địa chỉ: Sóc Trăng

BỘN VẬT TƯ VẠN:

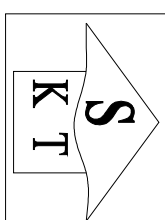

CÔNG TY CỔ PHẦN KIẾN TRÚC KISATO

SHANTO CONSTRUCTION KHUAT THUYT ARCHITECT COMPANY

Địa chỉ: Khu phố Thị Xá LA - Phường LA
Quận Hà Đông - TP Hà Nội

DỰ ÁN:

Thiết kế nội thất

GẬP THỰC HIỆN:

Thiết kế bản vẽ thi công

HÀNG MỤC:

NỘI THẤT

TÊN BẢN VẼ:

CHỦ TÀI THIẾT KẾ:

Chị Thị Thiết Kế Nguyễn Mạnh Cường

THIẾT KẾ:

Ks. NGUYỄN BÁ CẦU

NGƯỜI THỰC HIỆN:

Ks. NGUYỄN BÁ CẦU

HÀ NỘI, NGÀY Project Issue Date

TÝ LẬP:	Project Number
KÝ HIỆU HỒ SƠ:	
BẢN VẼ SỐ:	

GHI CHÚ

1. THI CÔNG CÁN KẾT HỢP CHẤT CEMENT CÁC BÀN VẼ LIÊN QUAN
2. MỌI THAY ĐỔI MỌI ĐIỀU HẸN TRƯỚC, NHƯ CÓ BÀN VẼ THI CÔNG VÀ CHỈ BÀN VẼ MỚI LÀ BÀN VẼ THI CÔNG KẾT BÈ CÔNG XỬ LÝ. NHƯ THAY BỐN MÀ CHỈ CÓ Ý KIẾN ĐỒNG Ý CỦA BÀN VẼ THIẾT KẾ THÌ MỚI THAY ĐIỀU CHỈNH HOÀN TOÀN TRÁNG NHẸM.
3. ĐỒ KẸM: CÓ THÌ LẬP: KẸM SẮT BỊA CHẮT NHƯ KẾT CẤU MỘT SỐ: THÌ TOÀN THỂ KẸM NHẸM: NHƯ BẮT LƯN THÌ BẮT CÔNG BỐ 12 TÍNH, VỊNH MỘT SỐ: THÌ CÔNG BẮT TỰA VÀO LƯP CẮT GIẤY TRÊN SẮC KẸM GẤP NHƯ BẮT YÊU HỒN CẢ BỊNH TRÁI BẮO LẠI BÀN VẼ THIẾT KẾ BÈ CÔNG XỬ LÝ. TRƯỚC BỜ KẸM BẮO LẠI BÀN VẼ THIẾT KẾ SẼ KẸM CHỮU TRÁNG NHẸM VÀ KẾT CẤU MỘT SỐ.
4. BÀN VẼ THI CÔNG CÓ TRÁNG NHẸM LẬP HẸN TRÁP BÈ QUẢ TRÊN THI CÔNG BƯỚC AN TOÀN CHO NGƯỜI VÀ CÔNG TRÌNH LẦN CỤN.

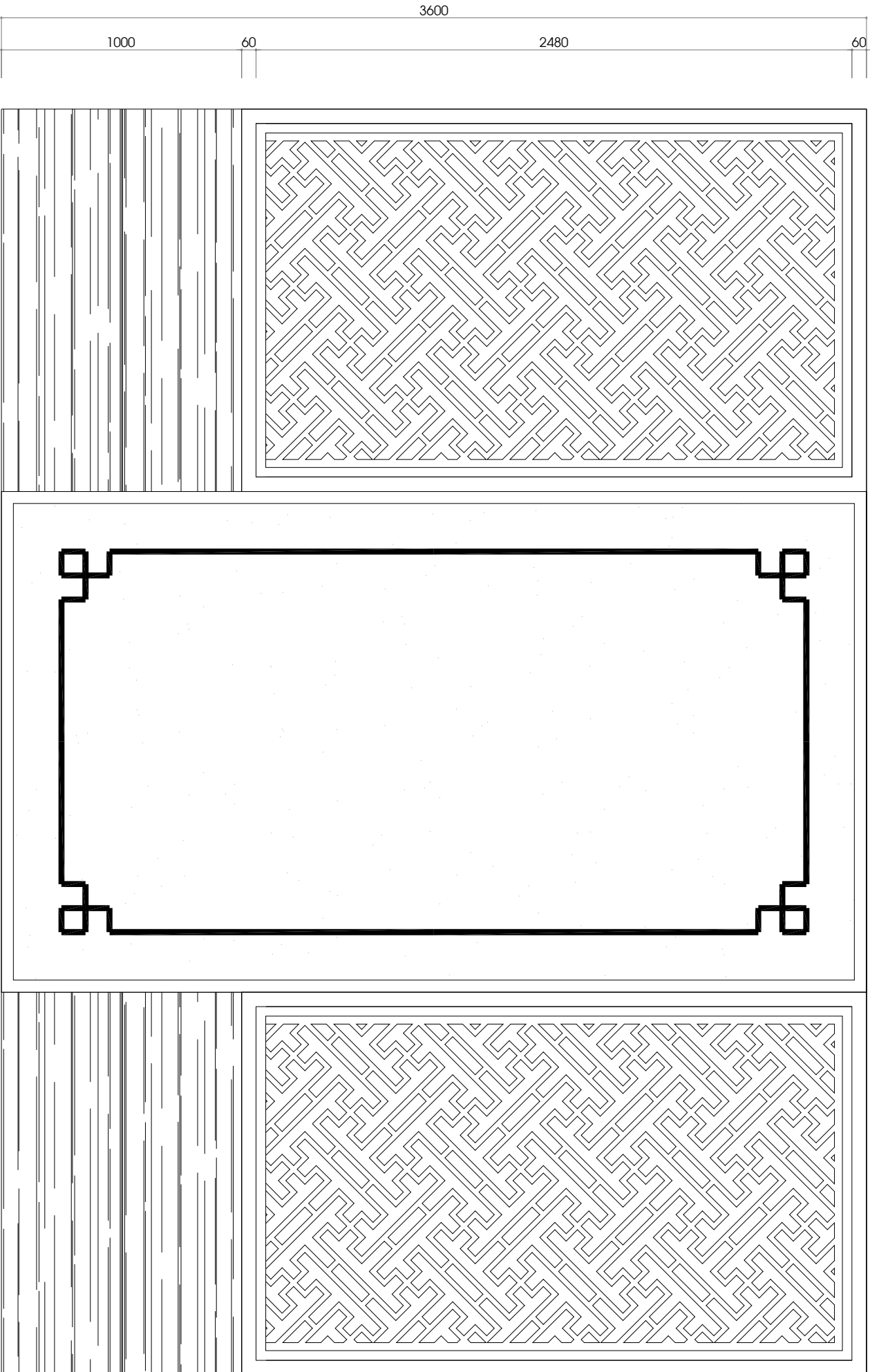

CHỦ ĐẦU TƯ: CHỊ DUYÊN

Địa chỉ: Sóc Trăng

BỘN VẬT TƯ VẼN:

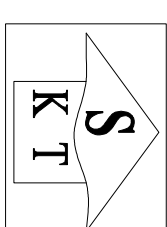

CÔNG TY CỔ PHẦN KIẾN TRÚC KISATO

Địa chỉ: Khu phố Xa Lát - Phường 14 - Quận Hà Đông - TP. Hà Nội

Địa chỉ: Khu phố Xa Lát - Phường 14 - Quận Hà Đông - TP. Hà Nội

DỰ ÁN:

Thiết kế nội thất

ĐẠ Đ THỰC HIỆN:

Thiết kế bản vẽ thi công

HÀNG MỤC:

NỘI THẤT

TÊN BẢN VẼ:

CHỦ TRÌ THIẾT KẾ:

Chị Trà Thiết Kế

Nguyễn Mạnh Cường

THIẾT KẾ:

Ks. NGUYỄN BÀ CẦU

NGƯỜI THỂ HIỆN:

Ks. NGUYỄN BÀ CẦU

HÀ NỘI, NGÀY Project Issue Date

TÝ LỆ:	Project Number
KÝ HIỆU BỐ SƠ:	
BẢN VẼ SỐ:	

GHI CHÚ

- THI CÔNG CẦN KẾT HỢP CHẤT CEMENT CÁC BẠN VÀ LIÊN QUAN
- MỌI THAY ĐỔI MÀU SẮC HAY THI CÔNG (NHƯ CÓ BỐN VỊ THI CÔNG VÀ CHỈ BÀN VẬT TƯ MÀO LẠI BỐN VỊ THI CÔNG KẾ BẾ CÔNG XỬ LÝ: NHƯ THAY BỐN VỊ CHÉO CÓ Ý KIẾN ĐỒNG Ý CỦA BỐN VỊ THIẾT KẾ TRÊN NHÀ THI VẬT TƯ CHỊU ĐOÀN TOÀN TRÁCH NHIỆM.
- ĐỒ KẼM CỎ THÌ LƯU KHI LỘ SẮT BỊA CHẮT NHƯ KẾT CẤU MỠNG BƯỚC: THÌ TOÀN THEO KẼM NẾM BỀ: NHƯ BẮT LÊN THỜ BẮT CÔNG BỐ 12 TÍNH, VỊNH MỠNG CỌC THÌ CỌC BẮT VÀO VÀO LỚP CẮT CẮT ĐỂ VỊNH SẮC KHI GẤP NHƯ BẮT YÊU HỒN CẢ BỊNH TRẢ BẢO LẠI BỐN VỊ THIẾT KẾ BẾ CÔNG XỬ LÝ: THƯỜNG BƯỚC KẼM BẢO LẠI BỐN VỊ THIẾT KẾ SẾ KẼM CỎ CHỮU TRÁNG NHƯM VÀ KẾT CẤU MỠNG.
- BỐN VỊ THI CÔNG CỎ TRÁNG NHƯM LẬP HIỆN TRẢ BẾ QUẢ TRÊN THI CÔNG BƯỚC AN TOÀN CHO NGƯỜI VÀ CÔNG TRÌNH LẦN CỤN.

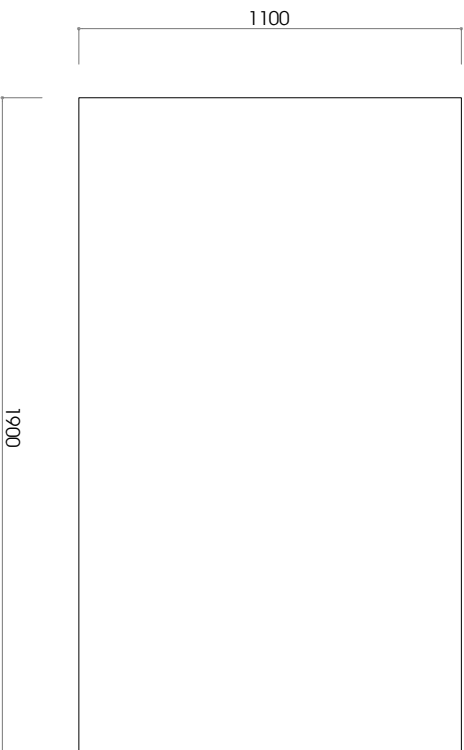

MB BÀN THỜ LỚN

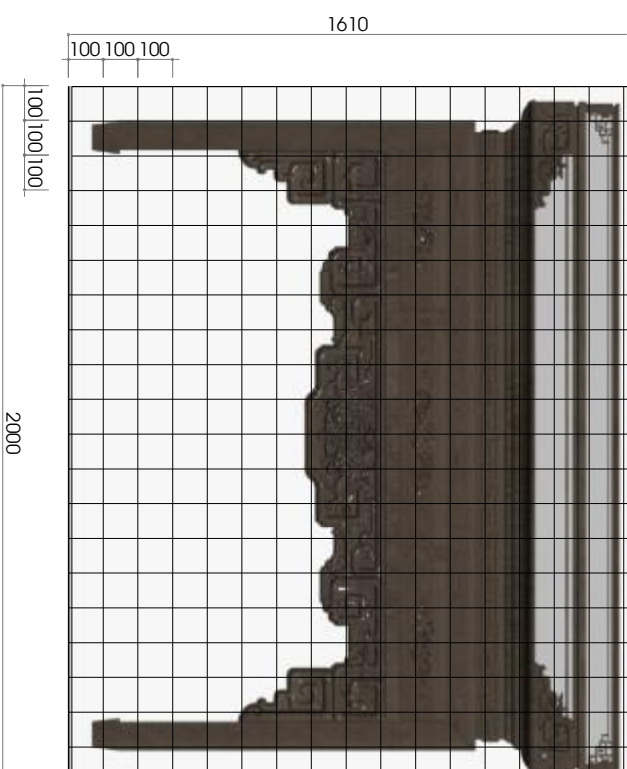

MB BÀN THỜ LỚN

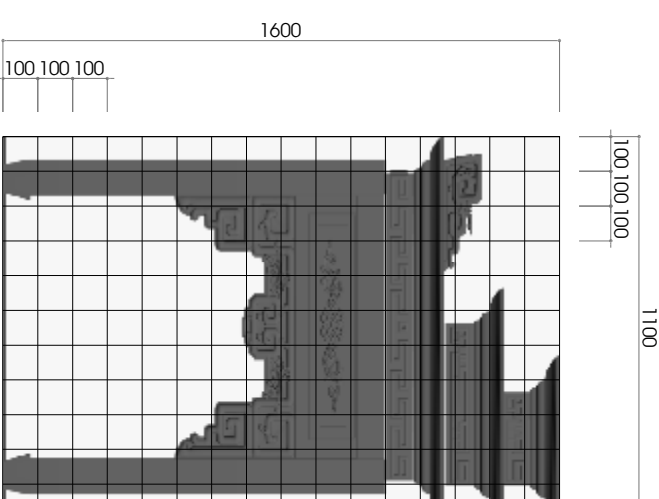

MẶT BÊN BÀN THỜ

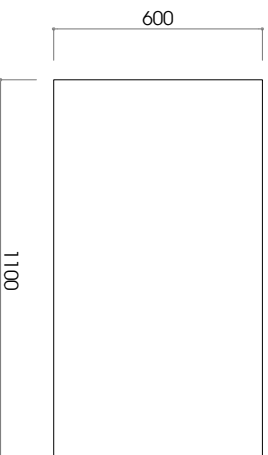

MB BÀN THỜ BÉ

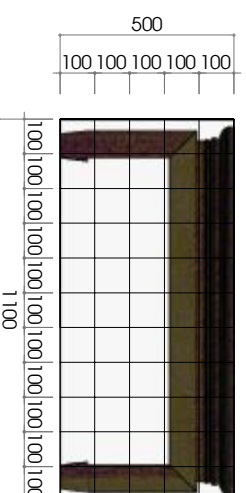

MB BÀN THỜ BÉ

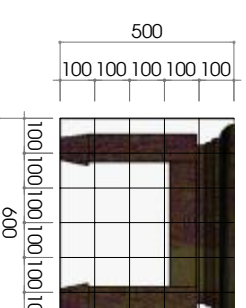

MẶT BÊN BÀN BÉ

CHỦ ĐẦU TƯ: CHỊ DUYÊN

Địa chỉ: Sóc Trăng

BON VITUVAN:

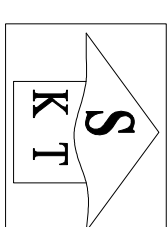

CÔNG TY CỔ PHẦN KIẾN TRÚC KISATO

SHALO COMPANY LIMITED ARCHITECT COMPANY

Địa chỉ: Khu phố Xa Lã - Phường 1
Quận Hà Đông - TP Hà Nội

DỰ ÁN:

Thiết kế nội thất

GẤP THỰC HIỆN:

Thiết kế bản vẽ thi công

HÀNG MỤC:

NỘI THẤT

TÊN BẢN VẼ:

CHỦ TRÌ THIẾT KẾ:

Chị Trà Thiết Kế

Nguyễn Mạnh Cường

THIẾT KẾ:

Ks. NGUYỄN BÀ CẦU

NGƯỜI THỂ HIỆN:

Ks. NGUYỄN BÀ CẦU

HÀ NỘI, NGÀY Project Issue Date

TÝ LỆ:	Project Number
KÝ HIỆU BỐ SƠ:	
BẢN VẼ SỐ:	

GHI CHÚ

- THI CÔNG CẦN KẾT HỢP CHẤT LIỆU CÁC BẢN VẼ LIÊN QUAN
- MỌI THAY ĐỔI MÀU SẮC, HÌNH THỨC, CHIỀU CỘT BỐN VỊ THÍ CÔNG VÀ CHỈ BÀN VẼ TRƯỚC LẠI BỐN VỊ THÍ CÔNG KÈ BÊN CÔNG XỬ LÝ. NHƯ THAY BỐN MÀ SẮC CÓ Ý KIỆN ĐỒNG Ý CỦA BỐN VỊ THÍ CÔNG TRÊN NHÀ THI CÔNG BỐN ĐƠN TOÀN TRẮNG NHƯM.
- ĐỒ KỸ THUẬT CÓ THỂ LƯU NHỮNG SẮT MÀ CHẤT LIỆU KẾT CẤU MỖNG BƯỚC THAY TOÀN THEO KINH NGHIỆM. NHƯN MẮT LƯU THỒ BẮT CÔNG BỐ 12 TẦNG, VỊNH MỖNG CỘT THÍ CÔNG MẮT TỰA VÀO LƯỚI CẮT CẮT ĐỂ LƯU TRÊN SẮC KHI GẮP NHỒN BẮT YẾU HƠN CẢNH TRÁNH BẢO LẠI BỐN VỊ THÍ CÔNG KÈ BÊN CÔNG XỬ LÝ. TRƯỜNG BƯỚC KHÔNG BẢO LẠI BỐN VỊ THÍ CÔNG KÈ BÊN CÔNG XỬ LÝ TRẮNG NHƯM VÀ KẾT CẤU MỖNG.
- BỐN VỊ THÍ CÔNG CÓ TRẮNG NHƯM LẬP HIỆN TRẮNG BỀ QUẢ, TRÊN THÍ CÔNG BƯỚC AN TOÀN CHO NGƯỜI VÀ CÔNG TRÊN LẦN CỤM.

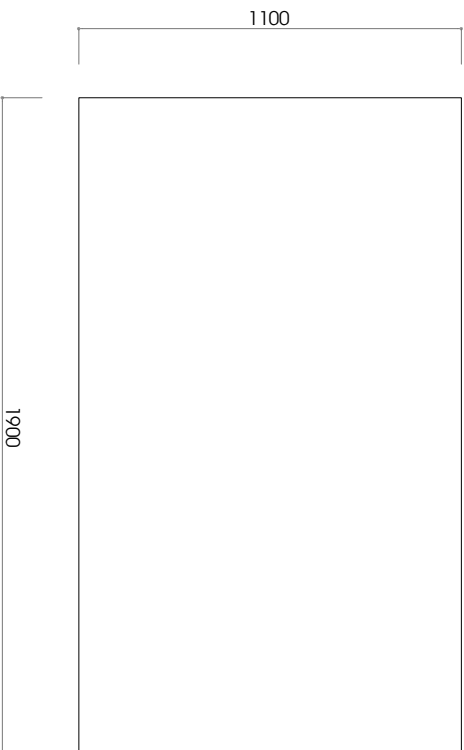

MB BÀN THỜ LỚN

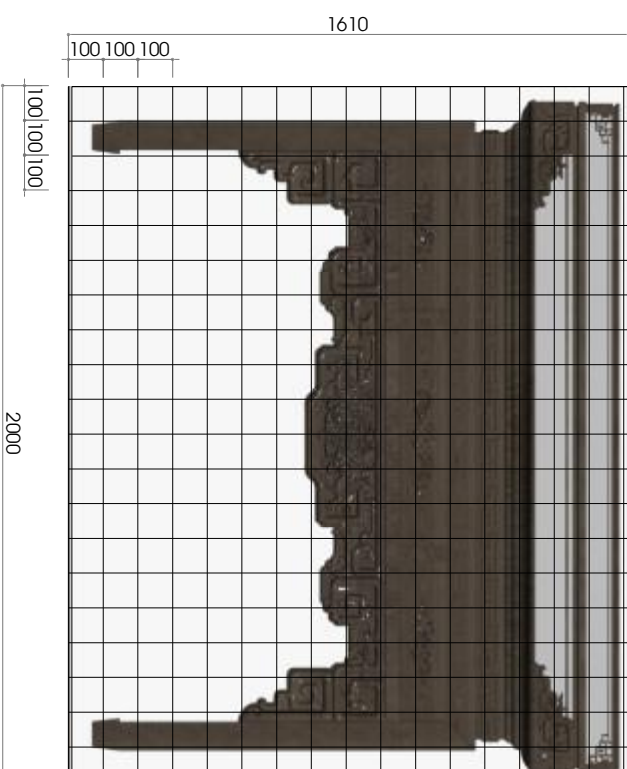

MB BÀN THỜ LỚN

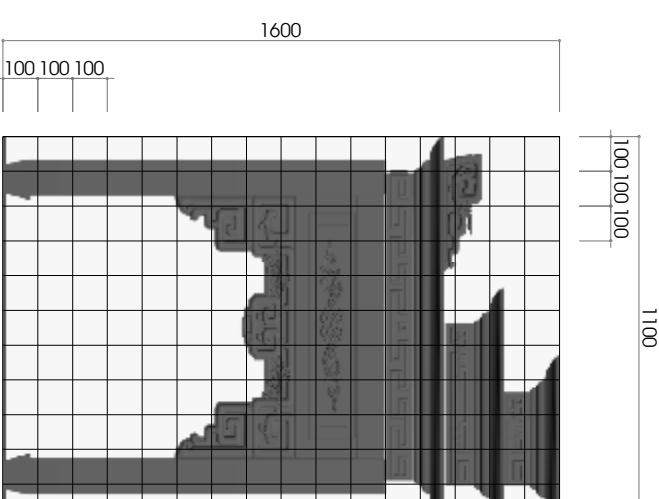

MẶT BÊN BÀN THỜ

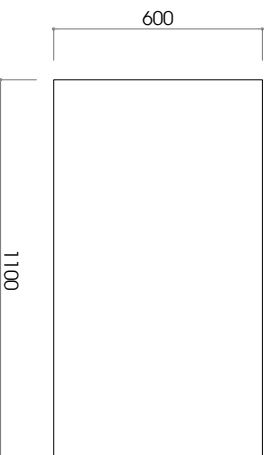

MB BÀN THỜ BÉ

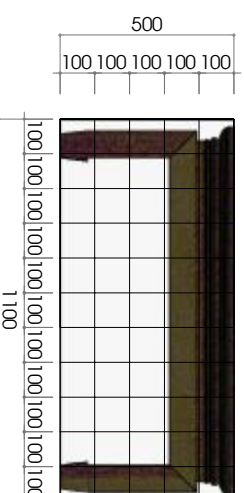

MB BÀN THỜ BÉ

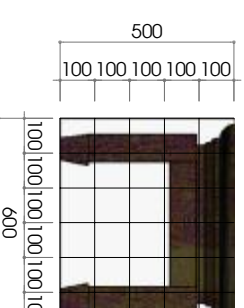

MẶT BÊN BÀN BÉ

CHỦ ĐẦU TƯ: CHỊ DUYỀN

Địa chỉ: Sóc Trăng

BON VỊ TƯ VẤN:

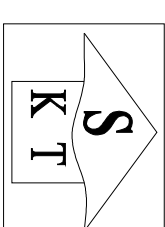

CÔNG TY CỔ PHẦN KIẾN TRÚC KISATO

ĐỊA CHỈ KHU ĐÔ THỊ XÃ LA - PHƯỚC LA

QUẬN HÀ ĐÔNG - TP HÀ NỘI

DỰ ÁN:

THIẾT KẾ NỘI THẤT

GẠP THỰC HIỆN:

THIẾT KẾ BẢN VẼ THI CÔNG

HÀNG MỤC:

NỘI THẤT

TÊN BẢN VẼ:

PHÒNG HÁT KARAOKE

CHỦ TÀI THIẾT KẾ

Chị Tạ Thiết Kế

Nguyễn Mạnh Cường

THIẾT KẾ

Ks. NGUYỄN BÀ CẦU

NGƯỜI THÌE HIỆN:

Ks. NGUYỄN BÀ CẦU

HÀ NỘI, NGÀY Project Issue Date

TÝ LỆ:	
KÝ HIỆU HỒ SƠ:	Project Number
BẢN VẼ SỐ:	

GHI CHÚ

- THI CÔNG CẦN KẾT HỢP CHẤT CẢM CÁC BẢN VẼ LIÊN QUAN
- MỌI THAY ĐỔI MỌI ĐIỀU NÊN THÔNG BÁO CHO BÊN VỊ TƯ VẤN VÀ CHỈ ĐƯỢC THAY ĐỔI LẠI BÊN VỊ TƯ VẤN KHI ĐƯỢC XÁC ĐỊNH VÀ CHẤM DẤU CHỮA ĐÓNG Y CHIA BÊN VỊ TƯ VẤN KHI THI CÔNG HOÀN TỒN
- ĐỒ KỸ THUẬT CÓ THỂ LƯU KHI SẴN BỊA CHẤT KHI KẾT CẤU MỖNG BƯỚC THAY TỐN THEO KINH NGHIỆM. NÊN BẮT LƯN THỎ BẮT CÔNG SỞ 12 THỜI, VỚI MỖNG CẤP THI CÔNG HẾT VÀO LƯỚI CẮT GIỮ TRÊN SÀN KHI GẤP NHÉN BẮT YẾU HƠN CẢ BÊN THAY ĐỔI LẠI BÊN VỊ TƯ VẤN KHI ĐƯỢC XÁC ĐỊNH VÀ CHẤM DẤU CHỮA ĐÓNG Y CHIA BÊN VỊ TƯ VẤN KHI THI CÔNG HOÀN TỒN
- BÊN VỊ TƯ VẤN CÓ TRÁCH NHIỆM LẬP BIÊN BẢN VỀ QUẢ TRÌNH THI CÔNG BƯỚC AN TOÀN CHO NGƯỜI VÀ CÔNG TRÌNH LẦN CỤN

CHỦ ĐẦU TƯ: CHỊ DUYỀN

Địa chỉ: Sóc Trăng

BON VỊ TƯ VẤN:

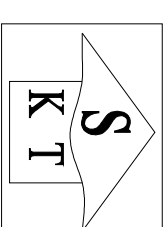

CÔNG TY CỔ PHẦN KIẾN TRÚC KISATO

SHANTO CONSTRUCTION KISATO ENGINEERING COMPANY

Địa chỉ: Khu phố Xà Lã - Phường
Lã, Quận Hà Đông - TP Hà Nội

DỰ ÁN:

Thiết kế nội thất

GAB THỰC HIỆN:

Thiết kế bản vẽ thi công

HÀNG MỤC:

NỘI THẤT

TÊN BẢN VẼ:

PHÒNG HÁT KARAOKE

CHỦ TÀI THIẾT KẾ:

Chị Tài Thiết Kế

Nguyễn Mạnh Cường

THIẾT KẾ:

Ks. NGUYỄN BÀ CẦU

NGƯỜI TRẢI HIỆN:

Ks. NGUYỄN BÀ CẦU

HÀ NỘI, NGÀY Project Issue Date

TÝ LỆ:	
KÝ HIỆU HỒ SƠ:	Project Number
BẢN VẼ SỐ:	

GHI CHÚ

- THI CÔNG CẦN KẾT HỢP CHẤT CẢI CẢI CÁCH BẢN VẼ LIÊN QUAN
- MỌI THAY ĐỔI MỌI ĐIỀU HIỆN TRƯỜNG, NHƯ CÓ BÊN Y THÌ CÔNG VÀ CHỈ BÊN TƯ VẤN, MỌI LẠI BÊN Y THÌ THIẾT KẾ BÈ CÔNG XỬ LÝ, NHƯ THAY BỎ MÀ CHỈ CÓ Ý KIỆN ĐỒNG Ý CỦA BÊN Y THÌ THIẾT KẾ THÌ NHÌ, THÌ Y THÌ CHỈ CHỈU ĐOÀN TOÀN TRÁCH NHIỆM.
- ĐỒ KỸ THUẬT CÓ THÌ LẬP, NHÌO SẮT MÀ CHỈ Y THÌ KẾT CỤY MỖNG BƯỚC, THÌ TOÀN THÌO KINH NHÌNH, NHÌN MẮT LÍNH THÌO BẮT CÔNG MỖ 12 THÌ, Y THÌ MỖNG CẤP THÌ CẤP NHÌT TỰA VÀO LƯỠY CẮT CẮT DÂY TRÊN SẮ, NHÌ GẤP NHÌN BẮT Y THÌ HƠN CẢ NHÌN THÌO MỌI LẠI BÊN Y THÌ THIẾT KẾ BÈ CÔNG XỬ LÝ, TRƯỜNG BƯỚC KỸ THUẬT MỌI LẠI BÊN Y THÌ THIẾT KẾ BÈ KỸ THUẬT CHỈU TRÁO, NHÌNH VÀ KẾT CỤY MỖNG.
- BÊN Y THÌ CÔNG CÓ TRÁO, NHÌNH MỊ LẬP NHÌN THÌO BÈ QUẢ, THÌNH THÌ CÔNG BƯỚC, AN TOÀN CHO NGƯỜI VÀ CÔNG TRINH LẦN CẦN.

CHỦ ĐẦU TƯ: CHỊ DUYÊN

Địa chỉ: Sóc Trăng

BON VỊ TƯ VẤN:

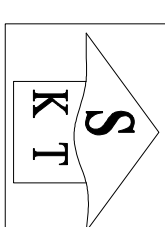

CÔNG TY CỔ PHẦN KIẾN TRÚC KISATO

SHANTO CONSTRUCTION & ARCHITECTURE COMPANY

Địa chỉ: Khu phố Thị Xá LA - Phường LA
Quận Hà Đông - TP Hà Nội

DỰ ÁN:

Thiết kế nội thất

GẬP THỰC HIỆN:

Thiết kế bản vẽ thi công

HÀNG MỤC:

NỘI THẤT

TÊN BẢN VẼ:

CHỦ TÀI THIẾT KẾ:

Chị Tạ Thiết Kế Nguyễn Mạnh Cường

THIẾT KẾ:

Ks. NGUYỄN BÀ CẦU

NGƯỜI THẺ HIỆN:

Ks. NGUYỄN BÀ CẦU

HÀ NỘI, NGÀY Project Issue Date

TÝ LỆ:	
KÝ HIỆU HỒ SƠ:	Project Number
BẢN VẼ SỐ:	

GHI CHÚ

- THI CÔNG CẦN KẾT HỢP CHẤT CẢM CÁC BẢN VẼ LIÊN QUAN
- MỌI THAY ĐỔI NGƯỜI HIỆN THI CÔNG, NHƯ CHỖ BÓN VỊ THI CÔNG VÀ CHỖ BÓN VỊ THI CÔNG LẠI BÓN VỊ THIẾT KẾ BẰNG XỬ LÝ, NHƯ THAY BỎ MÀ CHỖ CÓ Ý KIỆN ĐỒNG Ý CỦA BÓN VỊ THIẾT KẾ THÌ MỚI THAY BỎ HỒN TOÀN TRẮNG NHƯM.
- ĐỒ KẼM: CÓ THÌ LẬP KẼM SẴN BỊA CHẤT NHƯ KẾT CẤU MỘT SỐ: THÌ TOÀN THEO KẼM NHƯM: NHƯ BẮT LƯN THỜ BẮT CÔNG BỐ 12 THỜI, VỊNH MỘNG CẤP: THÌ CẤP HẦM TỰA VÀO LƯP CẮT CẮT DÂY TRÊN SẮC, KHI GẤP NHƯ BẮT YÊU HƠN CẢ BÌNH TRẢI BẢO LẠI BÓN VỊ THIẾT KẾ BẰNG XỬ LÝ. TRƯỜNG HỢP KHÔNG BẢO LẠI BÓN VỊ THIẾT KẾ SẴ KẼM CHỮU TRẮNG NHƯM VÀ KẾT CẤU MỘNG.
- BÓN VỊ THI CÔNG CÓ TRẮNG NHƯM LẬP HIỆN HIẾP BẰ QUẢ TRÊN THI CÔNG BƯỚC AN TOÀN CHO NGƯỜI VÀ CÔNG TRÊN LÀN CẢN.

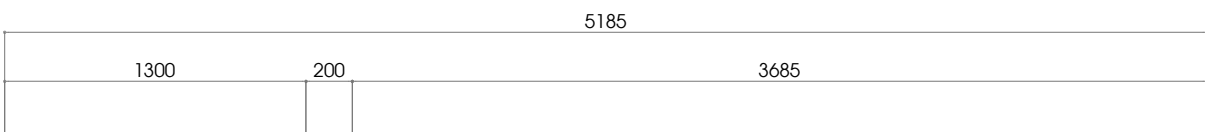

3085	1185
4270	

MB BỒ TRÍ NỘI THẤT

CHỦ ĐẦU TƯ: CHỊ DUYỀN

Địa chỉ: Sóc Trăng

BON VỊ TƯ VẤN:

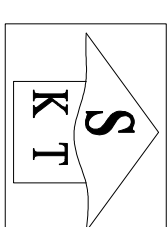

CÔNG TY CỔ PHẦN KIẾN TRÚC KISATO

SEALTO CONSTRUCTION INVESTMENT COMPANY

Địa chỉ: Khu phố Xà Lã - Phường 1
Quận Hà Đông - TP. Hà Nội

DỰ ÁN:

Thiết kế nội thất

GẬP THỰC HIỆN:

Thiết kế bản vẽ thi công

HÀNG MỤC:

NỘI THẤT

TÊN BẢN VẼ:

CHỦ TÀI THIẾT KẾ:

Chị Tạ Thiết Kế

Nguyễn Mạnh Cường

THIẾT KẾ:

Ks. NGUYỄN BÀ CẦU

NGƯỜI THẺ HIỆN:

Ks. NGUYỄN BÀ CẦU

HÀ NỘI, NGÀY Project Issue Date

TỶ LỆ:	
KÝ HIỆU HỒ SƠ:	Project Number
BẢN VẼ SỐ:	

GHI CHÚ

- THI CÔNG CẦN KẾT BỢP CHẤT CHẴNG CÁC BẢN VẼ LIÊN QUAN
- MỌI THAY ĐỔI NGƯỜI HIỆN THI CÔNG, NHỮNG VIỆC CÓ BÊN VỊ TƯ VẤN VÀ CHỈ ĐẠO TƯ VẤN, MẠO LẠI BÊN VỊ THIẾT KẾ BÊN CÔNG XỬ LÝ. NHƯ THAY BỔI MÀ CHỈA CÓ Ý KIẾN ĐỒNG Ý CỦA BÊN VỊ THIẾT KẾ THÌ NHÀ THẦU PHẢI CHỊU HOÀN TOÀN TRÁCH NHIỆM.
- ĐỒ KỸ THUẬT CÓ THỂ LƯU NHỮNG SỰ THAY ĐỔI CHẤT LƯỢNG KẾT CẤU NHỮNG VIỆC THỰC HIỆN THEO KINH NGHIỆM. NHƯN MẶT LƯN THỜ BẮT CÔNG MỘ 12 THỜI, VỚI MÓNNG CẤP THI CÔNG PHẢI TỰA VÀO LƯP CẮT GIẤY ĐỂ TÍNH SẴN KHI GẤP NHỒN BẮT YẾU HƠN CẢNH TRƯỜNG MẠO LẠI BÊN VỊ THIẾT KẾ BÊN CÔNG XỬ LÝ. TRƯỜNG BỢP KHÔNG BẢO LẠI BÊN VỊ THIẾT KẾ SẴN KHÔNG CHỊU TRÁCH NHIỆM VÀ KẾT CẤU MÓNNG.
- BÊN VỊ THI CÔNG CÓ TRÁCH NHIỆM LẬP BIÊN BẢN PHÊ DUYỆT TRÊN THI CÔNG BƯỚC AN TOÀN CHO NGƯỜI VÀ CÔNG TRÌNH LẦN CỤN.

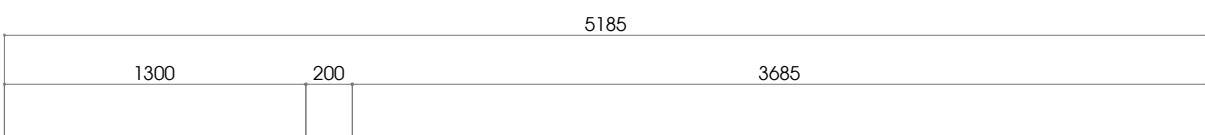

3085	1185
4270	

MB BỒ TRÍ NỘI THẤT

CHỦ ĐẦU TƯ: CHỊ DUYỀN

Địa chỉ: SỚC TRĂNG

BON VỊ TƯ VẤN:

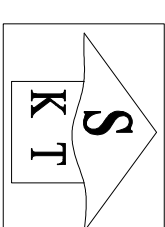

CÔNG TY CỔ PHẦN KIẾN TRÚC KISATO

SHANTO CONSTRUCTION INVESTMENT COMPANY

Địa chỉ: KHU BỒ TRÍ XÁ I.A - PHƯỚC LA
QUẬN HÀ ĐÔNG - TP. HÀ NỘI

DỰ ÁN:

THIẾT KẾ NỘI THẤT

GẬP THỰC HIỆN:

THIẾT KẾ BẢN VẼ THI CÔNG

HÀNG MỤC:

NỘI THẤT

TÊN BẢN VẼ:

CHỦ TÀI THIẾT KẾ:

Chị Tạ Thiết Kế

Nguyễn Mạnh Cường

THIẾT KẾ:

Ks. NGUYỄN BÀ CẦU

NGƯỜI THẺ HIỆN:

Ks. NGUYỄN BÀ CẦU

HÀ NỘI, NGÀY Project Issue Date

TỶ LỆ:	
KÝ HIỆU HỒ SƠ:	Project Number
BẢN VẼ SỐ:	

GHI CHÚ

- THI CÔNG CẦN KẾT BỢP CHẤT CHẴNG CÁC BÀN VÀ LẮM QUẢN
- MỌI THAY ĐỔI NGƯỜI HIỆN THƯỜNG, NGƯỜI CHỦ BÊN VỊ THI CÔNG VÀ CHỦ ĐẦU TƯ PHẢI BÁO LẠI BÊN VỊ THIẾT KẾ BẾ CÔNG XỬ LÝ. NHƯ THAY BỔI MÀ CHỈA CỎ Ý KINH ĐỒNG Ý CỦA BÊN VỊ THIẾT KẾ THÌ NHÀ THẦU PHẢI CHỊU HOÀN TOÀN TRÁCH NHIỆM.
- ĐỒ KẼM: CỎ THÌ LƯU NHỮNG ĐỒ BỊA CHẤT NHƯ KẾT CỤT MỘNG BƯỚC, THỜI TOÀN THỜ KINH NẾNG, NHƯ MẮT LÍNH THỜ BẮT CÔNG MỘ 12 THÁNG, VĨNH MỘNG CỤC THÌ CỤC PHẢI TỰA VÀO LƯP CẮT GIẤY ĐẦY TRÊN SẮC KHI GẤP NHƯ BẮT YÊU HƠN CẢ BỊNH TRẢM BẢO LẠI BÊN VỊ THIẾT KẾ BẾ CÔNG XỬ LÝ. TRƯỜNG BỢP KHÔNG BẢO LẠI BÊN VỊ THIẾT KẾ SẾ KHÔNG CHỊU TRÁCH NHIỆM VÀ KẾT CẤU MỘNG.
- BÊN VỊ THI CÔNG CỎ TRÁNG NHỮNG LẬP BỀNH HIẾP BẾ QUẢN, THỜI THI CÔNG BƯỚC AN TOÀN CỎO NGƯỜI VÀ CÔNG THỜI LẮM CỤM.

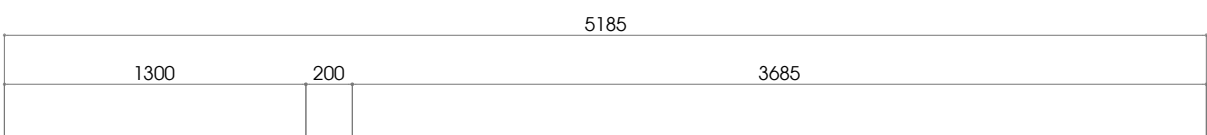

3085	1185
4270	

MB BỒ TRÍ NỘI THẤT

CHỦ ĐẦU TƯ: CHỊ DUYÊN

Địa chỉ: Sóc Trăng

BON VỊ TƯ VẤN:

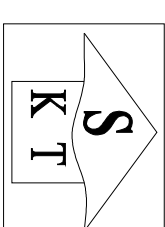

CÔNG TY CỔ PHẦN KIẾN TRÚC KISATO

Địa chỉ: Khu phố Xà Lã - Phường Xà Lã - Quận Hà Đông - TP Hà Nội

DỰ ÁN:

Thiết kế nội thất

GẤP THỰC HIỆN:

Thiết kế bản vẽ thi công

HÀNG MỤC:

NỘI THẤT

TÊN BẢN VẼ:

CHỦ TÀI THIẾT KẾ:

Chị Tạ Thiết Kế

CHỦ TÀI THIẾT KẾ:

Nguyễn Mạnh Cường

THIẾT KẾ:

Ks. NGUYỄN BÀ CẦU

NGƯỜI THỰC HIỆN:

Ks. NGUYỄN BÀ CẦU

HÀ NỘI, NGÀY Project Issue Date

TÝ LỆ:	
KÝ HIỆU HỒ SƠ:	Project Number
BẢN VẼ SỐ:	

GHI CHÚ

- THI CÔNG CẦN KẾT HỢP CHẾ GIỚI CÁC BẢN VẼ LIÊN QUAN
- MỌI THAY ĐỔI NGỒI HỌNG TRONG QUÁ TRÌNH THI CÔNG VÀ CHỈ ĐƯỢC THỰC HIỆN LẠI BÊN VỊ THIẾT KẾ BẾ CÔNG XỬ LÝ. NHƯ THAY BỔI MÀ CHẾ GIỚI CÓ Ý ĐỊNH ĐÓNG Ý CỦA BÊN VỊ THIẾT KẾ THÌ NHÀ THI CÔNG CHỈ ĐƯỢC HOÀN TOÀN TRÁCH NHIỆM.
- ĐỒ KỸ THUẬT CÓ THỂ LẬP KHIẾU SỬT BỊA CHẤT NHƯ KẾT CẤU MỘT SỐ PHẦN THI CÔNG ĐÓNG KINH NGHIỆM. NHƯ BẮT LẬP THỜI BẮT CÔNG BỐ 12 THỜI. VỚI MỘT SỐ THI CÔNG NHƯ TẠO VÀO LƯỖY CẮT GIẤY DÂY TRÊN SÀN KHI GẤP NHÉN BẮT YẾU HƠN CẢNH TRÁNH BẢO LẠI BÊN VỊ THIẾT KẾ BẾ CÔNG XỬ LÝ. TRƯỜNG HỢP KHÔNG BẢO LẠI BÊN VỊ THIẾT KẾ SẼ KHÔNG CHỊU TRÁCH NHIỆM VÀ KẾT CẤU MỘT SỐ.
- BÊN VỊ THI CÔNG CÓ TRÁCH NHIỆM LẬP BIÊN BẢN VỀ QUÁ TRÌNH THI CÔNG ĐƯỢC AN TOÀN CHO NGƯỜI VÀ CÔNG TRÌNH LẦN CỤN.

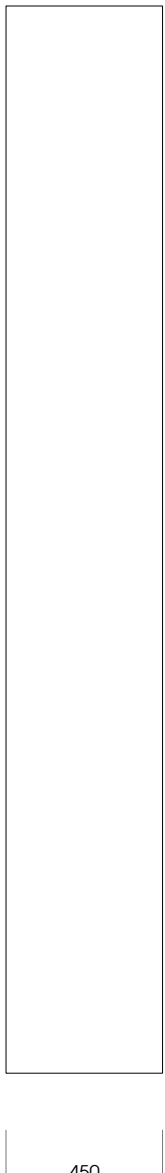

3070

450

MB KỆ TV

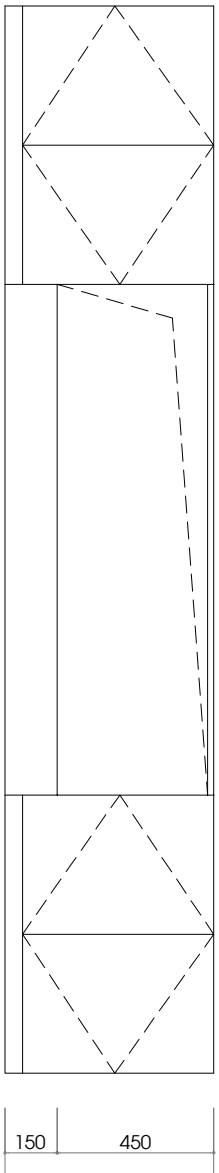

800

1469

800

150

450

600

MB KỆ TV

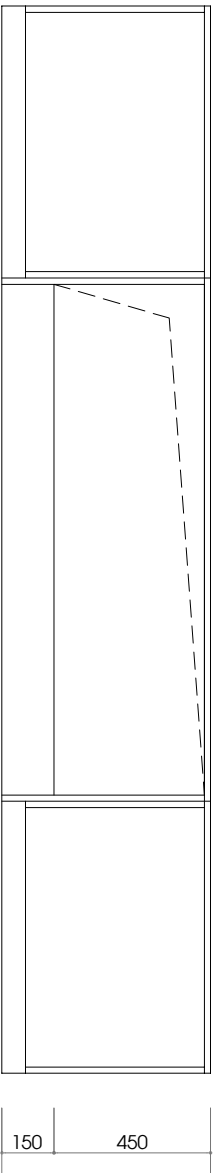

800

1469

800

150

450

600

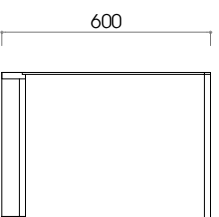

600

432

450

MB BỎ CÁNH

MC

GHI CHÚ

THÙNG GỖ MDF SƠN BỆT MÀU ĐEN

CÁNH GỖ MDF PHỦ MELAMIN MÀ CHỈ ĐỊNH

KIỂM TRA HIỆN TRẠNG TRƯỚC KHI THI CÔNG

CHỦ ĐẦU TƯ: CHỊ DUYÊN

Địa chỉ: Sóc Trăng

BON VỊ TƯ VẤN:

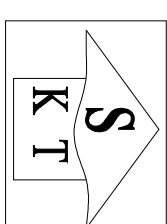

CÔNG TY CỔ PHẦN KIẾN TRÚC KISATO

SHANTO CONSTRUCTION KISATO ARCHITECT COMPANY LTD

Địa chỉ: Khu phố Thị Xá L.A., Phường L.A,
Quận Hà Đông, TP Hà Nội

DỰ ÁN:

Thiết kế nội thất

GẬP THỰC HIỆN:

Thiết kế bản vẽ thi công

HÀNG MỤC:

NỘI THẤT

TÊN BẢN VẼ:

CHỦ TÀI THIẾT KẾ:

Chị Tạ Thiết Kế

Nguyễn Mạnh Cường

THIẾT KẾ:

Ks. NGUYỄN BÀ CẦU

NGƯỜI THỰC HIỆN:

Ks. NGUYỄN BÀ CẦU

HÀ NỘI, NGÀY Project Issue Date

TÝ LỆ:	Project Number
KÝ HIỆU BỐ SƠ:	
BẢN VẼ SỐ:	

GHI CHÚ

THÙNG GỖ MDF SƠN BỆT MÀU ĐEN

CÁNH GỖ MDF PHỦ MELAMIN MÀ CHỊ ĐỊNH

KIỂM TRA HIỆN TRẠNG TRƯỚC KHI THI CÔNG

MẪU BỎ CÁNH

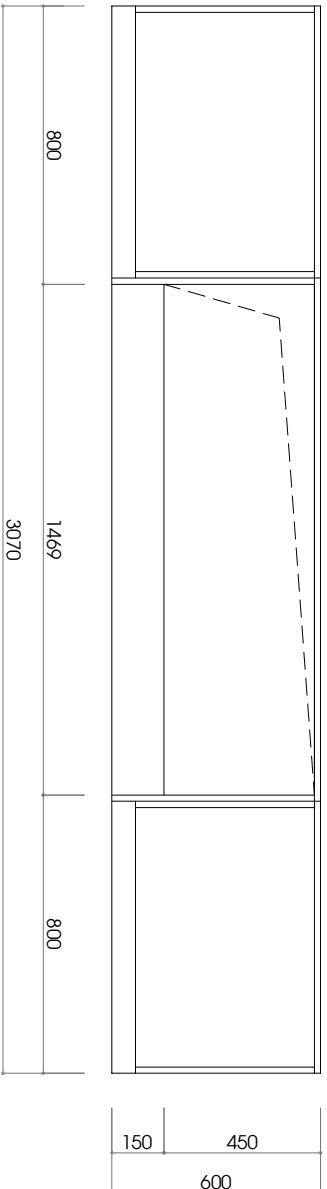

MẪU

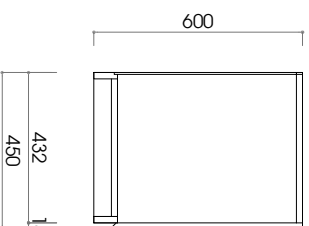

GHI CHÚ

1. THI CÔNG CẦN KẾT HỢP CHẤM CHÈ CẮC BÀN VẼ LIÊN QUAN
2. MỜI TRẠCH ĐƠN NGƯỜI HIỆN TRƯỜNG (NGƯỜI CÓ BÀN VẼ THI CÔNG VÀ CHỈ DẪN) ĐỂ LÀM BÀN VẼ THIẾT KẾ BẾ CÔNG XỬ LÝ. MỜI TRẠCH ĐƠN CHỈA CÓ Ý THẬN ĐỒNG Ý CỦA BÀN VẼ THIẾT KẾ TRÊN NHÀ TRUYỀN CHUYỂN ĐOÀN TOÀN TRÁCH NHIỆM.

3. ĐO KÍCH CỠ: THỰC HIỆN ĐO SÁT BÀN CHẤM KẾT CẤU MƯỜNG BƯỚC: THỰC HIỆN ĐO THEO KINH NGHIỆM; NHẬN BẮT LƯN THỎ BẮT CÔNG BỐ 12 THỜI, VỊNH MƯỜNG CẤP THI CÔNG PHẢI TỰA VÀO LƯỚI CẮT GIẤY ĐỂ VẼ BÀN VẼ THIẾT KẾ BẾ CÔNG XỬ LÝ. TRƯỜNG BƯỚC KÍCH CỠ BÀN VẼ THIẾT KẾ BẾ CÔNG KHÔNG CHUYỂN TRẠCH ĐƠN VÀ KẾT CẤU MƯỜNG.

4. BÀN VẼ THI CÔNG CÓ TRẠCH ĐƠN NHẬN LẬP HIỆN TRẠCH ĐƠN QUẢN TRỊ THI CÔNG BƯỚC AN TOÀN CHO NGƯỜI VÀ CÔNG TRÌNH LẦN CỤM.

CHỦ ĐẦU TƯ: CHỊ DUYÊN

Địa chỉ: Sóc Trăng

BON VY TƯ VẤN:

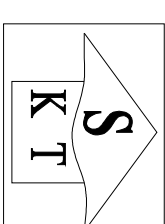

CÔNG TY CỔ PHẦN KIẾN TRÚC KISATO

SHANTO CONSTRUCTION & INTERIORS COMPANY

Địa chỉ: Khu phố Thị Xá L.A., Phường L.A
Quận Hà Đông - TP Hà Nội

DỰ ÁN:

Thiết kế nội thất

GẬP THỰC HIỆN:

Thiết kế bản vẽ thi công

HÀNG MỤC:

NỘI THẤT

TÊN BẢN VẼ:

CHỦ TÀI THIẾT KẾ:

Chị Tạ Thiết Kế Nguyễn Mạnh Cường

THIẾT KẾ:

Ks. NGUYỄN BÀ CẦU

NGƯỜI THỂ HIỆN:

Ks. NGUYỄN BÀ CẦU

HÀ NỘI, NGÀY Project Issue Date

TÝ LỆ:	
KÝ HIỆU HỒ SƠ:	Project Number
BẢN VẼ SỐ:	

GHI CHÚ

1. THI CÔNG CẦN KẾT HỢP CHẤT CẢI CẢI CẢI BẢN VẼ LIÊN QUAN
2. MỌI THAY ĐỔI NGỒI HỒN TRONG NHỮNG ĐIỀU CHỈNH CỦA BẠN VỊ THI CÔNG VÀ CHỈ BẢO TỒN MÀO LẠI BẠN VỊ THIẾT KẾ BỀ CÔNG XỬ LÝ. NHƯ THAY BỎ MÀ CHỈ CÓ Ý KIẾN ĐỒNG Ý CỦA BẠN VỊ THIẾT KẾ THÌ NHẢY THIÊN CHUYỂN HOÀN TOÀN TRÁNG NHƯM.
3. DO KHÔNG CÓ THÌ LẬP KẾ HOẠCH SẮT BỊA CHẤT NHỮNG KẾT CẤU MỘT MỘT: THÌ TOÀN THỂ KINH NGHIỆM: NHƯN BẮT LẬP THỜ BẮT CÔNG BỐ 12 THỜI, VỚI MỘT CẤP THI CÔNG NHẬT TỰA VÀO LỢP CẮT CẮT DÂY TRÊN SẮC KHI GẤP NHƯN BẮT YẾU HƠN CẢNH TRẢ BẢO LẠI BẠN VỊ THIẾT KẾ BỀ CÔNG XỬ LÝ. TRONG BỐP KHÔNG BẢO LẠI BẠN VỊ THIẾT KẾ SẾ KHÔNG CHUY TRÁNG NHỮM VÀ KẾT CẤU MỘT MỘT.
4. BẠN VỊ THI CÔNG CÓ TRÁNG NHỮM LẬP HỒN TRẢP BỀ QUẢ TRÊN THI CÔNG BƯỚC AN TOÀN CHO NGƯỜI VÀ CÔNG TRÌNH LẦN CỤN.

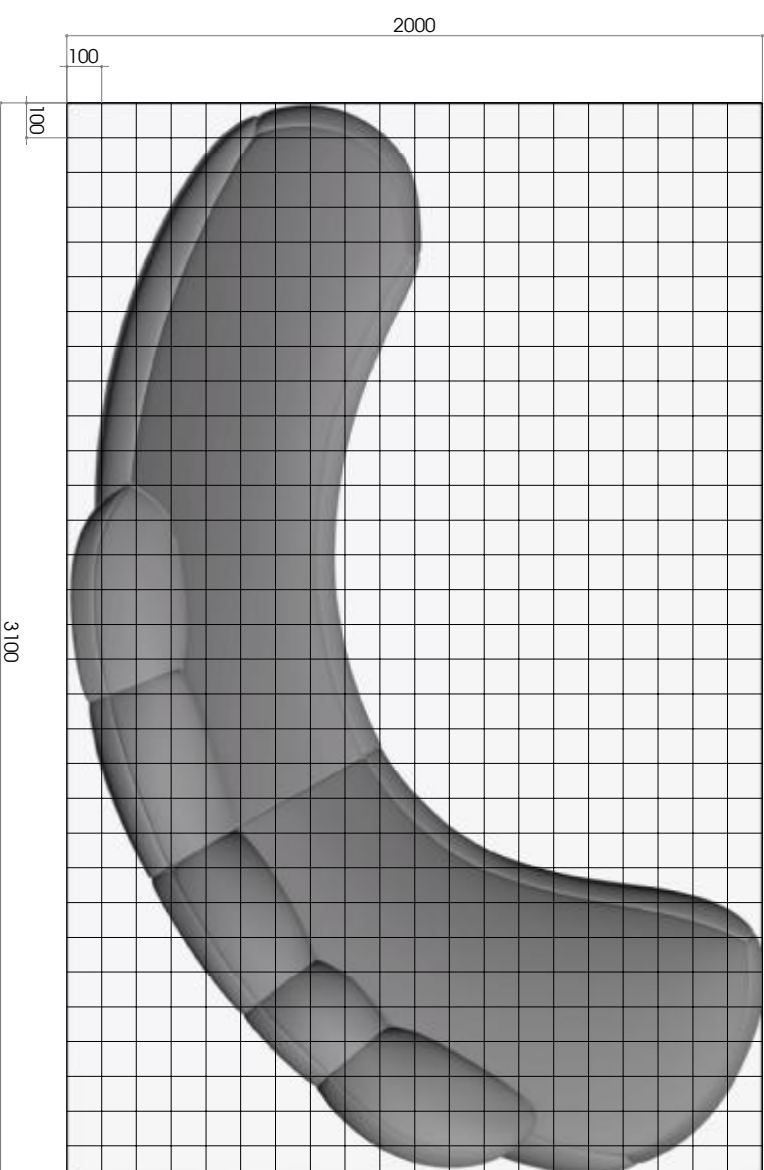

MB SOFA

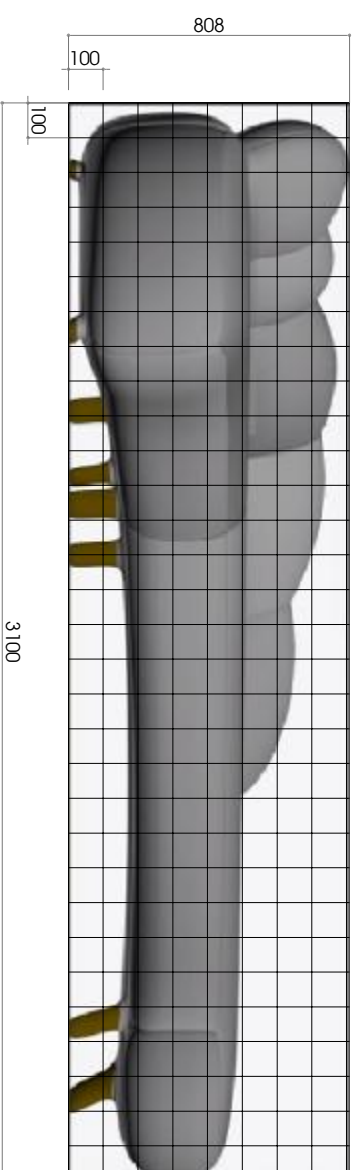

MD SOFA

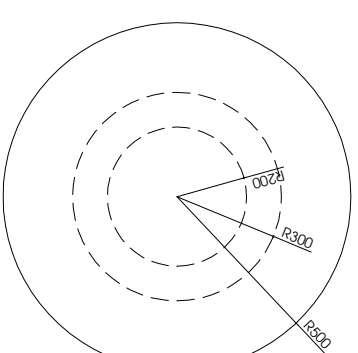

MB BÀN TRÁ

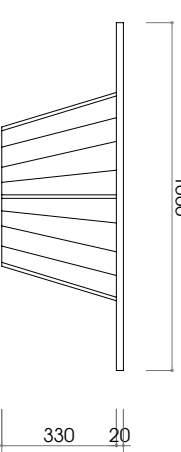

MD BÀN TRÁ

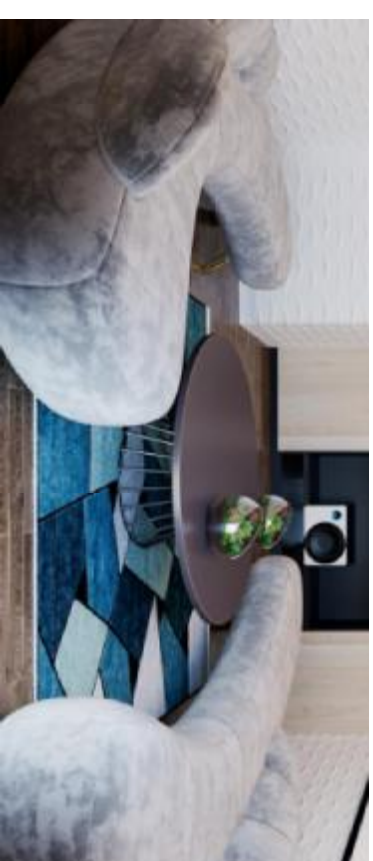

P/C MINH HỌA

CHỦ ĐẦU TƯ: CHỊ DUYÊN

Địa chỉ: Sóc Trăng

BON VY TƯ VẤN:

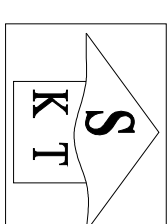

CÔNG TY CỔ PHẦN KIẾN TRÚC KISATO

SHANTO CONSTRUCTION KISATO DESIGN COMPANY

Địa chỉ: Khu phố Thị Xá L.A., Phường L.A,
Quận Hà Đông - TP Hà Nội

DỰ ÁN:

Thiết kế nội thất

GẬP THỰC HIỆN:

Thiết kế bản vẽ thi công

HÀNG MỤC:

NỘI THẤT

TÊN BẢN VẼ:

CHỦ TÀI THIẾT KẾ:

Chị Tạ Thiết Kế

Nguyễn Mạnh Cường

THIẾT KẾ:

Ks. NGUYỄN BÀ CẦU

NGƯỜI THÌE HIỆN:

Ks. NGUYỄN BÀ CẦU

HÀ NỘI, NGÀY Project Issue Date

TÝ LỆ:	Project Number
KÝ HIỆU HỒ SƠ:	
BẢN VẼ SỐ:	

GHI CHÚ

1. THI CÔNG CẦN KẾT HỢP CHẤT CẢI CẢI BÀN VẼ LIÊN QUAN
2. MỌI THAY ĐỔI NGỒI HỒN TRONG NHỮNG ĐIỀU ĐÓNG Ý THÌ CÔNG VÀ CHỈ BẢO VỆ TRÁI LẠI BÊN VỊ THIẾT KẾ BÈ CÔNG XỬ LÝ. NHƯ THAY BỎ MÀ CHỈ CÓ Ý KINH ĐỒNG Ý CỦA BÊN VỊ THIẾT KẾ THÌ NHẢ THUY PHẢI CHỮU ĐOÀN TOÀN TRẮNG NHỮM.
3. ĐO KHÔNG CÓ THÌ LẬP: KHILO SẮT BỊA CHẤT NHỮ KẾT CỤ THÌ MỖNG BƯỚC: THÌN TOÀN THÌO KINH NHỮM. NHỮN BẮT LÊN THÌO BẮT CÔNG BỐ 12 THÌM. VỊM MỖNG CỤC THÌ CỤC NHẢ TỬA VÀO LỢP CẮT CẮT DƯỠY TRÊN SẮC KHI GẤP NHỮ BẮT YẾU HƠN CẢ BỊNH TRÁI BẢO LẠI BÊN VỊ THIẾT KẾ BÈ CÔNG XỬ LÝ. TRONG BƯỚC KHÔNG BẢO LẠI BÊN VỊ THIẾT KẾ SẾ KHÔNG CHỮU TRẮNG NHỮM VÀ KẾT CỤ THÌ MỖNG.
4. BÊN VỊ THI CÔNG CÓ TRẮNG NHỮM LẬP BỊNH TRÁP BÈ QUẢ THÌNH THÌ CÔNG BƯỚC AN TOÀN CHO NGƯỜI VÀ CÔNG THÌNH LÀN CẢN.

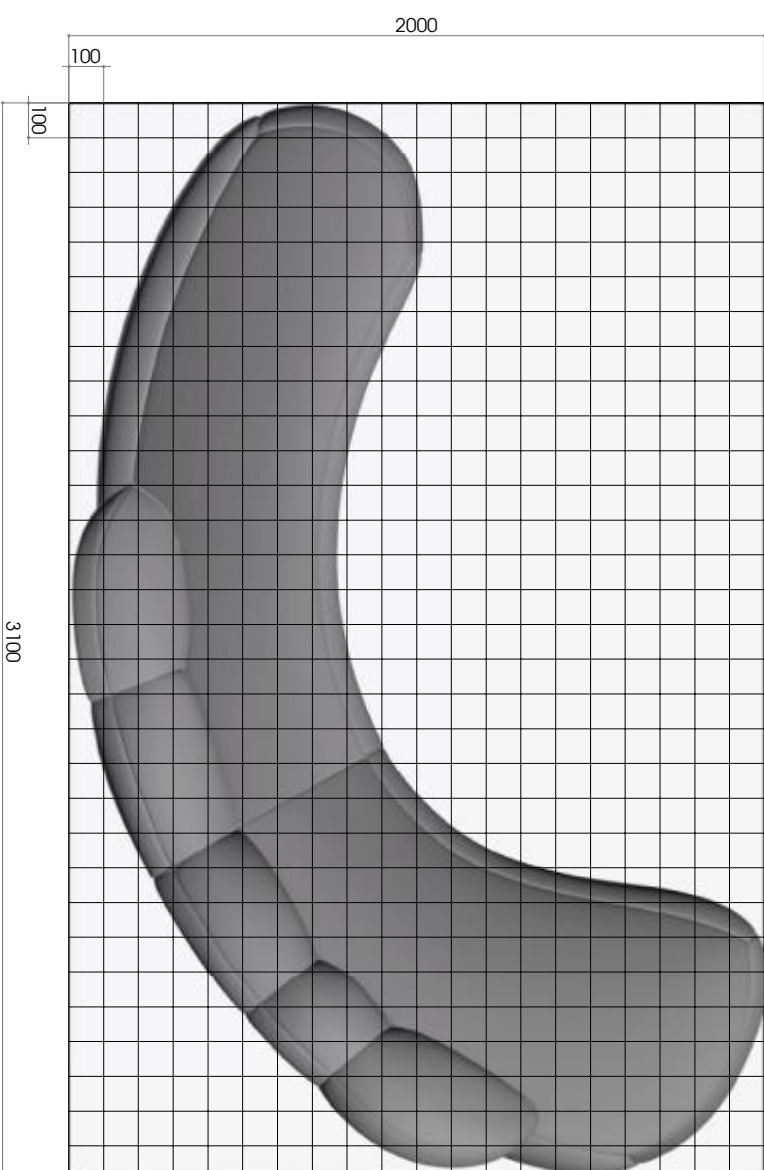

MB SOFA

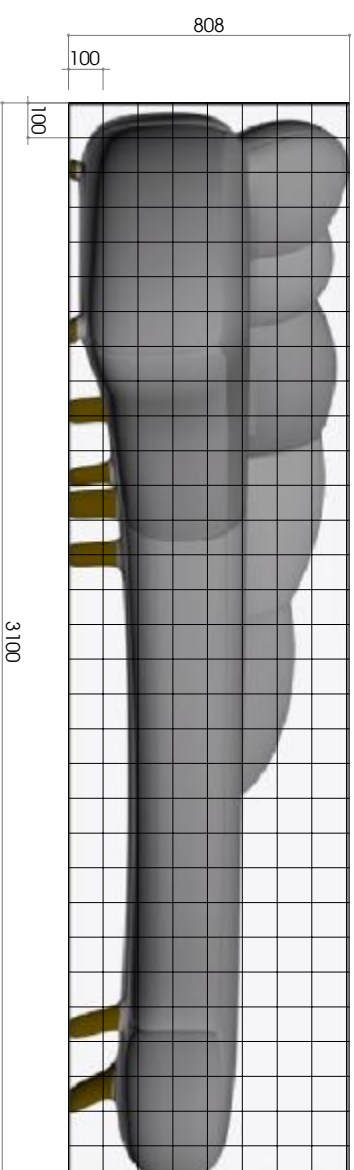

MD SOFA

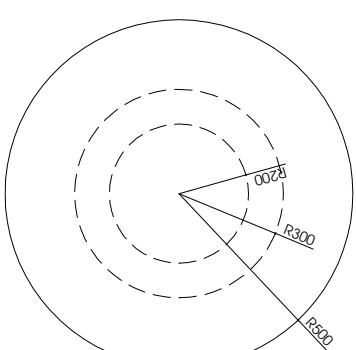

MB BÀN TRÁ

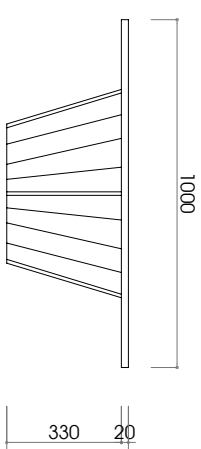

MD BÀN TRÁ

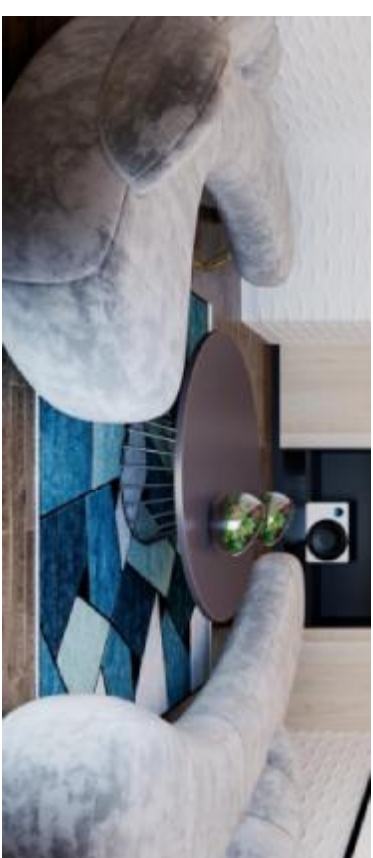

P/C MINH HỌA